

2021

ОБЩИЙ
КАТАЛОГ
ИНСТРУМЕНТЫ



HARD
WORK
INSPIRED

 **BELLOTA**



СОДЕРЖАНИЕ

▶ ДЛЯ СЕЛЬСКОГО ХОЗЯЙСТВА



ПОДГОТОВКА ПОЧВЫ

ТЯПКИ

Тяпки.....	30/40
Вилы.....	41

ЛОПАТА ДЛЯ СЕЛЬСКОХОЗЯЙСТВЕННЫХ РАБОТ

Лопаты.....	42/43
Садовые лопаты.....	43/44

ВИЛЫ

Вилы для сена.....	45/46
Вилы для камня и гравия.....	46
Вилы для сада.....	47
Вилы с загнутыми зубьями.....	47

ГРАБЛИ И ВЕЕРНЫЕ ГРАБЛИ

Грабли.....	48/49
Веерные грабли.....	50/51



УХОД ЗА САДОМ

ИНСТРУМЕНТЫ ДЛЯ ОГОРОДА

Инструменты с длинной рукояткой.....	52/53
Инструменты с короткой рукояткой.....	54/55



СЕКАТАТОРЫ ДЛЯ ОБРЕЗКИ

САДОВЫЕ СЕКАТОРЫ ДЛЯ ОБРЕЗКИ

Электрические ножницы.....	58
Запасные части.....	59
Одноручные секаторы.....	60/62
Двуручные секаторы.....	63/65
Кусторезы.....	66
Ножницы для газона.....	66
Секаторы для сбора плодов.....	67
Запасные части.....	68/72

СОПУТСТВУЮЩИЕ ТОВАРЫ ДЛЯ САДА..... 72

ИНСТРУМЕНТЫ ДЛЯ ОБРЕЗКИ

САДОВЫЕ НОЖОВКИ

Ножовки.....	73/74
Полотна для лучковых пил.....	75
Лучковые пилы.....	76
Длинномерный секатор на шесте.....	77
Запасные части.....	77



ТОПОРЫ

Топоры для дров.....	80
Топоры для обрезки.....	81
Кувалда-колун.....	81

КОСЫ, СЕРПЫ И САДОВЫЙ СЕКАЧ

Косы.....	82
Серпы.....	83
Садовый секач.....	84



НАПИЛЬНИКИ ДЛЯ СЕЛЬСКОГО ХОЗЯЙСТВА

Напильники заостренные.....	85
-----------------------------	----



ИНСТРУМЕНТЫ КУЗНЕЦА

Рашпиль для подковки лошадей.....	88/89
-----------------------------------	-------



АКСЕССУАРЫ

Перчатки.....	90
Смазка.....	91
Литиевые смазки.....	91

ОПРЫСКИВАТЕЛИ

Рюкзачный опрыскиватель.....	92
Запасные части.....	92
Ручной опрыскиватель.....	93

КОРЗИНЫ

Корзины.....	93
--------------	----

ДЛЯ ▶ СТРОИТЕЛЬСТВА



ОПАЛУБКА

СТРОИТЕЛЬНЫЕ ЛОПАТЫ

Лопаты	96/97
Скребок	97

ИНСТРУМЕНТЫ ДЛЯ РАСПАЛУБКИ

Гвоздодёры	98
Ключи арматурные	98

СКРЕБКИ И ГРАБЛИ

Скребки	99
Грабли	99

КУСАЧКИ

Русские	100
Плотницкие	100
Плиточные	100

НОЖНИЦЫ ДЛЯ РЕЗКИ АРМАТУРЫ.....101



КЛАДКА

КЕЛЬМЫ

Кельмы	104/106
Малые кельмы	107
Инструмент для смешивания.....	107

ГЛАДИЛКИ, ТЕРКИ И ШПАТЕЛИ

Гладилки	108/110
Тёрки	111
Гребёнки штукатурные	112/113
Резиновые гладилки	113
Резиновый шпатель.....	114
Терки для очистки.....	114/115
Шпатели	115/116
Шпатели для плитки.....	116/117

ПИСТОЛЕТ ДЛЯ СИЛИКОНА..... 117

МОЛОТКИ

Кувалды	119
Киркомотыги	120
Молоты	121
Кирки	122
Молотки	123/127
Резиновые молотки.....	127

ЗУБИЛА

Чеканы	128
Зубила восьмиугольные.....	128



Зубила	129
Широкая лопатка.....	129
Зубила для мастерской	129
Выставочные наборы.....	130
Наконечники для работы с гипсом	130

МЕШАЛКИ

Мешалки	131
Венчик	131



КЛАДКА

ПЛИТКОРЕЗ КЕРАМИКИ И АКСЕССУАРЫ

Плиткорезы.....	134/139
Ролики режущие	140/141
Запасные части для плиткорезов.....	142/146

ВЫРАВНИВАТЕЛИ

Система выравнивания Push & Level.....	150
Клиновья система.....	151

ПЛАСТИКОВЫЕ КРЕСТИКИ ДЛЯ ПЛИТКИ

Пластиковые крестики для плитки	152
Клины	152

СТРОИТЕЛЬНЫЕ АКСЕССУАРЫ

Кюветы для отделочных работ.....	153
Запасные части.....	153
Пояс	153
Строительное корыто	154
Корзины	154/155
Губки	156/157
Вакуумная присоска.....	157

АЛМАЗНЫЕ КОРОНЫ

Короны	160
--------------	-----



СТОЛЯРНЫЕ РАБОТЫ

СТОЛЯРНЫЕ ПИЛЫ И НОЖОВКИ

Пила для резки металла.....	161
Плотницкая ножовка.....	162
Столярная ножовка	162
Заостренная ножовка	163
Пила	163

СОДЕРЖАНИЕ

▶ ДЛЯ СТРОИТЕЛЬСТВА



ГИПСОКАРТОН

ИНСТРУМЕНТЫ ДЛЯ РЕЗКИ

Ножи	164/165
Ножницы для резки	166
Опрессовыватель	166
Клепатель	166



ИЗМЕРЕНИЕ МАРКИРОВКА УРОВЕНЬ

Измерительные ленты	167
Рулетки	168
Карандаши	169
Уровни	170/171
Угольник	171
Малярные шнуры	172
Отвесы	173



ДИСКИ ДЛЯ РЕЗКИ

Алмазные диски сухая резка	174/176
Алмазные диски для влажной резки	177

▶ ДЛЯ МАСТЕРСКОЙ



ОТВЕРТКИ

Шлиц пустой	180
Шлиц плоский	180
Philips	180
Pozidriv	181
Набор отверток	181



КЛЮЧИ

Рожковый ключ	182
Комбинированный ключ	183
Накидной ключ	183
Трубчатый ключ	184
Разводной ключ	185
Трубчатый ключ Stilson	185
Торцовый ключ Allen	186
Головки ключей	187



ПЛОСКОГУБЦЫ

Плоскогубцы универсальные	188
Кусачки	188
Кусачки для манипуляций	189
Ключи трубные рычажные	189

ЗАЖИМЫ

Тиски	190
-------------	-----

ЯЩИК ДЛЯ ИНСТРУМЕНТОВ	191
-----------------------------	-----



ДИСКИ ДЛЯ РЕЗКИ И ШЛИФОВКИ

АБРАЗИВНЫЕ ДИСКИ

Абразивные диски	194/196
------------------------	---------

ПЛАСТИНЧАТЫЕ ДИСКИ

Основа из полиамида	197
Основа из стекловолокна	198

▶ ДЛЯ ВАШЕЙ БЕЗОПАСНОСТИ



ЩЕТКИ

Щетки ручные.....	199/200
Щетки бриколажные	200
Щетки промышленные	201/203

НАПИЛЬНИКИ И РАШПИЛИ

Напильник механический	204/206
Надфиль.....	207
Рашпили.....	208

РАШПИЛИ И ШЛИФОВАЛЬНЫЕ ТЁРКИ 209



ПРОФЕССИОНАЛЬНАЯ ОБУВЬ

Серия Flex.....	214/215
Серия Street и Industry	216
Серия Runnig.....	217
Серия Trail.....	218
Серия Agro.....	219
Серия Click.....	220
Серия Nonmetal	221
Серия Explore.....	222/223
Серия Comp+.....	223/224
Серия Classic.....	225/226
Gamma Нитрил.....	227/228
Серия Вода	229

НАКОЛЕННИКИ 230

ИЗОЛЯЦИОННЫЙ НАБОР.....	231
Запасные части.....	231

РУКОЯТКИ

Для сельского хозяйства	233/239
Для строительства	240/244
Для мастерской.....	245

РЕШЕНИЯ ДЛЯ ТОЧЕК ПРОДАЖ

Выставочные стенды и полки.....	246/248
---------------------------------	---------

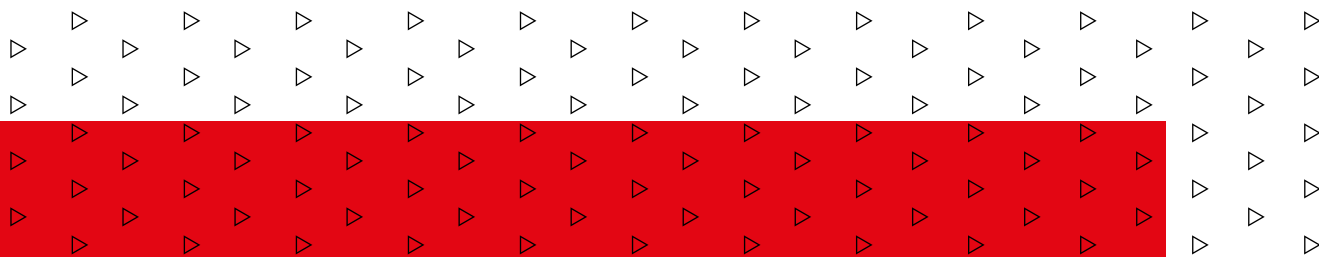

 **BELLOTA PRO⁺**

The logo features a stylized white triangle containing a grey circular shape with a white dot in the center, resembling a target or a specific tool component.

ИНСТРУМЕНТ, ГАРАНТИРУЮЩИЙ ЭФФЕКТИВНОСТЬ ВАШЕЙ РАБОТЫ

Bellota Pro:
высокое качество
в каждой детали.





ДОЛГОВЕЧНОСТЬ

Инструменты Bellota PRO способны выдерживать самые суровые условия работы и не дают сбой даже при самом интенсивном использовании.

ПРОФЕССИОНАЛИЗМ

Для работ, где каждое действие должно выполняться качественно, Bellota PRO предлагает все необходимые инструменты.

ВЫСОКАЯ ПРОДУКТИВНОСТЬ

С инструментами Bellota Pro ваши усилия будут приносить максимальный результат.

МЫ ПРИСУТСТВУЕМ НА ЧЕТЫРЕХ КОНТИНЕНТАХ

На сегодняшний день мы являемся частью глобальной группы Venapri, которая объединила ручной инструмент, а также запчасти и решения для сельскохозяйственной техники.

11

ЗАРЕГИСТРИРОВАННЫХ
ТОРГОВЫХ МАРОК

18.000

РЕФЕРЕНЦИЙ

1.455

ЧЕЛОВЕК

9

ПРОИЗВОДСТВЕННЫХ
ПЛОЩАДОК



НАШИ ПРОИЗВОДСТВЕННЫЕ ПЛОЩАДКИ



Испания
Легаспи



Испания
Ольоки



Испания
Сумаррага



США
Калифорния



США
Иллинойс



Мексика



Колумбия



Дания



Индия

НАЙДИТЕ БЛИЖАЙШЕЕ ПРЕДСТАВИТЕЛЬСТВО И СВЯЖИТЕСЬ С НАМИ

▶ ЕВРОПА, АФРИКА И АЗИЯ

Испания

Представитель: Bienvenido Calvo
Телефон: +34 943739000
comercial@bellota.com
atencionclienteBH@bellota.com

Греция и Кипр

Представитель: Theodoro Michalochristas
Мобильный телефон: +30 6944942509
theodoro.michalochristas@bellota.com

Магриб

Представитель: Denis Bineau
Мобильный телефон: +351 917625950
binefr1@gmail.com

Португалия

Представитель: Miguel Oitaven
Телефон: +351 217975412
maria.sequeira@bellota.com

Италия

Представитель: Alberto Lovo
Мобильный телефон: +39 3466723561
info@al-importagency.it

Азия, Африка и Океания

Представитель: Gabriel Villate
Телефон: +34 667367324
gabriel.villate@bellota.com

Швеция

Представитель: Yamil R. Cabrera
Мобильный телефон: +46 736986581
yamil.cabrera@bellota.com

Франция

Представитель: Jose Gonçalves
Мобильный телефон: +33 (0) 788796168
jose.goncalves@bellota.com

Великобритания и Ирландия

Представитель: Les Ashley
Мобильный телефон: +35 3874408077
les.ashley@bellota.com

Восточная Европа

Представитель: Íñigo Alaba
Телефон: +34 672642738
inigo.alaba@bellota.com

Представитель: Gabriel Villate
Телефон: +34 667367324
gabriel.villate@bellota.com

▶ АМЕРИКА

США, Мексика, Центральная Америка и Карибы

Представитель: Javier Vio
Телефон: +52 (55) 5393 3363
infoventas@mex.bellota.com

Перу

Представитель: Ricardo Parra
ricardo.parra@col.bellota.com

Колумбия

Представитель: Juan Sebastián Gómez
juan.gomez@col.bellota.com

Эквадор

Представитель: Jorge Valdez
jorge.valdez@col.bellota.com

Бразилия и Венесуэла

Представитель: Camilo Molina
camilo.molina@col.bellota.com

Чили и Боливия

Представитель: Agustin Eduardo Issa
agustin.issa@col.bellota.com

Парагвай, Уругвай и Аргентина

Представитель: Sebastián Fadul
sebastian.fadul@col.bellota.com

HARD WORK INSPIRED

Компания Bellota производит продукцию, вдохновляясь Вашим отношением, страстью и решимостью получить все, что Вы хотите. Мы сопровождаем Вас на пути к успеху с инструментом, который никогда не подводит, с которым Вы наслаждаетесь работой, проявляя свои лучшие качества.





БОЛЕЕ 100 ЛЕТ МЫ ПРОИЗВОДИМ ДЛЯ ВАС

НАШИ КОРНИ

Патрисио Эчеверрия, предприниматель, опередивший свое время, является основателем компании Bellota. С ранних лет он заинтересовался производством из металла и дизайном инструментов. Он считал, что инструменты, которыми пользовались в то время, были неудобные и не обладали желаемым качеством. Мы создаем инструменты, с которыми Вы будете чувствовать себя уверенными. Нас вдохновляет Ваше упорство, решимость, увлеченность и требовательность к самому себе в том, что Вы делаете. Наши инструменты разработаны для Вас. Для того, чтобы Вы преодолели препятствия, которые возникают на Вашем пути.

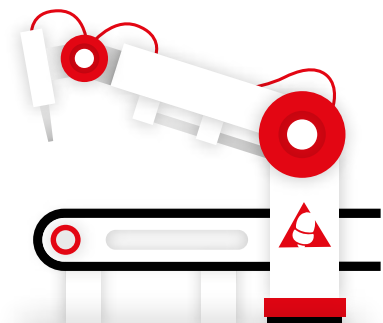

МЫ ПРОИЗВОДИМ ДУМАЯ О ВАС

Мы работаем рука об руку с лучшими специалистами и изучаем Ваши потребности для того, чтобы воплотить в жизнь наши дизайны. Мы относимся с особой скрупулезностью к вопросам качества. Мы хотим предложить Вам лучшую продукцию, чтобы Вы остались довольны результатами работы с ними.



НАС ВОЛНУЮТ ВОПРОСЫ ОКРУЖАЮЩЕЙ СРЕДЫ

Мы с полной ответственностью подходим к вопросам бережного производства. Мы сотрудничаем с предпринимательскими проектами Copade, используем сертификацию PEFC, FSC, что гарантирует получение экологичного продукта.



The mark of
responsible
forestry

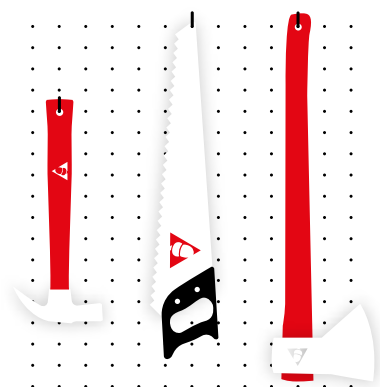

МЫ НИКОГДА НЕ ПОДВЕДЕМ ВАС

Мы разрабатываем легкие, удобные и традиционно надежные инструменты. Вдохновленные исследованиями, даже в самые решающие моменты они не подведут Вас и Вы достигнете успеха.

МЫ ВХОДИМ В ВАШЕ ПОЛОЖЕНИЕ

Увлеченность и решимость являются частью нашей культуры. Те же самые чувства Вы испытываете на работе изо дня в день. Именно поэтому, Bellota создана для Вас.

Вы являетесь нашим источником вдохновения, нам знакомы Ваши потребности и мы помогаем Вам достигнуть Ваших целей.

Когда Вы чувствуете удовлетворенность от проделанной работы, мы понимаем, что мы справились с поставленной задачей.

ИНСТРУМЕНТЫ, КОТОРЫЕ ДАРЯТ РАДОСТЬ

Мы верим в удобство и надежность, но также нам важно, чтобы Вы наслаждались работой с нашими инструментами.

ВЫ ЯВЛЯЕТЕСЬ НАШИМ ВДОХНОВЕНИЕМ

Мы верим в Вас, в Вашу работу с нашими инструментами. Вы отдаете свою энергию, наша продукция дополняет ее.

БАЛАНС МЕЖДУ ТРАДИЦИЯМИ И ИННОВАЦИЯМИ

Мы продолжаем улучшать то, что является значимым для Вас.

ТРЕБОВАТЕЛЬНОСТЬ ДЛЯ ДОСТИЖЕНИЯ УСПЕХА

Мы создаем инструмент, который не разочарует Вас даже в самые трудные моменты.

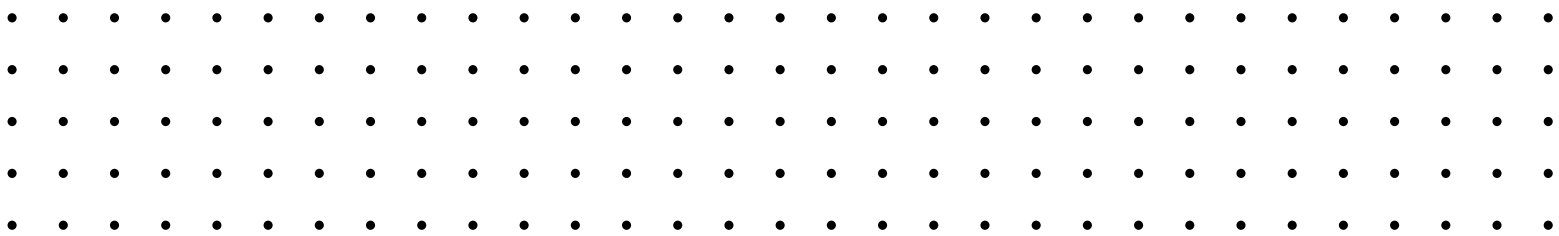



УКАЗАТЕЛЬ РЕФЕРЕНЦИЙ

REF.	СТР.	REF.	СТР.	REF.	СТР.	REF.	СТР.	REF.	СТР.
1	30	1002	41	3660	91	5552	97	6160	189
1ACM	30	1018	41	3661	91	5556	97	6162	189
1BCM	30	1020	41	3662	91	5557	97	6170	186
2	30	1051	82	3663	91	5573	44	6250	179
3	30	1071	82	3700	93	5604	43/44	6400	182
4	30	1111	84	3710	92	5609	42	6410	183
4BCM	30	1116	84	3955	246	5701	99	6420	183
5	31	1118	84	4001	204	5702	99	6440	184
5CM	31	2503	82	4002	205	5709	99	6441	184
7	31	2506	82	4003	205	5710	97	6450	186
8	31	2509	82	4004	205	5751	99	6455	186
10	31	2550	83	4005	206	5753	99	6457	186
11	31	2551	83	4006	206	5754	9	6458	186
31B	83	2552	83	4007	204	5800	153	6459	186
31W	83	2560	83	4008	206	5810	114	6460	185
32L	84	2561	83	4040	85	5821	128	6464	185
43	31	2562	83	4041	85	5825	128	6485 G	248
53	31	2563	83	4042	85	5840 C	248	6485 P	248
58	32	2985	54	4045	85	5841	104	6490	182
69	32	2986	54	4050	85	5842	104	6491	183
72	32	2987	54	4071	207	5843	104	6492	183
77	32	2990	54	4072	207	5844	105	6494	184
80	32	2994	54	4074	207	5848	105	6495	184
81	32	2998	55	4075	207	5849	105	6520	187
81CM	32	3000	55	4076	207	5850	105	6521	187
82	32	3001	55	4077	207	5851	106	6523	187
83	33	3003	55	4078	207	5857	106	6524	187
84	33	3005	55	4081	85	5861	108	6528	187
85	33	3006	55	4089	245	5862	109	6592	187
85CM	33	3011	74	4090	89/245	5863	109	6600	185
87	33	3012	55	4093	245	5864	109	6660	90
89	33	3014	74/77	4101	208	5865	110	6661	90
90	33	3034	51	4102	208	5869	110	6662	90
91	33	3040	50	4103	208	5871	112	6663	90
95	34	3041	50	4104	208	5873	112	6700	190
108	34	3042	51	4107	209	5874	112	6710	190
127	34	3076	55	4131	89	5875	113	6900	191
127F	84	3080	52	4132	89	5876	116	6902	191
127H	83	3081	52	4133	89	5877	113	8002	123
128F	84	3082	53	4146	89	5879	110	8003	123
150	34	3083	53	4137	88	5880	110	8004	124
182	34	3084	53	4138	88	5881	111	8005	123
202	82	3100	42	4139	88	5882	111	8006	123
204	82	3101	44	4140	92	5883	111	8007	124
228	35	3102	49	4520	183	5884	112	8008	124
228CM	35	3103	42	4521	183	5885	112	8009	125
229	35	3104	42	4534	76	5886 F	114	8011	125/126
229ACM	35	3110	93	4535	75	5886 W	114	8017	124
230	35	3401	61/71	4536	75	5887	111	8027	89
230CM	35	3402	61/71	4537	75	5888	112	8030	124
232	36	3403	61/71	4538	75	5888PE	114	8050	127
232ACM	36	3404	61/71	4540	76	5889	111	8051	127
240	36	3440	65/72	4551	162	5890	115	8053	128
242	36	3441	65/72	4555	162	5893	116	8054	128
242CM	36	3442	65/72	4561	162	5894	116	8130	80
244	83	3443	65/72	4565	162	5895	116	8131	80
252	36	3461	65/72	4568	162	5896	117	8241	129
262	39	3480	81	4570	73	5897	107	8245	129
263	37	3501	62/72	4572	163	5898	113	8251	129
320	37	3502	62/72	4580	74	5899	116	8255	129
322	39	3503	62/72	4581	74	5900	116	8261	129
325	37	3504	60/69	4586	74	5901	107	8271	129
325CM	37	3505	60/69	4587	73	5902	107	8280	130
326	37	3510	60/69	4588	73	5903	107	8281	130
327	37	3512	60/69	4589	73	5913	107	8910	160
328	38	3520	61	4601	161	5931	122	8940 V	247
332	38	3555	66	4602	161	5932	122	8942 V	247
337	38	3556	66	4604	161	5933	122	8944 V	247
338	38	3578	63/70	4621	161	5938	122	8948 V	248
340	38	3580	63/70	4630	161	5982	98	8952	130
344	38	3581	63/70	5001	120	5985	98	8952 V	248
344CM	39	3582	64	5016	120	6001	100	8970 V	247
801	39	3583	71	5200	119	6003	100	8975	244
805	39	3588	64/71	5305	121	6004	100	8976	244
820	39	3589	64/71	5308	121	6005	100	8990	246/247
901	45/46	3590	64/71	5310	121	6006	166	23501	62
902	46	3604	60/69	5312	121	6007	166	25864	109
903	47	3612	61/71	5454	125	6009	101	25874	113
904	46	3621	67/69	5460	81	6100	188	50011	168
905	46	3622	67/69	5461	81	6102	188	50012	168
910	47	3623	67/69	5501	96	6110	184	50013	168
911	47	3624	67/69	5502	96	6112	188	50021	167
914	53	3625	67/69	5520	42/43	6114	188	50022	167
950	48	3628	67/69	5522	43	6120	189	50023	167
951	48/49	3629	67/69	5525	43	6122	189	50101	170
952	48/49	3630	77	5526	42	6130	189	50102	171
955	49	3631	77	5550	97	6134	189	50103	171
1001	41	3642	72	5551	97	6150	189	50106	171

REF.	CTP.	REF.	CTP.	REF.	CTP.	REF.	CTP.	REF.	CTP.
50107	170	50814	202	5075065	160	L5CM1200	40	PASS 60	139
50109	170	50815	202	5075068	160	LSS005	151	PASSHANDLE	147
50215	171	50816	202	5075080	160	LSS010	144	PASSPITCHER	147
50220	172	50817	202	520030HRc	126	LSS020	150	PASSRKIT	147
50221	172	50818	202	A 2503	236	LSS030	150	PHD920P	80
50222	172	50825	203	BB 8050	127	LSS010S	150	POP	138
50223	172	50826	203	BKT26BM	154	LSS010CROSS	150	POP R	138
50230	172	50827	203	BKT26BP	154	LSS010T	150	POPCASE	138
50240	169	50829	203	BKT30BP	93/154	LSSCREW	150	POPHANDLE	144/146
50241	169	50850	200	BKT42RP	93/155	LSPLATE	150/151	POPRKIT	146
50243	169	51210	191	BKT42BP	154	LSPLIER	151	POPPITCHER	146
50244	169	51215	191	BKT65BP	154	LSSKIT010	150	PRK5753BP	99
50245	169	51220	191	BKT42WP	93/155	LSSKIT020	150	PRO72	136
50250	173	51225	191	BKT42BLP	93/155	LSW005	151	PROBREAKMECH	144
50251	173	51308	153	BKT65BLP	93/155	LSW010	151	PROPCASE	136
50262	169	51320	153	BKT65WP	93/155	LSW015	151	PROGUIDESCR	144
50264	117	51404	164	BKW13BLM	155	LSW020	151	PROGUIDESQU	144
50271	154	51405	164	BKW16BLM	155	LSW030	151	PROJAWCOVERS	144
50272	209	51406	165	BKW10BM	155	LSW010S	151	PROSNAPHANDLE	144
50273	209	51407	165	CASEVO155	134	LSWEDGE	151	RFA411PA	89
50300	194	58003KIT	153	C 6009	101	LSWKIT010	151	R3501	72
50301	194	58003RW	153	CS10174C	157	LSWKIT020	151	R3710	66
50302	195	58003RR0D	153	ECBAEPR132P	59	M 0	234	RODEL 6	140
50310	194	66200	180	ECBAEPR137P	59	M 1	234	RODEL 8	140
50320	194	66210	180	ECEC115P	58	M 2	234	RODEL 10	140
50321	194	66220	180	ECCHPR132P	59	M 3	234	RODEL 18	140
50322	195	66230	181	ECCHEPR137P	59	M 4	234	RODEL 8T	140
50330	194	66291	181	ECCHETY125P	59	M 5	234	RODEL 10T	140
50351	195	66292	181	ECTYWPA100P	59	M 6	234	RODEL 18T	140
50352	195	72208	222	EPP1EXTP	58	M6 CF	229/240	RODEL XL 8	141
50361	195	72211	218	EPR132P	58	M 7	234	RODEL XL 10	141
50400	194	72212G	218	EPR1322BP	58	M 7 CF	235/240	RODEL XL 18	141
50420	196	72213	220	EPR137P	58	M 108	235	RODEL XL8T	141
50421	196	72218	221	ETY125P	58	M 127	235	RODEL XL10T	141
50431	194	72219G	218	EVO155	134	M 242	235	RODEL XL18T	141
50441	194	72221	222	EV0BREAKERHAND	142	M 901	235/238	SPC010	152
50480	196	72223	217	EVOCLIPS	142	M 902	235	SPC020	152
50482	196	72226	222	EVOHANDLE	142	M 952	235/238	SPC030	152
50501	197	72227	223	EVORUL22	141	M 2503	82/236	SPC050	152
50502	197	72229	223	EVORULE	142	M 3020	236/239	SPC070	152
50503	197	72241B	229	EVOSCREWS	142	M 3034	236	SPC100	152
50511	198	72242	229	EVOSLIDER	142	M 3080	236	SPC010T	152
50512	198	72243	229	EVOSUPPORTS	142	M 5016	240	SPC020T	152
50513	198	72294	248	EVOWHEEL	142	M 5200	240/241	SPC030T	152
5550	97	72300	225	FTW01-BO2	219	M 5200 CF	241	SPC050T	152
5556	97	72300LNT	227	FTW02B	214	M 5305	241	SPCWEDGE	152
50551	198	72301	223	FTW03B	214	M 5308	241	SPPCB32P	59
50552	198	72301LNT	227	FTW04G	215	M 5308 CF	241	SPPBL32P	59
50611	198	72302	226	FTW05BO	215	M 5310	241	SPPCB37P	59
50612	198	72303	226	FTW05BY	215	M 5312	241	SPPBL37P	59
50702	174	72304	226	FIT80	137	M 5460	236	SP24SP	115
50703	174	72305	226	FIT100	137	M 5501	243/244	SP24MP	115
50704	175	72306	226	FITHANDLE	145	M 5501 MSB	244	SP24HP	115
50705	175	72307	223	FITPITCHER	145	M 5520	237	SP24XP	115
50706	175	72308	223	FITRKIT	145	M 5525	237	SUCR80RBP	157
50707	175	72309	224	FITSUPPORTS	145	M 5556	244	TECH 75	135
50708	177	72309NT	228	FLST24P	115	M 5559	243	TECH 100	135
50711	175	72310NT	228	FTW01	219	M 5573	237	TECH 125	135
50712	175	72311	224	HDLM1WAPH	233	M 5604	237/239	TECHCASE	135
50713	177	72312	224	HDLM4WAPH	233	M 5609	237	TECHBREAK	143
50722	176	72350BB	216	HDLM6WAPH	233	M 5701	243/244	TECHCLIP	143
50724	177	72350BR	216	H4107	209	M 5842	243	TECHHANDLE	143
50732	177	72351B	216	H4586	74	M 5931	241	TECHPADS	143
50734	176	72352B	216	H4587	73/74	M 5938	241/244	TECHRULES	143
50734S	176	72310	224	H4588	64/73/74/77	M 8002	241	TECHCREWS	143
50735	176	72803	230	H4589	73	M 8004	241	TECHSLIDERS	143
50750	160	72804	230	H51404	164	M 8005	241	T 6009	101
50750 GUIDE	160	72805	230	H51405	164	M 8007	241	TRF41BM	104
50750KIT	157/160	75101	90	H51406	165	M 8008	241	TRF42BM	104
50750KIT1	157/160	75102	90	H51407	165	M 8011	241	TRF42HPB	104
50751	160	75103	90	HOE96AWP	34	M 8017	241	TRF43BM	104
50751KIT	157/160	75104	90	KITA	231	M 8030	241	TRF44APB	105
50750M14	160	75105	90	KITABOLSA	231	M 8030 CF	241	TRF44BM	105
50787	131	75106	90	KITAFILM	231	M 8050	243	TRF48BM	105
50788	131	507506	160	KITAFIJVER	231	M 8052	244	TRF49BM	105
50801	199	507508	160	KITAPUERTA	231	M 8053	243	TRF51BM	106
50802	199	5075010	160	KITAPUNTAL	231	M 8130	237	TRF57BM	106
50803	199	5075012	160	ITAZAPMAG	231	M 8131	237	TRF14BM	106
50804	199	5075014	160	KITAZAPXXL	231	M12LIGHT	131	TRF15BM	106
50805	200	5075016	160	L1	40	M15VM	131	TRF17BM	106
50806	199	5075018	160	L1CM1200	40	M17VM	131	TRE19BM	106
50807	200	5075020	160	L2	40	ML1200	233	TRF21BM	106
50808	200	5075022	160	L2CM500	40	ML500	233	TRF04BM	106
50809	200	5075025	160	L3	40	P4580	77	TRF01BM	107
50810	201	5075035	160	L3CM1200	40	P4587	77	TRF02BM	107
50811	201	5075045	160	L4	40	P81301	80	TRF03BM	107
50812	201	5075050	160	L4CM500	40	P81302	80		
50813	201	5075060	160	L5	40	P81303	80		

НОВОСТИ СЕЛЬСКОГО ХОЗЯЙСТВА

▶ НОВАЯ ТЯПКА С ЗАЩИТОЙ ОТ ПРОКРУЧИВАНИЯ

ХАРАКТЕРИСТИКИ

- Не крутится
- не разбалтывается.
- Долговечность.

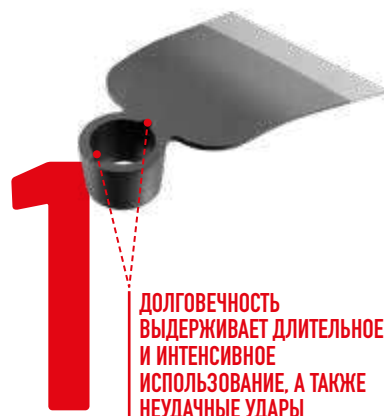

СТР. 26 / 236



▶ НОВЫЙ АССОРТИМЕНТ ЭЛЕКТРОИНСТРУМЕНТОВ

ДВОЙНОЕ ОТКРЫТИЕ:
EPR132P | Ø 20 мм – 32 мм
EPR1322BP | Ø 22 мм – 37 мм
EPR137P | Ø 22 мм – 37 мм

ЭКРАН LED С ИНДИКАТОРАМИ
- % ЗАРЯДА АККУМУЛЯТОРА
- ОБЩЕЕ КОЛИЧЕСТВО РАЗРЕЗОВ
- ТЕКУЩЕЕ КОЛ-ВО РАЗРЕЗОВ (С МОМЕНТА ВКЛЮЧЕНИЯ)
- КОД ОШИБОК ДЛЯ ИСПРАВЛЕНИЯ

КАРКАС ИЗ МАТЕРИАЛОВ ДВУХ ВИДОВ ДЛЯ УЛУЧШЕННОГО ХВАТА.
ПП + ЭЛАСТОМЕРНОЕ ПОКРЫТИЕ.

КНОПКА ON/OFF+ АКТИВАЦИЯ РАЗЛИЧНЫХ ФУНКЦИЙ.

ВЫСОКОКАЧЕСТВЕННАЯ ОБРАБОТАННАЯ И ЗАКАЛЕННАЯ СТАЛЬ ДЛЯ ЛЕГКОЙ И ЧИСТОЙ РЕЗКИ.

СМАЗОЧНОЕ ОТВЕРСТИЕ.

ПРОТЕКТОР ДЛЯ СПУСКОВОГО КРЮЧКА И ПАЛЬЦА.

EPR132P | ВЕС С АККУМУЛЯТОРОМ: 950 GR.
EPR1322BP | ВЕС БЕЗ АККУМУЛЯТОРА: 710 GR.
EPR137P | ВЕС С АККУМУЛЯТОРОМ: 1.235 GR.
| ВЕС БЕЗ АККУМУЛЯТОРА: 930 GR

▶ ЭЛЕКТРИЧЕСКИЕ НОЖИЦЫ

ДВОЙНОЕ ОТКРЫТИЕ

ПОЛОЖЕНИЕ 1 ПОЛОЖЕНИЕ 2

EPR132P
EPR1322BP



EPR137P



НЕПРЕРЫВНАЯ РЕЗКА



ПРЕДОТВРАЩЕНИЕ РЕЗКИ



СТР. 58

▶ СТОЙКА ДЛЯ УВЕЛИЧЕНИЯ РАДИУСА ДЕЙСТВИЯ 2.2 М

ХАРАКТЕРИСТИКИ

Совместимо с:
Ref. EPR132P/EPR1322BP/
EPR137P.



EPR132P / EPR1322BP



EPR137P

СТР. 58

МЕСТО СОЕДИНЕНИЯ С НОЖИЦАМИ.

МЕСТО ХВАТА ИЗ ПЕНЫ:
ПОВЫШЕННАЯ СТОЙКОСТЬ И ПРИЯТНОСТЬ НА ОЩУПЬ.

РУКОЯТКА ИЗ ДВУХ ВИДОВ МАТЕРИАЛОВ С ПРОТЕКТОРОМ НА СПУСКОВОМ:
КРЮЧКЕ: ПП + ЭЛАСТОМЕРНОЕ ПОКРЫТИЕ + ПРОТЕКТОР ДЛЯ ПАЛЬЦА.

МЕСТО ДЛЯ АККУМУЛЯТОРА С ЗАЩИТНОЙ РЕШЕТКОЙ И АМОРТИЗИРУЮЩЕЙ РЕЗИНОЙ.

ТЕЛЕСКОПИЧЕСКАЯ РУКОЯТКА:
В СЛОЖЕННОМ ВИДЕ: 1570 ММ
В РАЗЛОЖЕННОМ ВИДЕ: 2210 ММ

ВЕС СТОЙКИ: 1380 GR.

ДИАМЕТР СВЯЗКИ 25 ММ.
4 ПОЛОЖЕНИЯ СВЯЗЫВАНИЯ.

КНОПКА ВКЛЮЧЕНИЯ И ВЫКЛЮЧЕНИЯ И ВЫБОРА КОЛИЧЕСТВА ВРАЩЕНИЙ (С ДРУГОЙ СТОРОНЫ)

ДЕРЖАТЕЛЬ НИТИ ДЛЯ СВЯЗЫВАНИЯ.

LED-СВЕТ ДЛЯ ОСВЕЩЕНИЯ ЗОНЫ РАБОТ

КАРКАС ИЗ МАТЕРИАЛОВ ДВУХ ВИДОВ:
ПП + ЭЛАСТОМЕРНОЕ ПОКРЫТИЕ.

ВЕС С АККУМУЛЯТОРОМ: 1215 GR.
ВЕС БЕЗ АККУМУЛЯТОРА: 897 GR.

▶ ЭЛЕКТРОСВЯЗЫВАТЕЛЬ

ВЫБОР КОЛИЧЕСТВА ОБОРОТОВ

ПОЛОЖЕНИЕ 1

ПОЛОЖЕНИЕ 2



ПОЛОЖЕНИЕ 3

ПОЛОЖЕНИЕ 4



МАКСИМАЛЬНАЯ СКОРОСТЬ СВЯЗЫВАНИЯ

LED СВЕТ



СТР. 58

НОВОСТИ СТРОИТЕЛЬСТВА

► FIT

ХАРАКТЕРИСТИКИ

Позволяет осуществлять разрезы до 1050 мм длиной и 15 мм толщиной.

ПРИМЕНЕНИЕ

Для работ по укладке, где требуется многофункциональность.

СТР. 145

ОГРАНИЧИТЕЛЬ-УГЛОМЕР
ДЛЯ
ОБЛЕГЧЕНИЯ ПОВТОРНЫХ
ОДИНАКОВЫХ РАЗРЕЗОВ И
РАЗРЕЗОВ ПОД УГЛОМ 90°.

КАРЕТКИ УВЕЛИЧЕННОЙ ШИРИНЫ,
С ПОДШИПНИКАМИ ДЛЯ
ПЛАВНОСТИ РЕЗКИ.

УСИЛЕННЫЕ СТОЙКИ
ДВОЙНЫМ
АНКЕРНЫМ КРЕПЛЕНИЕМ.

ДВОЙНОЕ НАВЕДЕНИЕ
ДЛЯ ГАРАНТИИ ТОЧНОСТИ И
ВИДИМОСТИ ПРИ РЕЗКЕ.

ВСТАВКИ В ОСНОВАНИИ
ДЛЯ УСТАНОВКИ И ЗАКРЕПЛЕНИЯ
КЕРАМИЧЕСКИХ ПЛИТОК
БОЛЬШИХ РАЗМЕРОВ.

ЭРГОНОМИЧНАЯ РУЧКА
ДЛЯ РЕГУЛИРОВКИ ВЫСОТЫ РОЛИКА XL И
ПОДВИЖНОГО МАГНИТНОГО РАЗДЕЛИТЕЛЯ
МОЩНОСТЬЮ ДО 600 КГ.

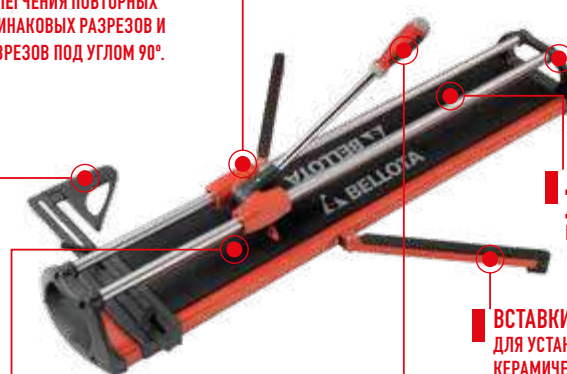

ПРОЧНОЕ СТАЛЬНОЕ ОСНОВАНИЕ
С НОЖКАМИ ДЛЯ ПРЕДОТВРАЩЕНИЯ
СОСКАЛЬЗЫВАНИЯ ПРИ РЕЗКЕ И ПЕНА ДЛЯ
ЛУЧШЕЙ УСАДКИ КЕРАМИКИ.



► EVO

ХАРАКТЕРИСТИКИ

Позволяет осуществлять разрезы до 1550 мм длиной и 20 мм толщиной.

ПРИМЕНЕНИЕ

Создано для работы с большими форматами.

СТР. 142



ЭРГОНОМИЧНАЯ РУЧКА для регулировки высоты ролика и подвижного разделителя мощностью до 300 кг.

ВКЛЮЧАЕТ ОГРАНИЧИТЕЛЬ-УГЛОМЕР для упрощения разрезов.



ПРОЧНОЕ СТАЛЬНОЕ ОСНОВАНИЕ с ножками для предотвращения соскальзывания при резке и пена для лучшей усадки керамики.

ДВОЙНОЕ НАВЕДЕНИЕ для гарантии точности и видимости при резке.

► PASS

ХАРАКТЕРИСТИКИ

Позволяет осуществлять разрезы до 610 мм длиной и 12 мм толщиной.

ПРИМЕНЕНИЕ

Для облицовки плиткой.

СТР. 147

► АКСЕССУАРЫ



► ВАКУУМНАЯ ПРИСОСКА REF. SUCR80RBP

СТР. 157



► ТЕРКА EPOCH

СТР. 115



НОВОСТИ

БЕЗОПАСНОСТЬ

▶ БОТИНКИ FLEX БЕЖЕВЫЕ
S1P-FTW02

СТР. 214



▶ БОТИНКИ FLEX ЧЕРНЫЕ СПОРТИВНЫЕ
S1P-FTW04

СТР. 215





▶ **БОТИНКИ FLEX БЕЖЕВЫЕ
S1P-FTW02**

СТР. 214



▶ **БОТИНКИ FLEX ЧЕРНО-ОРАНЖЕВЫЕ
S1P-FTW05**

СТР. 215



▶ **БОТИНКИ FLEX СИНЕ-ЖЕЛТЫЕ
S1P-FTW05**

СТР. 215



Инструменты, благодаря
которым будут расти Ваши
плоды от урожая к урожаю



**ДЛЯ СЕЛЬСКОГО
ХОЗЯЙСТВА**



▶ НОВАЯ ТЯПКА С ЗАЩИТОЙ ОТ ПРОКРУЧИВАНИЯ



▶ НЕ КРУТИТСЯ НЕ РАЗБАЛТЫВАЕТСЯ

РАБОЧАЯ ЧАСТЬ И РУКОЯТКА – ЕДИНОЕ ЦЕЛОЕ.

▶ ДОЛГОВЕЧНОСТЬ

ВЫДЕРЖИВАЕТ ДЛИТЕЛЬНОЕ И ИНТЕНСИВНОЕ ИСПОЛЬЗОВАНИЕ, А ТАКЖЕ НЕУДАЧНЫЕ УДАРЫ.



▶ РУКОЯТКА ВЫПОЛНЕНА В ВИДЕ ЕДИНОЙ ДЕТАЛИ

- ▶ Инжектированный под высоким давлением пластик вводится через поры древесины.
- ▶ Прочнейшее соединение, устойчивое к жаре и влаге.

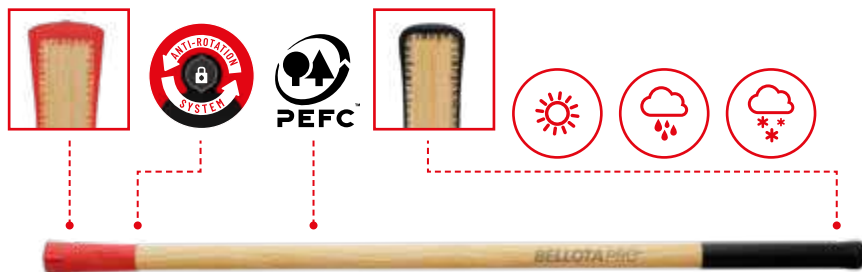

▶ ВЫБЕРИТЕ ИДЕАЛЬНОЕ СОЧЕТАНИЕ

Выбрать рукоятку для тяпки очень просто. сначала выберите один из 3 имеющихся размеров рабочей части с ANTI-ROTATION SYSTEM.

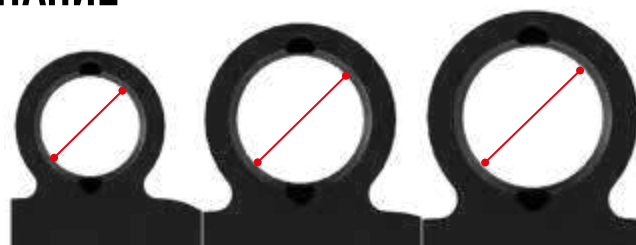

M1 30 x 32 мм **M4** 37,5 x 39,5 мм **M6** 42 x 44 мм

Дополните ее одной из рукояток с ANTI-ROTATION SYSTEM.



1.000 мм

1.200 мм

1.400 мм

M1 30 x 32 мм **M4** 37,5 x 39,5 мм **M6** 42 x 44 мм

M1 -1.000 мм M4 -1.000 мм M6 -1.000 мм

M1 -1.200 мм M4 -1.200 мм M6 -1.200 мм

M1 -1.400 мм M4 -1.400 мм M6 -1.400 мм

Готово!
Надежный выбор.

▶ ИЛИ УСТАНОВИТЕ СОБСТВЕННУЮ РУКОЯТКУ

Рабочие части тяпки с системой ANTI-ROTATION SYSTEM совместимы с любой рукояткой.

Бороздки облегчают использование клинов и других подручных средств.





БОРОЗДКИ



* Более подробную информацию о рукоятке с системой антипрокручивания см. на стр. 236.

УЛУЧШЕННАЯ ВЕРСИЯ ТРАДИЦИОННЫХ ТЯПОК

В 2021 году ассортимент тяпок будет обновляться новыми моделями.

▶ ГРАФИК ОБНОВЛЕНИЯ ТЯПОК

REF.	NEW REF.	€ REF.	€ NEW REF.	NEW  8 41 4299	MÉTRICA ANTIGUA	NEW MÉTRICA	
1-A	HOE1AP	15,31	15,31	694772	M1	M1	X
1ACM1200	HOE1AW1200AP	23,37	24,54	694758	M1	M1	X
1-B	HOE1BP	15,78	15,78	694734	M1	M1	X
1BCM1200	HOE1BW1200AP	23,84	25,03	694710	M1	M1	X
1-C	HOE1CP	17,48	17,48	694697	M4	M4	X
2-A	HOE2AP	20,14	20,14	694673	M4	M4	X
2-B	HOE2BP	20,41	20,41	694659	M4	M4	X
3-A	HOE3AP	23,53	23,53	694635	M4	M4	X
3-B	HOE3BP	23,99	23,99	695007	M4	M4	X
3-C	HOE3CP	23,34	23,34	694611	M4	M4	X
4-A	HOE4AP	23,29	23,29	694598	M4	M4	X
4-B	HOE4BP	24,62	24,62	694574	M4	M4	X
4BCM1400	HOE4BW1400AP	36,66	38,50	694550	M4	M4	X
5	HOE5P	30,22	30,22	694536	M6	M6	X
5CM1400	HOE5W1400AP	43,61	45,79	694512	M6	M6	X
7-A	HOE7AP	15,35	15,35	694499	M1	M1	X
8-A	HOE8AP	17,61	17,61	694475	M3	M4	X
8-B	HOE8BP	18,06	18,06	694451	M3	M4	X
8-C	HOE8CP	21,41	21,41	694437	M3	M4	X
10-A	HOE10AP	26,71	26,71	694413	M4	M4	X
11-A	HOE11AP	31,70	31,70	694390	M6	M6	X
43-0	HOE430P	29,52	29,52	694376	M7	M6	X
43-B	HOE43BP	32,46	32,46	694352	M7	M6	X
53-A	HOE53AP	23,49	23,49	695038	M4	M4	X
53-B	HOE53BP	26,21	26,21	694338	M4	M4	X
58-0	HOE580P	25,19	25,19	694314	M4	M4	X
58-A	HOE58AP	29,75	29,75	694291	M4	M4	X
69-A	HOE69AP	29,22	29,22	694277	M4	M4	X
69-B	HOE69BP	32,24	32,24	694253	M6	M6	X
72-A 1,5 L	HOE72AP	21,56	21,56	694239	M3	M4	X
72-B 2 L	HOE72BP	23,34	23,34	694215	M3	M4	X
72-C 2,5 L	HOE72CP	24,78	24,78	694192	M4	M4	X
72-D 3 L	HOE72DP	27,74	27,74	694178	M4	M4	X
77-D 3,5 L	HOE77DP	31,96	31,96	694154	M4	M4	X
80-A	HOE80AP	23,34	23,34	694130	M3	M4	X
80-B	HOE80BP	23,89	23,89	694116	M3	M4	X
80-E	HOE80EP	27,37	27,37	694093	M4	M4	X
80-H	HOE80HP	30,63	30,63	694079	M4	M4	X
81-000 1,5 L	HOE81000P	21,62	21,62	694055	M3	M4	X
81-00 2 L	HOE8100P	23,18	23,18	694031	M3	M4	X
81-0 2,5 L	HOE810P	24,29	24,29	694017	M3	M4	X
81-A 3 L	HOE81AP	27,59	27,59	693997	M4	M4	X
81-000 CM 900	HOE81000W1000AP	29,10	30,55	693973	M3	M4	X
81-000 CM 1200	HOE81000W1200AP	30,65	32,19	693959	M3	M4	X
81-0 CM 1200	HOE810W1200AP	33,30	34,96	693935	M3	M4	X
82-B	HOE82BP	19,97	19,97	693911	M3	M4	X
83-A	HOE83AP	24,88	24,88	693898	M4	M4	X
84-A	HOE84AP	19,74	19,74	693874	M4	M4	X
84-B	HOE84BP	20,93	20,93	693850	M4	M4	X

REF.	NEW REF.	€ REF.	€ NEW REF.	NEW  8 41 4299	MÉTRICA ANTIGUA	NEW MÉTRICA	
84-C	HOE84CP	21,03	21,03	693836	M4	M4	X
84-E	HOE84EP	23,34	23,34	693812	M4	M4	X
85-A	HOE85AP	18,69	18,69	693799	M3	M4	X
85-B	HOE85BP	19,11	19,11	693775	M3	M4	X
85-B CM 1200	HOE85BW1200AP	28,36	29,78	693751	M3	M4	X
85-C	HOE85CP	21,46	21,46	693737	M3	M4	X
85-B CM 900	HOE85BW1000AP	26,57	27,90	693713	M3	M4	X
87-B	HOE87BP	18,28	18,28	693683	M4	M4	X
87-C	HOE87CP	20,53	20,53	693669	M4	M4	X
87-D	HOE87DP	22,59	22,59	693645	M4	M4	X
87-E	HOE87EP	25,19	25,19	693621	M4	M4	X
87-F	HOE87FP	27,84	27,84	693607	M6	M6	X
87-G	HOE87GP	28,88	28,88	693584	M6	M6	X
89-A	HOE89AP	19,45	19,45	693560	M3	M4	X
90-B	HOE90BP	29,62	29,62	693546	M3	M4	X
91-A	HOE91AP	28,32	28,32	693522	M3	M4	X
91-B	HOE91BP	34,20	34,20	693508	M3	M4	X
95-A	HOE95AP	19,62	19,62	693485	M6	M6	X
108-A	HOE108A	28,09	28,09	693461	Овальная рукоять	Овальная рукоять	
127-A	HOE127AP	25,90	25,90	693447	Квадратная рукоять	Квадратная рукоять	
150-A	HOE150AP	23,77	23,77	693423	M4	M4	X
150-C	HOE150CP	28,09	28,09	693409	M4	M4	X
182	HOE182P	15,42	15,42	693386	M1	M1	X
228-A	HOE228AP	20,09	20,09	693362	M1	M1	X
228ACM1200	HOE228AW1200AP	28,15	29,56	693348	M1	M1	X
228-B	HOE228BP	21,24	21,24	693324	M1	M1	X
228-C	HOE228CP	22,86	22,86	693300	M1	M1	X
228-D	HOE228DP	25,82	25,82	693287	M1	M1	X
228-A CM 400	HOE228AW400P	22,80	22,80	695052	M1	M1	X
228-A CM 900	HOE228AW1000AP	27,15	28,51	693263	M1	M1	X
229-A	HOE229AP	21,70	21,70	693249	M1	M1	X
229ACM1200	HOE229AW1200AP	29,77	31,26	693225	M1	M1	X
230-A	HOE230AP	18,35	18,35	693201	M1	M1	X
230-B	HOE230BP	20,04	20,04	693188	M1	M1	X
230-A CM 400	HOE230AW400P	22,95	22,95	693164	M1	M1	X
230-A CM 1000	HOE230AW1000AP	25,55	26,83	693140	M1	M1	X
230-A CM 1200	HOE230AW1200AP	26,22	27,53	695076	M1	M1	X
232-A	HOE232AP	13,75	13,75	693126	M1	M1	X
232-B	HOE232BP	14,90	14,90	693102	M1	M1	X
232-C	HOE232CP	15,89	15,89	693089	M1	M1	X
232-A CM 400	HOE232AW400P	18,04	18,04	693065	M1	M1	X
240	HOE240	31,47	31,47	693041	M0	M1	
242-0	HOE2420AZP	14,04	14,04	693003	M0	M1	X
242-A	HOE242AP	15,46	15,46	692983	M1	M1	X
242-0 CM	HOE2420W335P	16,81	16,81	692969	M0	M1	X
242-A CM	HOE242AW360P	18,45	18,45	692945	M1	M1	X
252-A	HOE252AP	22,05	22,05	692921	M6	M6	X
252-B	HOE252BP	23,53	23,53	692907	M6	M6	X
263-A	HOE263AP	24,06	24,06	692884	M7	M6	X
263-B	HOE263BP	25,32	25,32	692860	M7	M6	X
263-C	HOE263CP	29,52	29,52	692846	M7	M6	X
263-D	HOE263DP	30,45	30,45	692822	M7	M6	X
320	HOE320P	29,05	29,05	692808	M4	M4	X
325-800	HOE325800P	16,83	16,83	692785	M4	M4	X
325-1000	HOE3251000P	19,45	19,45	692761	M4	M4	X
325-1200	HOE3251200P	21,09	21,09	692747	M4	M4	X
325-800 CM 1100	HOE325800W120AP	27,45	28,82	692723	M4	M4	X
326	HOE326P	21,70	21,70	692709	M1	M1	X
327-A	HOE327AP	22,81	22,81	692686	M5	M4	X
328-B	HOE328BP	23,00	23,00	692662	M6	M4	X
332-A	HOE332AP	27,66	27,66	692648	Квадратная рукоять	Квадратная рукоять	
332-B	HOE332BP	29,06	29,06	692624	Квадратная рукоять	Квадратная рукоять	
332-D	HOE332DP	31,52	31,52	692600	Квадратная рукоять	Квадратная рукоять	
337-A	HOE337A	19,84	19,84	692587	M4	M4	
338-0	HOE3380	19,54	19,54	692563	M4	M4	
338-A	HOE338A	20,39	20,39	692549	M4	M4	
340-A	HOE340AP	21,41	21,41	692525	M4	M4	X
344-600	HOE344600P	17,22	17,22	692501	M1	M1	X
344-600 CM1000	HOE344600W100AP	24,41	24,41	692488	M1	M1	X
1001-0	HFK10010	26,36	26,36	692464	M4	M4	
1001-A	HFK1001A	32,88	32,88	692440	M4	M4	
1002-A	HFK1002A	37,77	37,77	692426	M6	M6	
1018	HFK1018	36,37	36,37	692402	M4	M4	
1020-A	HFK1020A	23,05	23,05	692389	M2	M4	

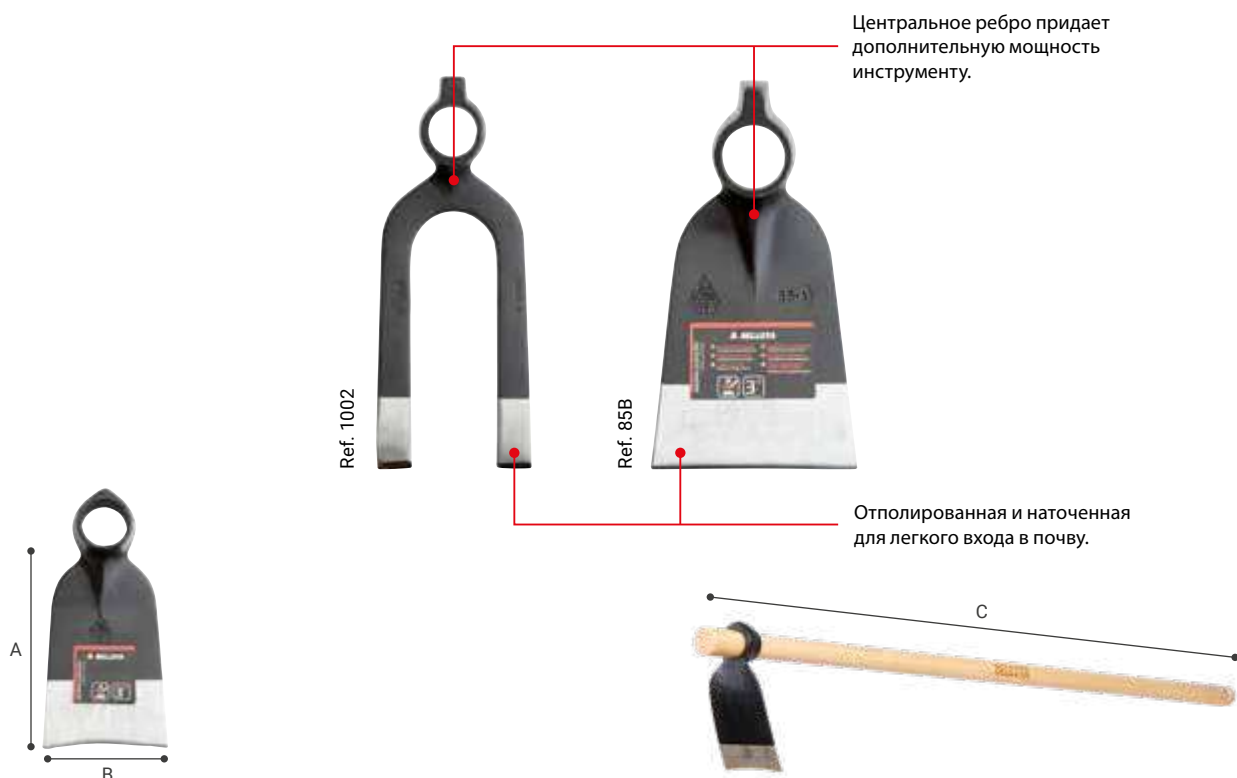

ТЯПКИ



Центральное ребро придает дополнительную мощность инструменту.



Отполированная и наточенная для легкого входа в почву.

▶ ТЯПКА 1



REF.	€			g	A mm	B mm	M
1-A	15,31	100105	12	375	130	80	M1
1-B	15,78	100204	12	450	150	90	M1
1-C	17,48	100303	12	700	160	105	M4

Для тонкой почвообработки.



▶ ТЯПКА С РУКОЯТКОЙ 1

REF.	€			g	A mm	B mm	C mm	M
1ACM1200	23,37	651904	2	1.120	130	80	1.200	M1
1BCM1200	23,84	651928	2	1.160	150	90	1.200	M1

▶ ТЯПКА 2



REF.	€			g	A mm	B mm	M
2-A	20,14	100402	12	900	180	140	M4
2-B	20,41	100501	12	1.000	190	145	M4

▶ ТЯПКА 3

REF.	€			g	A mm	B mm	M
3-A	23,53	100709	12	1.000	190	180	M4
3-B	23,99	100808	12	1.100	190	195	M4
3-C	23,34	100907	12	1.000	195	195	M4

Перемешивать, полоть, обрабатывать почву перед посадкой.

▶ ТЯПКА 4

REF.	€			g	A mm	B mm	M
4-A	23,29	101003	12	1.100	200	165	M4
4-B	24,64	101102	12	1.300	210	180	M4

Для создания борозд.

▶ ТЯПКА С РУКОЯТКОЙ 4

REF.	€			g	A mm	B mm	C mm	M
4BCM1400	36,66	651942	2	2.360	210	180	1.400	M4



▶ ТЯПКА 5

REF.	€	8 41 4299	g	A mm	B mm	M
5	30,22	101201	12	1.550	230	M6

Для вскапывания и создания рядов.

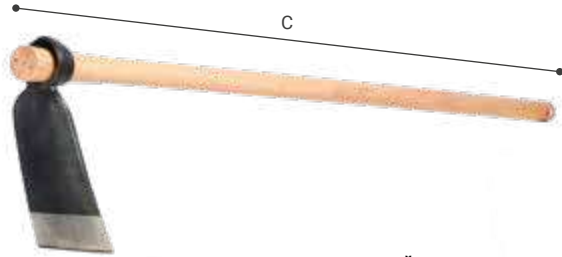

▶ ТЯПКА С РУКОЯТКОЙ 5

REF.	€	8 41 4299	g	A mm	B mm	C mm	M
5CM1400	43,61	652109	2	1.550	230	1.400	M6



▶ ТЯПКА 7

REF.	€	8 41 4299	g	A mm	B mm	M
7-A	15,35	101409	12	325	135	M1

Тяпка малая для детальной обработки почвы.



▶ ТЯПКА 8

REF.	€	8 41 4299	g	A mm	B mm	M
8-A	17,61	101508	12	525	155	M3
8-B	18,06	101607	12	700	175	M3
8-C	21,41	101706	12	925	195	M3



▶ ТЯПКА 10

REF.	€	8 41 4299	g	A mm	B mm	M
10-A	26,71	101904	12	1.250	210	M4



▶ ТЯПКА 11

REF.	€	8 41 4299	g	A mm	B mm	M
11-A	31,70	102208	12	1.850	240	M6

Чтобы копать и сажать.



▶ ТЯПКА 43

REF.	€	8 41 4299	g	A mm	B mm	M
43-0	29,52	102703	12	1.300	220	M7
43-B	32,46	102901	12	1.400	235	M7

Для создания борозд и перемещения почвы.





▶ ТЯПКА 53

REF.	€	8 41 4299	g	A mm	B mm	M
53-A	23,49	103403	12	1.000	225	M4
53-B	26,21	103502	12	1.050	245	M4

Чтобы копать и делать борозды.





▶ ТЯПКА 58

REF.	€			g	A mm	B mm	M
58-0	25,19	103809	12	1.100	190	120	M4
58-A	29,75	103908	12	1.300	220	130	M4





▶ ТЯПКА 69

REF.	€			g	A mm	B mm	M
69-A	29,22	104103	12	1.400	270	110	M4
69-B	32,24	104202	12	1.725	310	120	M6

Модель Наварра.



▶ ТЯПКА 72

REF.	€			g	A mm	B mm	M
72-A 1,5 L	21,56	104301	12	700	225	170	M3
72-B 2 L	23,34	104400	12	950	240	185	M3
72-C 2,5 L	24,78	104509	12	1.200	260	200	M4
72-D 3 L	27,74	104608	12	1.300	285	210	M4

Модель Галиция.





▶ ТЯПКА 77

REF.	€			g	A mm	B mm	M
77-D 3,5 L	31,96	105308	6	1.600	285	230	M4

Для окучивания картофеля.





▶ ТЯПКА 80

REF.	€			g	A mm	B mm	M
80-A	23,34	105704	12	950	180	160	M3
80-B	23,89	105803	12	975	180	170	M3
80-E	27,37	106008	12	1.400	200	190	M4
80-H	30,63	106206	12	1.550	230	200	M4



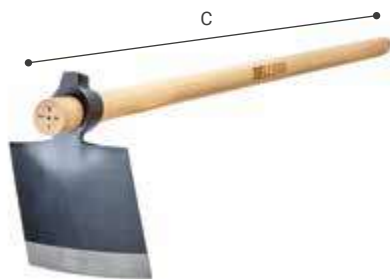

▶ ТЯПКА 81

REF.	€			g	A mm	B mm	M
81-000 1,5 L	21,62	106800	12	750	190	165	M3
81-00 2 L	23,18	106701	12	925	200	180	M3
81-0 2,5 L	24,29	106305	12	1.100	215	205	M3
81-A 3 L	27,59	106404	12	1.300	230	220	M4



▶ ТЯПКА С РУКОЯТКОЙ 81

REF.	€			g	A mm	B mm	C mm	M
81-000 CM 900	29,10	512267	2	1.510	185	160	900	M3
81-000 CM 1200	30,65	377866	2	1.540	185	170	1.200	M3
81-0 CM 1200	33,30	555899	2	1.980	215	205	1.200	M3



▶ ТЯПКА 82

REF.	€			g	A mm	B mm	M
82-B	19,97	107005	12	725	160	140	M3



▶ ТЯПКА 83

REF.	€	8 41 4299	g	A mm	B mm	M
83-A	24,88	107203	12	1.100	195	140 M4



▶ ТЯПКА 84

REF.	€	8 41 4299	g	A mm	B mm	M
84-A	19,74	107500	12	650	150	130 M4
84-B	20,93	107609	12	850	160	150 M4
84-C	21,03	107708	12	825	170	140 M4
84-E	23,34	107906	12	1.000	190	160 M4



▶ ТЯПКА 85

REF.	€	8 41 4299	g	A mm	B mm	M
85-A	18,69	108101	12	650	155	115 M3
85-B	19,11	108200	12	725	165	125 M3
85-C	21,46	108309	12	800	175	135 M3

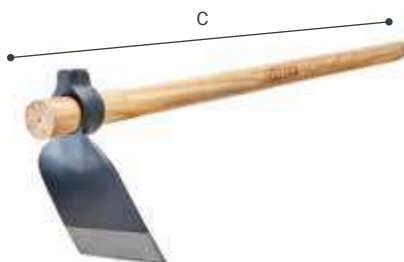

▶ ТЯПКА С РУКОЯТКОЙ 85

REF.	€	8 41 4299	g	A mm	B mm	C mm	M
85-B CM 900	26,57	142754	2	1.520	165	125	900 M3
85-B CM 1200	28,36	500004	2	1.720	165	125	1.200 M3



▶ ТЯПКА 87

REF.	€	8 41 4299	g	A mm	B mm	M
87-B	18,28	108408	12	1.025	180	135 M4
87-C	20,53	108507	12	1.200	200	140 M4
87-D	22,59	108606	12	1.325	220	150 M4
87-E	25,19	108705	12	1.650	230	165 M4
87-F	27,84	108804	6	1.850	255	170 M6
87-G	28,88	108903	6	2.015	270	210 M6

Для окучивания спаржи.



▶ ТЯПКА 89

REF.	€	8 41 4299	g	A mm	B mm	M
89-A	19,45	109009	12	675	150	115 M3



▶ ТЯПКА 90

REF.	€	8 41 4299	g	A mm	B mm	M
90-B	29,62	109207	12	875	320	125 M3

Двойное использование, дробление комьев почвы и перемешивание почвы.



▶ ТЯПКА 91

REF.	€	8 41 4299	g	A mm	B mm	M
91-A	28,32	109306	12	1.200	160	320 M3
91-B	34,20	109405	12	1.600	180	380 M3

Для культивирования бананов.



▶ ТЯПКА 95

REF.	€	8 41 4299	g	A mm	B mm	M
95-A	19,62	109429	12	650	170	M6

Модель Марокко.



▶ CAVES HOE96AWP

REF.	€	8 41 4299	g	A mm	B mm	C mm
HOE96AWP	13,08	676334	6	1.475	285	230 740



▶ ТЯПКА 108

REF.	€	8 41 4299	g	A mm	B mm	M
108-A	28,09	109504	12	1.300	220	M108

Для окучивания спаржи.



▶ ТЯПКА 127

REF.	€	8 41 4299	g	A mm	B mm	M
127-A	25,90	109603	12	875	230	155 M127

Модель Каталония.

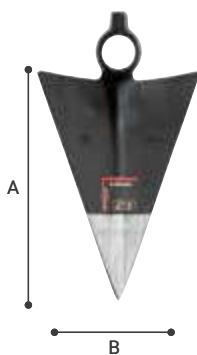

▶ ТЯПКА 150

REF.	€	8 41 4299	g	A mm	B mm	M
150-A	23,77	110203	12	935	270	M4
150-C	28,09	110401	12	1.230	300	M4

Делать борозды.



▶ ТЯПКА 182

REF.	€	8 41 4299	g	A mm	B mm	M
182	15,42	110708	12	400	150	50 M1

Делать борозды, чистить виноградники.



▶ ТЯПКА 228

REF.	€	8 41 4299	g	A mm	B mm	M
228-A	20,09	110906	12	450	270	70 M1
228-B	21,24	111101	12	550	300	75 M1
228-C	22,86	111200	12	650	325	80 M1
228-D	25,82	111309	12	750	336	100 M1

Для садоводческих работ. Инструмент двойного предназначения: тяпка для перешивания почвы и вилы для чистки и выдергивания корней.

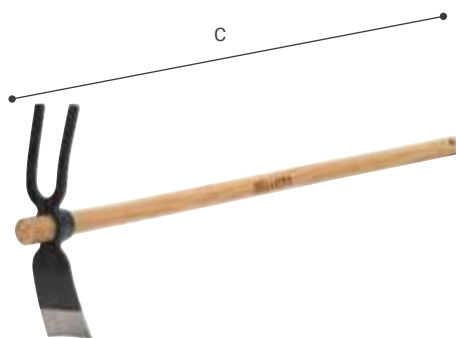

▶ МАЛАЯ ТЯПКА С РУКОЯТКОЙ 228

REF.	€	8 41 4299	g	A mm	B mm	C mm	M
228-A CM 400	22,80	659832	2	680	270	70	400 M1
228-A CM 900	27,15	907216	2	1.030	270	70	900 M1
228-A CM 1200	28,15	651188	2	1.110	270	70	1.200 M1

Для садоводческих работ. Инструмент двойного предназначения: тяпка для перемешивания почвы и вилы для чистки и выдергивания корней.



▶ ТЯПКА 229

REF.	€	8 41 4299	g	A mm	M
229-A	21,70	111408	12	525	302 M1

Для садоводческих работ. Инструмент двойного предназначения: тяпка-остриё для посадки и вилы для чистки и выдергивания корней.

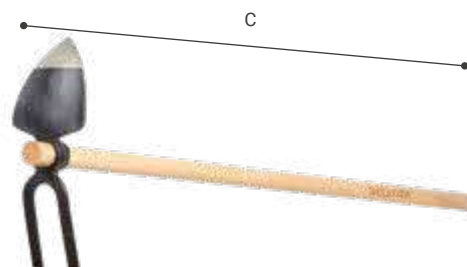

▶ МАЛАЯ ТЯПКА С РУКОЯТКОЙ 229

REF.	€	8 41 4299	g	A mm	B mm	C mm	M
229ACM1200	29,77	652000	2	1.400	302	70	1.200 M1

Для садоводческих работ. Инструмент двойного предназначения: тяпка-остриё для посадки и вилы для чистки и выдергивания корней.



▶ ΣΚΑΛΙΣΤΗΡΙ 230

REF.	€	8 41 4299	g	A mm	B mm	M
230-A	18,35	111606	12	475	260	70 M1
230-B	20,04	111804	12	525	285	75 M1

Для садоводческих работ. Инструмент двойного предназначения: тяпка для перемешивания почвы и копьё для подготовки почвы к посадке.

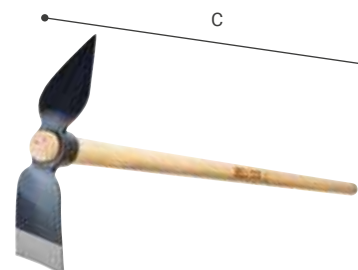

▶ МАЛАЯ ТЯПКА С РУКОЯТКОЙ 230

REF.	€	8 41 4299	g	A mm	B mm	C mm	M
230-A CM 400	22,95	659870	2	691	260	70	400 M1
230-A CM 900	24,42	518535	2	1.080	260	70	900 M1
230-A CM 1000	25,55	635447	2	1.040	260	70	1.000 M1
230-A CM 1200	26,22	434507	2	1.270	260	70	1.200 M1

Для садоводческих работ. Инструмент двойного предназначения: тяпка для перемешивания почвы и копьё для подготовки почвы к посадке.





▶ МАЛАЯ ТЯПКА 232

REF.	€	8 41 4299	g	A mm	B mm	M
232-A	13,75	111903	12	300	110	70 M8007-F/M1
232-B	14,90	112108	12	325	120	75 M8007-F/M1
232-C	15,89	112207	12	350	130	80 M8007-F/M1

Небольшая модель для альпийской горки.

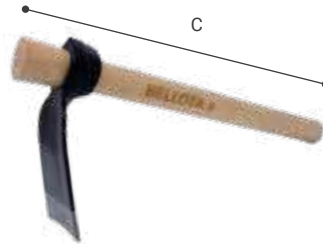

NEW

▶ МАЛАЯ ТЯПКА С РУКОЯТКОЙ 232

REF.	€	8 41 4299	g	A mm	B mm	C mm	M
232-A CM 400	18,04	659917	2	499	110	70	400 M1



▶ ТЯЖЕЛАЯ МОТЫГА 240

REF.	€	8 41 4299	g	A mm	B mm	M
240	31,47	112306	12	800	265	75 M0

Пуласки, лесное использование. Многофункциональный инструмент, рубит, режет и копает.



▶ ТЯПКА 242

REF.	€	8 41 4299	g	A mm	B mm	M
242-0 AZ	14,04	112504	12	250	85	55 M8007-D/M0
242-A	15,46	112603	12	350	115	70 M242-A/M1

Для клумб и альпийских горок.

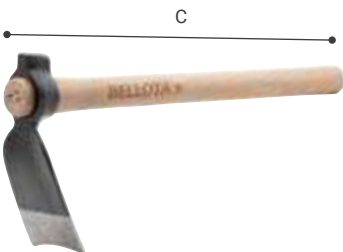

▶ ТЯПКА С РУКОЯТКОЙ 242

REF.	€	8 41 4299	g	A mm	B mm	C mm	M
242-0 CM(335)	16,81	639216	3	356	85	55	335 M8007-D/M0
242-A CM(360)	18,45	639438	3	503	115	70	360 M242-A/M1

Для клумб и альпийских горок.



▶ ТЯПКА 252

REF.	€	8 41 4299	g	A mm	B mm	M
252-A	22,05	112849	12	700	165	190 M6
252-B	23,53	112863	12	900	175	200 M6

Модель Африка.



▶ ТЯПКА 263

REF.	€	8 41 4299	g	A mm	B mm	M
263-A	24,06	156928	12	920	165	295 M7
263-B	25,32	156935	12	1.150	195	330 M7
263-C	29,52	156942	12	1.380	205	350 M7
263-D	30,45	157321	12	1.610	215	355 M7



▶ ТЯПКА 320

REF.	€	8 41 4299	g	A mm	B mm	M
320	29,05	113907	12	1.300	220	180 M4

Модель яростная, специально для спаржи.



▶ ТЯПКА 325

REF.	€	8 41 4299	g	A mm	B mm	M
325-800	16,83	574357	12	900	195	120 M4
325-1000	19,45	114140	12	1.050	210	140 M4
325-1200	21,09	114164	12	1.300	230	160 M4

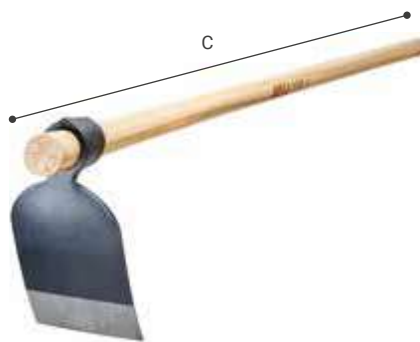

▶ ТЯПКА С РУКОЯТКОЙ 325

REF.	€	8 41 4299	g	A mm	B mm	C mm	M
325-800 CM 1100	27,45	634945	2	1.700	195	120	1.100 M4

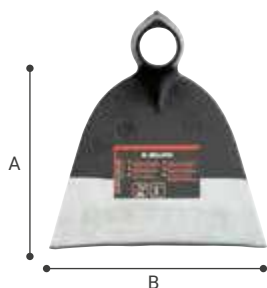

▶ ТЯПКА 326

REF.	€	8 41 4299	g	A mm	B mm	M
326	21,70	114201	12	525	150	175 M1





▶ ТЯПКА 327

REF.	€	8 41 4299	g	A mm	B mm	M
327-A	22,81	114218	12	800	175	185 M5





▶ ТЯПКА 328

REF.	€			g	A mm	B mm	M
328-B	23,00	114232	12	900	210	220	M5

Для выращивания клубней. Подходит для работы на поверхности с гравием и мелкими камнями.



▶ ТЯПКА 332

REF.	€			g	A mm	B mm	M
332-A	27,66	114249	12	1.350	185	205	M332EM
332-B	29,06	156010	12	1.450	190	240	M332EM
332-D	31,52	155099	6	1.900	240	280	M332EM

Модель арабская.





▶ ТЯПКА 337

REF.	€			g	A mm	B mm	M
337-A	19,84	114270	12	1.200	215	190	M4

Модель Греция.



▶ ТЯПКА 338

REF.	€			g	A mm	B mm	M
338-0	19,54	114287	12	1.000	200		M4
338-A	20,39	114294	12	1.150	215		M4

Модель Греция.



▶ ТЯПКА 340

REF.	€			g	A mm	B mm	M
340-A	21,41	948370	12	850	183	168	M4

Модель Греция.



▶ ТЯПКА 344

REF.	€			g	A mm	B mm	M
344-600	17,22	639414	12	660	305	80	M1

многофункциональный инструмент: тяпка для поверхностной обработки почвы и для удаления сорняков, вилы для выдергивания корней и для разбивания корки на поверхности почвы.

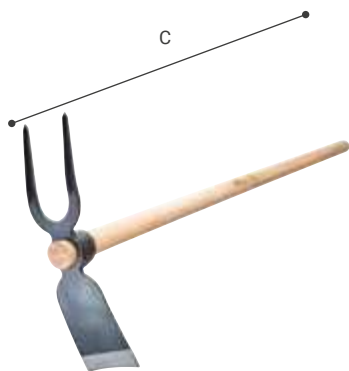

▶ ТЯПКА С РУКОЯТКОЙ 344

REF.	€	8 41 4299	g	A mm	B mm	C mm	M
344-600 CM1000	24,41	635003	2	1.200	305	80	1.000 M1

Многофункциональный инструмент: тяпка для поверхностной обработки почвы и для удаления сорняков, вилы для выдергивания корней и для разбивания корки на поверхности почвы.



▶ ТЯЖЕЛАЯ МОТЫГА 801

REF.	€	8 41 4299	g	A mm	B mm	M
801-0	45,54	114300	6	2.400	395	85 M6

Инструменты двойного применения: Топор и тяпка. Лесные работы, чистка и обрезание корней.



▶ ТЯЖЕЛАЯ МОТЫГА 805

REF.	€	8 41 4299	g	A mm	B mm	M
805-A	44,25	114508	6	2.000	383	64 M6

Инструмент двойного применения: Топор и тяпка. Лесные работы, чистка и обрезание корней.



▶ ТЯЖЕЛАЯ МОТЫГА 820

REF.	€	8 41 4299	g	A mm	B mm	M
820	40,49	114706	6	1.500	390	70 M6

Инструмент двойного применения: Топор и тяпка. Лесные работы, чистка и обрезание корней.



▶ МАЛАЯ ТЯПКА 262

REF.	€	8 41 4299	g	A mm	B mm
262	32,24	113105	12	694	145

Для прополки, чистки почвы, посадки и пересадки небольших растений.



▶ МАЛАЯ ТЯПКА 322

REF.	€	8 41 4299	g	A mm
322-A	25,65	114003	12	419

Для прополки, чистки почвы, посадки и пересадки небольших растений.

ЛЕГКИЕ ТЯПКИ

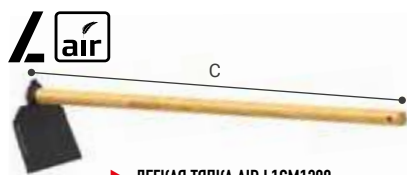

▶ ЛЕГКАЯ ТЯПКА AIR L1CM1200

REF.	€	8 41 4299	g	A mm	B mm	C mm	M
L1CM1200	19,53	651706	2	1.210	150	180	ML1200

Перемешивать, полоть, обрабатывать почву перед посадкой. Лист широкий и короткий для общих работ по содержанию в порядке. Позволяет работать в положении стоя, избегая травм спины.



▶ ЛЕГКАЯ ТЯПКА AIR L2CM500

REF.	€	8 41 4299	g	A mm	B mm	C mm	M
L2CM500	18,47	651751	2	620	134	110	ML500

Перемешивать почву, полоть, обрабатывать почву перед посадкой. Лист короткий и узкий для специфических работ по содержанию в порядке. Позволяет использовать одной рукой для совершения завершающих работ.



▶ ЛЕГКАЯ ТЯПКА AIR L3CM1200

REF.	€	8 41 4299	g	A mm	B mm	C mm	M
L3CM1200	22,69	651799	2	1.330	200	140	M1200

Копать и создавать ряды. Лист длинный и широкий для работ по строительству и подготовки почвы. Позволяет работать стоя и избегать травм спины.



▶ ЛЕГКАЯ ТЯПКА AIR L4CM500

REF.	€	8 41 4299	g	A mm	B mm	C mm	M
L4CM500	21,64	651836	2	749	200	100	ML500

Копать и создавать ряды. Лист длинный и узкий для создания рядов и для применения в труднодоступных зонах. Позволяет использовать одной рукой для совершения завершающих работ.



▶ ЛЕГКАЯ ТЯПКА AIR L5CM1200

REF.	€	8 41 4299	g	A mm	B mm	C mm	M
L5CM1200	21,64	651881	2	1.400	200	180	ML1200

Для создания борозд. Лист расширенный и длинный для общих работ, которые предполагают движение и перемещение почвы. Позволяет работать стоя и избегать травм спины.



ЗАПАСНЫЕ ЧАСТИ



▶ ЛЕГКАЯ ТЯПКА AIR L1CM1200

REF.	€	8 41 4299	g	A mm	B mm
L1	13,94	651683	3	Полотно широкое и короткое	620 150 180
L2	12,98	651737	3	Полотно короткое и узкое	370 134 110
L3	17,10	651775	3	Полотно большое и широкие	640 200 140
L4	15,21	651812	3	Полотно большое и узкое	460 200 100
L5	16,36	651850	3	Полотно расширенное и длинное	810 200 180

ВИЛЫ

- Произведены из специальной стали Bellota.
- Изготовлены из единого куска стали, неломаемые.
- Термическая обработка 3+, которая продлевает срок службы инструмента: не ломается, не деформируется, не изнашиваются.
- Отполированные и заостренные для легкого вхождения в почву.
- Окраска и покрытие специальным лаком для защиты инструмента от коррозии.

Применение:

- Для аэрации почвы и извлечения клубней.

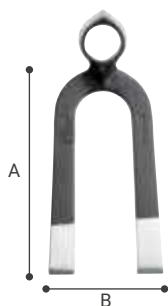

▶ ВИЛЫ 1001

REF.	€	8 41 4299	g	A mm	B mm	M
1001-0	26,36	115000	12	800	220	105 M4
1001-A	32,88	115109	12	1.250	250	130 M4

Для аэрации почвы и извлечения клубней.



▶ ВИЛЫ 1002

REF.	€	8 41 4299	g	A mm	B mm	M
1002-A	37,77	115208	6	1.775	255	135 M6

Для аэрации почвы и извлечения клубней.



▶ ВИЛЫ 1018

REF.	€	8 41 4299	g	A mm	B mm	M
1018	36,37	115505	12	1.125	270	105 M4

Для аэрации почвы и извлечения клубней.



▶ ВИЛЫ 1020

REF.	€	8 41 4299	g	A mm	B mm	M
1020-A	23,05	115604	12	875	210	115 M2

Для аэрации почвы и извлечения клубней. Для работы с каменистой почвой.

ЛОПАТА ДЛЯ СЕЛЬСКОХОЗЯЙСТВЕННЫХ РАБОТ

ЛОПАТЫ

Лопаты кованые:

- Произведенные из специальной стали Bellota, из единого куска металла, неломаемые.
- Рукоятки из бука, покрытые лаком, легкие и приятные на ощупь. Сертификация PEFC.

Лопаты из листовой стали:

- Произведенные из специальной стали Bellota.
- Термическая обработка 3+, которая продлевает срок службы инструмента: не ломается, не деформируется, не изнашивается.
- Два вида рукояток:
 - Рукоятки из бука, покрытые лаком, легкие и приятные на ощупь. Сертификация PEFC.
 - Полые рукоятки из стекловолокна. Длинные рукоятки с покрытием из мягкой пены для лучшего захвата при работе.

Лопата из алюминия:

- Полотно из алюминия высокого качества: очень легкие и несложные в очистке.
- Обладает большой эластичностью и прочностью.
- Цилиндр очень прочный, скреплен заклепками для идеального соединения полотна с рукояткой.
- Рукоятки из бука, покрытые лаком, легкие и приятные на ощупь. Сертификация PEFC.



▶ КОВАННАЯ ЛОПАТА 5609

REF.	€	8 41 4299	g	A mm	B mm	C mm	M
5609 ML	46,10	502305	2	2.125	185	260	1.240 M 5609L

Для лесного использования: для тушения огня, обрезания мелких веток, для защиты лица.

*В течение этого года количество в упаковке изменится с 6 до 2 штук.



▶ ЛОПАТА С КВАДРАТНЫМ ПОЛОТНОМ ИЗ ЛИСТОВОЙ СТАЛИ С РУКОЯТКОЙ-ДЕРЖАТЕЛЕМ ИЗ СТЕКЛОВОЛОКНА 3100

REF.	€	8 41 4299	g	A mm	B mm	C mm	
3100 MFV	27,79	533866	6	1.900	220	275	1.460

Идеальный изгиб для перебрасывания почвы. Усиленная модель для легкого вхождения в почву.



▶ ЛОПАТА С ПОЛОТНОМ ИЗ ЛИСТОВОЙ СТАЛИ С РУКОЯТКОЙ-ДЕРЖАТЕЛЕМ ИЗ СТЕКЛОВОЛОКНА 3103

REF.	€	8 41 4299	g	A mm	B mm	C mm	
3103 MFVA	20,64	550726	2	2.010	230	300	1.240

Для копания и переноса почвы. Усиленная модель для легкого вхождения в почву.

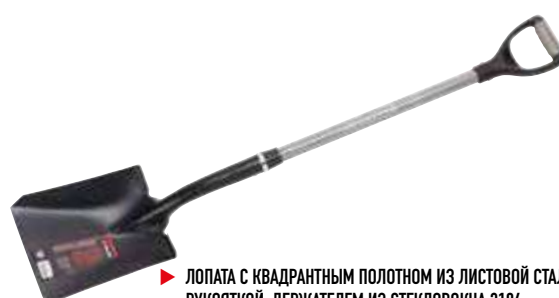

▶ ЛОПАТА С КВАДРАТНЫМ ПОЛОТНОМ ИЗ ЛИСТОВОЙ СТАЛИ С РУКОЯТКОЙ-ДЕРЖАТЕЛЕМ ИЗ СТЕКЛОВОЛОКНА 3104

REF.	€	8 41 4299	g	A mm	B mm	C mm	
3104 MFVA	22,94	550740	2	2.140	240	295	1.010

Для перемешивания почвы и навоза. Усиленная модель для легкого вхождения в почву.

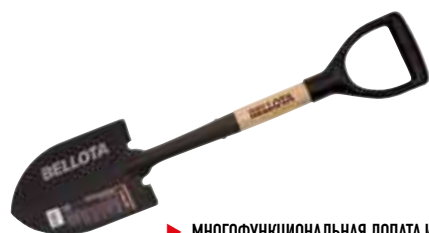

▶ МНОГОФУНКЦИОНАЛЬНАЯ ЛОПАТА ИЗ ЛИСТОВОЙ СТАЛИ С РУКОЯТКОЙ-ДЕРЖАТЕЛЕМ 5526

REF.	€	8 41 4299	g	A mm	B mm	C mm	
5526	9,45	371819	6	940	150	210	693

Для копания и переноса почвы, песка и снега. Легкая, практичная и управляемая.

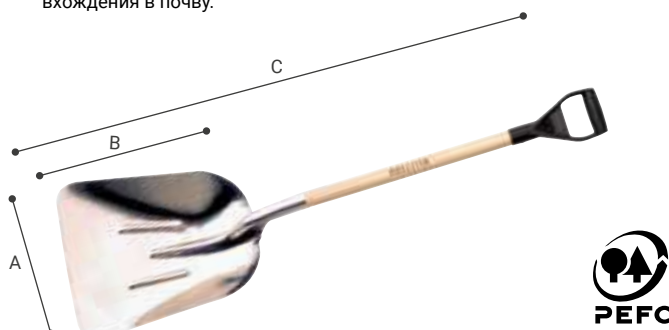

▶ ЛОПАТА ИЗ АЛЮМИНИЯ С РУКОЯТКОЙ-ДЕРЖАТЕЛЕМ 5520

REF.	€	8 41 4299	g	A mm	B mm	C mm	M
5520 MA	39,06	503296	6	1.800	375	415	1.280 M 5520A



▶ ЛОПАТА ИЗ АЛЮМИНИЯ С ДЛИННОЙ РУКОЯТКОЙ 5520

REF.	€	8 41 4299	g	A mm	B mm	C mm	M
5520 ML	40,63	503104	6	2.000	375	415	1.600 M 5520A M 5520L



▶ ЛОПАТА ИЗ АЛЮМИНИЯ С РУКОЯТКОЙ-ДЕРЖАТЕЛЕМ 5522

REF.	€	8 41 4299	g	A mm	B mm	C mm	M
5522 MA	33,02	103182	6	1.500	1.200	325	1.260 M 5520A M 5520L



▶ ЛОПАТА ИЗ АЛЮМИНИЯ 5522

REF.	€	8 41 4299	g	A mm	B mm	C mm	M
5522 SM	22,87	674132	50	760	-	395	325 M 5520A M 5520L



▶ ЛОПАТА ИЗ АЛЮМИНИЯ С РУКОЯТКОЙ-ДЕРЖАТЕЛЕМ

REF.	€	8 41 4299	g	A mm	B mm	C mm	M
5525 MA	27,38	336696	6	970	245	300	990 M 5525A

САДОВЫЕ ЛОПАТЫ

Садовая лопата кованая:

- Произведенные из специальной стали Bellota, из единого куска металла, неломаемые.
- Рукоятки из бука, покрытые лаком, легкие и приятные на ощупь. Сертификация PEFC.

Садовые лопаты из листовой стали:

- Произведенные из специальной стали Bellota.
- Термическая обработка 3+, которая продлевает срок службы инструмента: не ломается, не деформируется, не изнашиваются.
- Два вида рукояток:
 - Рукоятки из бука, покрытые лаком, легкие и приятные на ощупь. Сертификация PEFC.
 - Полые рукоятки из стекловолокна. Длинные рукоятки с покрытием из мягкой пены для лучшего захвата при работе. Модели широкие, покрытые эластомером для лучшего захвата при работе.

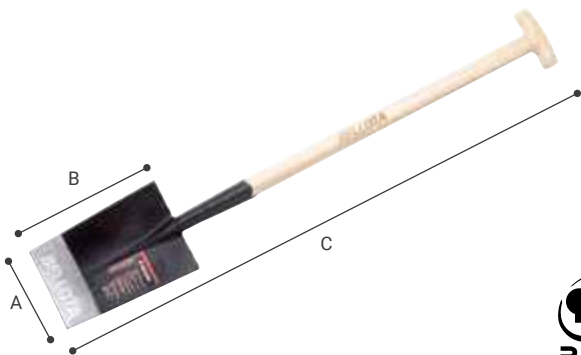

▶ САДОВАЯ ЛОПАТА КОВАНАЯ С Т-ОБРАЗНОЙ РУКОЯТКОЙ 5604

REF.	€	8 41 4299	g	A mm	B mm	C mm	M
5604-24 MM	50,11	125207	6	2.105	150	240	1.010 M 5604A M 5604L
5604-26 MM	51,39	125603	6	2.255	160	260	1.030 M 5604A M 5604L

* В течение года количество в упаковке изменится с 6 на 2 шт.





▶ САДОВАЯ ЛОПАТА КОВАНАЯ С РУКОЯТКОЙ-ДЕРЖАТЕЛЕМ 5604

REF.	€	8 41 4299	g	A mm	B mm	C mm	M
5604-24 MA	55,13	125306	6	2.265	150	240	1.180 M 5604A M 5604L
5604-26 MA	56,96	125702	6	2.415	160	260	1.200 M 5604A M 5604L

* В течение года количество в упаковке изменится с 6 на 2 шт.





▶ САДОВАЯ ЛОПАТА КОВАНАЯ С ДЛИННОЙ РУКОЯТКОЙ 5604

REF.	€			g	A mm	B mm	C mm	M
5604-24 ML	52,30	125405	6	2.230	150	240	1.480	M 5604 A M 5604 L
5604-26 ML	52,10	125801	6	2.380	160	260	1.500	M 5604 A M 5604 L

* В течение года количество в упаковке изменится с 6 на 2 шт.





▶ САДОВАЯ ЛОПАТА ИЗ ЛИСТОВОЙ СТАЛИ С ДЛИННОЙ РУКОЯТКОЙ ИЗ СТЕКЛОВОЛОКНА 3101

REF.	€			g	A mm	B mm	C mm
3101MFV	27,79	533880	6	1.980	195	300	1.500

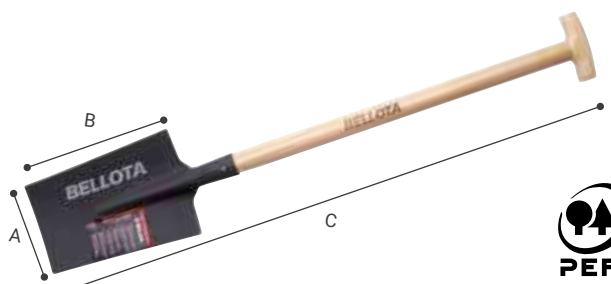
Для перемещения, ограничения и огораживания участка. Усиленная модель для легкого вхождения в почву.





▶ САДОВАЯ ЛОПАТА ИЗ ЛИСТОВОЙ СТАЛИ С Т-ОБРАЗНОЙ РУКОЯТКОЙ 5573

REF.	€			g	A mm	B mm	C mm	M
5573-26 MM	26,18	124804	6	1.725	160	260	955	M 5604 A M 5604 L

* В течение года количество в упаковке изменится с 6 на 2 шт.





▶ САДОВАЯ ЛОПАТА ИЗ ЛИСТОВОЙ СТАЛИ С РУКОЯТКОЙ-ДЕРЖАТЕЛЕМ 5573

REF.	€			g	A mm	B mm	C mm	M
5573-26 MA	29,19	124903	6	1.825	160	260	1.130	M 5604 A M 5604 L

* В течение года количество в упаковке изменится с 6 на 2 шт.



▶ САДОВАЯ ЛОПАТА ИЗ ЛИСТОВОЙ СТАЛИ С ДЛИННОЙ РУКОЯТКОЙ 5573

REF.	€			g	A mm	B mm	C mm	M
5573-26 ML	25,76	125009	6	1.805	160	260	1.420	M 5604 A M 5604 L

* В течение года количество в упаковке изменится с 6 на 2 шт.



▶ САДОВАЯ ЛОПАТА ИЗ ЛИСТОВОЙ СТАЛИ 5573

REF.	€			g	A mm	B mm	M
5573-26 SM	18,44	155198	12	1.125	160	260	M 5604 A M 5604 L

* В течение года количество в упаковке изменится с 6 на 2 шт.

ВИЛЫ

ВИЛЫ ДЛЯ СЕНА

- Произведенные из специальной стали Bellota.
- Кованые из единого куска стали, неломаемые.
- Термическая обработка 3+, которая продлевает срок службы инструмента: не ломается, не деформируется, не изнашиваются.
- Зубья заточенные и закаленные по всей длине.
- Специальное покрытие краской, защищающее инструмент от коррозии.
- Рукоятки из ясеня, покрытые лаком, легкие и приятные на ощупь. Сертификация PEFC.

Применение:

- Для перемещения сена и навоза.
- Для работы с тюками.

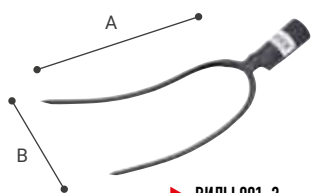

▶ Вилы 901-2

REF.	€	8 41 4299	g	A mm	B mm	M
901-2	14,05	156119	12	470	300	150
						M 901 LC 135 M 901 AC 75

Для работы с тюками.

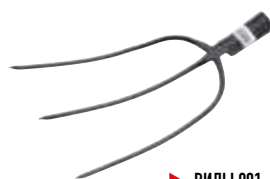

▶ Вилы 901-3

REF.	€	8 41 4299	g	A mm	B mm	M
901-3	16,53	156126	12	600	320	200
						M 901 LC 135 M 901 AC 75

Для сбора сена и навоза. Для работы с тюками.



▶ Вилы 901-3A

REF.	€	8 41 4299	g	A mm	B mm	M
901-3A	22,09	156133	12	750	410	270
						M 901 LC 135 M 901 AC 75

Для сбора сена и навоза. Для работы с тюками. Большая ширина захвата.



▶ Вилы 901-3B

REF.	€	8 41 4299	g	A mm	B mm	M
901-3B	28,69	156140	6	950	410	270
						M 901 LC 135 M 901 AC 75

Дополнительный зуб для поддержания тюков.



▶ Вилы 901-4

REF.	€	8 41 4299	g	A mm	B mm	M
901-4	16,89	156157	12	800	320	210
						M 901 LC 135 M 901 AC 75

Для сбора сена и навоза.



▶ САДОВЫЕ ВИЛЫ С ДЛИННОЙ РУКОЯТКОЙ 901-4МС ВВ

REF.	€	8 41 4299	g	A mm	B mm	C mm	M
9014MCSB	28,24	671261	2	1.700	210	190	1.647
							M901LC135SB

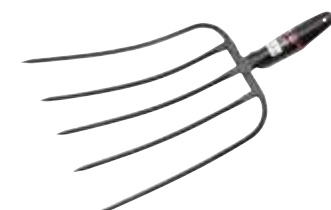

▶ Вилы 901-5

REF.	€	8 41 4299	g	A mm	B mm	M
901-5	20,15	156201	12	1.080	340	250
						M 901 LC 135 M 901 AC 75

Для сбора сена и навоза.

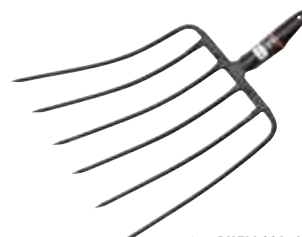

▶ Вилы 901-6

REF.	€	8 41 4299	g	A mm	B mm	M
901-6	27,63	156218	12	1.350	350	310
						M 901 LC 135/M 901 AC 75

Для сбора сена и навоза.



▶ САДОВЫЕ ВИЛЫ С ДЛИННОЙ РУКОЯТКОЙ 901-6МС SB

REF.	€	8 41 4299	g	A mm	B mm	C mm	M
9016MCSB	39,68	671322	2	2.150	310	220	M901LC135SB



▶ ВИЛЫ С РУКОЯТКОЙ-ДЕРЖАТЕЛЕМ 902-4

REF.	€	8 41 4299	g	A mm	B mm	C mm	M
902-4 MA	40,25	156164	2	1.510	320	210	1.200 M 902 AC 75

Для сбора сена и навоза.



▶ ВИЛЫ С РУКОЯТКОЙ-ДЕРЖАТЕЛЕМ 902-5

REF.	€	8 41 4299	g	A mm	B mm	C mm	M
902-5 MA	46,88	156171	2	1.720	340	270	1.240 M 902 AC 75

Для сбора сена и навоза.



▶ ВИЛЫ С РУКОЯТКОЙ-ДЕРЖАТЕЛЕМ 902-6

REF.	€	8 41 4299	g	A mm	B mm	C mm	M
902-6 MA	50,78	156188	2	2.000	350	310	1.250 M 902 AC 75

Для сбора сена и навоза. Для переноса большого количества легкого материала.



ВИЛЫ ДЛЯ КАМНЯ И ГРАВИЯ



▶ ВИЛЫ ДЛЯ КАМНЯ И ГРАВИЯ 904

REF.	€	8 41 4299	g	A mm	B mm	C mm	M
904-6	39,74	156256	12	1.450	360	310	M 901 LE 120 M 901 LC 135 M 901 AC 75

Для камня и гравия.



▶ САДОВЫЕ ВИЛЫ С ДЛИННОЙ РУКОЯТКОЙ 904-6МС SB

REF.	€	8 41 4299	g	A mm	B mm	C mm	M
9046MCSB	52,97	671353	2	2.350	280	70	1.650 M901LC135SB



▶ ВИЛЫ ДЛЯ КАМНЯ И ГРАВИЯ С РУКОЯТКОЙ ДЕРЖАТЕЛЕМ 905-9

REF.	€	8 41 4299	g	A mm	B mm	C mm	M
905-9 MA	72,77	156195	2	2.290	350	260	1.220

Для камня и гравия.



ВИЛЫ ДЛЯ САДА



▶ САДОВЫЕ ВИЛЫ С Т-ОБРАЗНОЙ РУКОЯТКОЙ 911-4

REF.	€	8 41 4299	g	A mm	B mm	C mm
911-4 MM	37,04	639131	2	2.950	270	190

Для перемешивания почвы, выкапывания корнеплодов, аэрирования почвы и для рыхления комьев почвы.



▶ САДОВЫЕ ВИЛЫ С РУКОЯТКОЙ-ДЕРЖАТЕЛЕМ 911-4

REF.	€	8 41 4299	g	A mm	B mm	C mm	M
911-4 MA	41,12	156270	2	2.950	270	190	1.170 M902AC75

Для перемешивания почвы, выкапывания корнеплодов, аэрирования почвы и для рыхления комьев почвы.



▶ САДОВЫЕ ВИЛЫ С ДЛИННОЙ РУКОЯТКОЙ 911-4

REF.	€	8 41 4299	g	A mm	B mm	C mm
911-4 ML	37,41	375428	2	2.150	70	180

Для перемешивания почвы, выкапывания корнеплодов, аэрирования почвы и для рыхления комьев почвы.



▶ САДОВЫЕ ВИЛЫ 910-4

REF.	€	8 41 4299	g	A mm	B mm	M
910-4	27,07	156263	12	1.250	270	190 M 901 LE 120/ M 901 LC 135/ M 901 AC 75

Для перемешивания почвы, выкапывания корнеплодов, аэрирования почвы и для рыхления комьев почвы.

ВИЛЫ С ЗАГНУТЫМИ ЗУБЬЯМИ



▶ ВИЛЫ С ЗАГНУТЫМИ ЗУБЬЯМИ 903-3

REF.	€	8 41 4299	g	A mm	B mm	M
903-3	18,02	156225	12	610	210	190 M 901 LE 120/ M 901 LC 135/ M 901 AC 75

Для разбивания туюков.



▶ ВИЛЫ С ЗАГНУТЫМИ ЗУБЬЯМИ 903-4

REF.	€	8 41 4299	g	A mm	B mm	M
903-4	18,33	156287	12	780	210	210 M 901 LE 120/ M 901 LC 135/ M 901 AC 75

Для разбивания туюков.



▶ ВИЛЫ С ЗАГНУТЫМИ ЗУБЬЯМИ 903-5

REF.	€	8 41 4299	g	A mm	B mm	M
903-5	22,28	156232	12	950	210	240 M 901 LE 120/ M 901 LC 135/ M 901 AC 75

Для разбивания туюков.



▶ ВИЛЫ С ЗАГНУТЫМИ ЗУБЬЯМИ 903-6

REF.	€	8 41 4299	g	A mm	B mm	M
903-6	27,37	156249	12	1.000	210	260 M 901 LE 120/ M 901 LC 135/ M 901 AC 75

Для разбивания туюков.

ГРАБЛИ И ВЕЕРНЫЕ ГРАБЛИ

ГРАБЛИ



- Произведенные из специальной стали Bellota.
- 3 вида брусков с зубьями для работ различной интенсивности.
 - Высокая интенсивность: брусок с зубьями из стали прошедшей термическую обработку 3+ для увеличения срока службы инструмента: не ломается, не деформируется, не изнашивается.
 - Средняя интенсивность: брусок с зубьями из стали высокой прочности.
 - Непрофессиональное использование: брусок с зубьями уменьшенных размеров, более легкие в использовании.
- 2 вида рукояток:
 - Рукоятки из дерева, покрытые лаком, легкие и приятные на ощупь. Сертификация FSC®.
 - Рукоятки полые из стекловолокна, покрытые пеной для лучшего захвата.
- Все грабли покрыты эпоксидной краской для защиты от коррозии.

Применение:

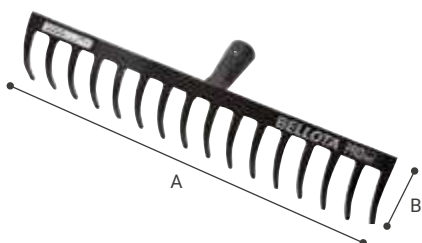
- Для очистки, для разравнивания, подготовки земли и для послепосевного покрытия семян.





▶ ГРАБЛИ ДЛЯ РАБОТ ВЫСОКОЙ ИНТЕНСИВНОСТИ 950

REF.	€			g	A mm	B mm	M
950-12	10,61	157819	12	565	318	94	M 952
950-14	11,31	157802	12	645	375	94	M 952 L
950-16	12,05	157796	12	725	430	94	M 952
950-18	13,35	157789	12	805	486	94	M 952 L





▶ ГРАБЛИ ДЛЯ РАБОТ СРЕДНЕЙ ИНТЕНСИВНОСТИ 951

REF.	€			g	A mm	B mm	M
951-10	7,19	157765	12	485	262	94	M 952
951-12	7,38	157758	12	565	318	94	M 952
951-14	7,73	157741	12	645	375	94	M 952
951-16	8,37	157734	12	725	430	94	M 952
951-18	8,78	157727	12	805	486	94	M 952
951-20	10,07	157710	12	885	542	94	M 952



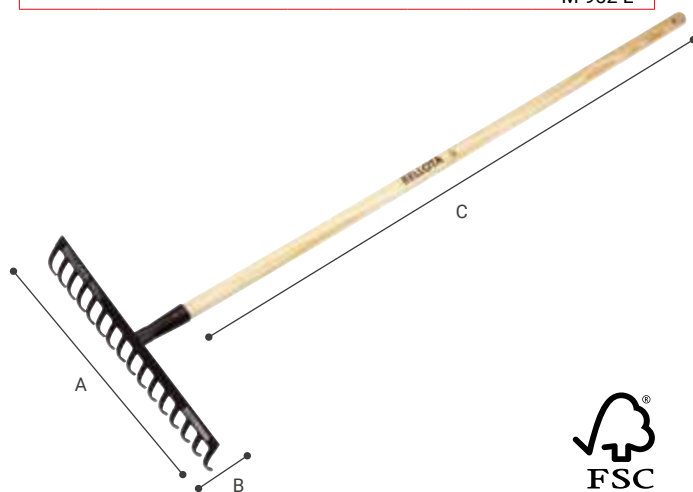

▶ ГРАБЛИ ДЛЯ НЕПРОФЕССИОНАЛЬНОГО ИСПОЛЬЗОВАНИЯ 952

REF.	€			g	A mm	B mm	M
952-12	5,82	157703	12	390	270	73	M 952
952-14	5,87	157697	12	435	320	73	M 952
952-16	6,44	157680	12	480	368	73	M 952



▶ ГРАБЛИ ДЛЯ РАБОТ ВЫСОКОЙ ИНТЕНСИВНОСТИ С РУКОЯТКОЙ 950

REF.	€			g	A mm	B mm	C mm	M
950-12 CML	18,69	667387	2	1.010	318	94	1.500	M 952
950-14 CML	19,44	667424	2	1.090	375	94	1.500	M 952
950-16 CML	20,06	667349	2	1.170	430	94	1.500	M 952
950-18 CML	21,37	667462	2	1.250	488	94	1.500	M 952





▶ ГРАБЛИ ДЛЯ РАБОТ СРЕДНЕЙ ИНТЕНСИВНОСТИ С РУКОЯТКОЙ 951

REF.	€	8 41 4299	g	A mm	B mm	C mm	M
951-10 CML	15,27	667509	2	930	262	94	1.500 M 952 M 952 L
951-12 CML	15,62	667547	2	1.010	318	94	1.500 M 952 M 952 L
951-14 CML	15,52	667585	2	1.090	375	94	1.500 M 952 M 952 L
951-16 CML	16,15	667622	2	1.170	430	94	1.500 M 952 M 952 L
951-18 CML	17,19	667660	2	1.250	486	94	1.500 M 952 M 952 L
951-20 CML	18,14	667707	2	1.330	542	94	1.500 M 952 M 952 L



▶ ГРАБЛИ ДЛЯ НЕПРОФЕССИОНАЛЬНОГО ИСПОЛЬЗОВАНИЯ С РУКОЯТКОЙ 952

REF.	€	8 41 4299	g	A mm	B mm	C mm	M
952-12 CML	13,84	667745	2	835	270	73	1.500 M 952 M 952 L
952-14 CML	14,13	667783	2	880	320	73	1.500 M 952 M 952 L
952-16 CML	14,68	667820	2	925	368	73	1.500 M 952 M 952 L



▶ ГРАБЛИ С ПРЯМЫМИ ЗУБЬЯМИ ДЛЯ РАБОТ ВЫСОКОЙ ИНТЕНСИВНОСТИ С РУКОЯТКОЙ 955

REF.	€	8 41 4299	g	A mm	B mm	M	
955-14 CML1500	19,45	640304	2	1.090	375	94	M952 M 952 L



▶ ГРАБЛИ ДЛЯ НЕПРОФЕССИОНАЛЬНОГО ИСПОЛЬЗОВАНИЯ С РУКОЯТКОЙ ИЗ СТЕКЛОВОЛОКНА 3102

REF.	€	8 41 4299	g	A mm	B mm	
3102-14 MFVL	18,40	550689	2	1.120	335	75
3102-16 MFVL	19,20	550702	2	1.230	405	75

ВЕЕРНЫЕ ГРАБЛИ



- Произведенные из специальной стали Bellota.
- Термическая обработка спиц для лучшей эластичности и для избежания деформаций.
- Соединительная втулка устойчивая к сгибанию.
- Покрытые краской и пройденные обработку для защиты от коррозии.
- Два вида рукояток:
 - Деревянные рукоятки, покрытые лаком, легкие и приятные на ощупь. Сертификация FSC.
 - Рукоятки из алюминия, легкие и долговечные.

Применение:

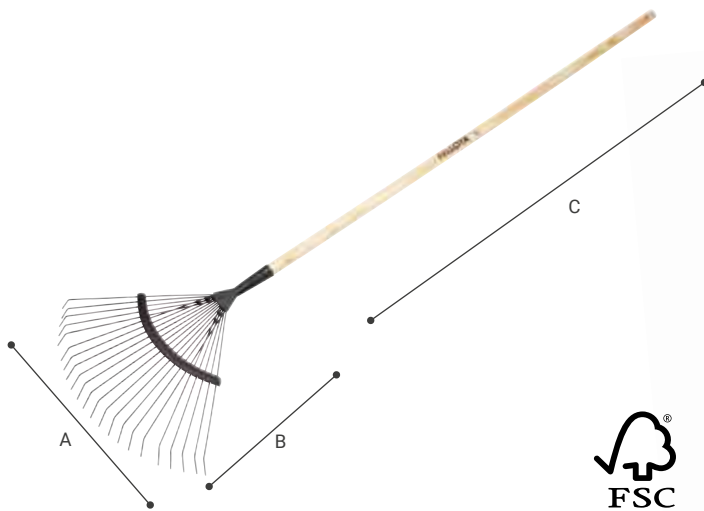
- Для очистки газона.
- Для уборки остатков скошенной травы, листьев и мусора.





▶ ВЕЕРНЫЕ ГРАБЛИ С КРУГЛЫМИ ЗУБЬЯМИ 3040

REF.	€			g	A mm	B mm	C mm	M
3040	12,22	195095	6	600	470	445	-	M 3020
3040 CM	19,34	185539	6	955	470	445	1.500	M 3020 SB

Для уборки гравийной поверхности.





▶ ВЕЕРНЫЕ ГРАБЛИ С КРУГЛЫМИ ЗУБЬЯМИ И РУКОЯТКОЙ ИЗ АЛЮМИНИЯ 3040

REF.	€			g	A mm	B mm	M
3040 CMA	22,25	652086	2	600	470	445	M 3020 A
							M 3020 SB

Для уборки гравийной поверхности.





▶ ВЕЕРНЫЕ ГРАБЛИ С ПЛОСКИМИ ЗУБЬЯМИ 3041

REF.	€			g	A mm	B mm	C mm	M
3041	12,27	159639	12	440	385	420	-	M 3020
3041 CM	18,65	159417	6	795	385	420	1.500	M 3020 SB

Для уборки остатков скошенной травы, листьев и мусора, без вреда для газона.



▶ ВЕЕРНЫЕ ГРАБЛИ С ПЛОСКИМИ ЗУБЬЯМИ И РУКОЯТКОЙ ИЗ АЛЮМИНИЯ 3041

REF.	€			g	A mm	B mm	M
3041 CMA	22,56	533729	6	705	385	420	M 3020 A
							M 3020 SB

Для уборки остатков скошенной травы, листьев и мусора, без вреда для газона.



▶ ВЕЕРНЫЕ ГРАБЛИ С ПЛОСКИМИ ЗУБЬЯМИ РЕГУЛИРУЕМЫЕ 3402

REF.	€	8 41 4299	g	A mm	B mm	C mm	M
3042	16,23	159646	12	520	385/480	425	- M 3020
3042 CM	22,56	159424	6	875	385/480	425	1.500 M 3020 SB

Зуб плоский. Регулируемая ширина 385 мм - 480 мм.



▶ ВЕЕРНЫЕ ГРАБЛИ С ПЛОСКИМИ ЗУБЬЯМИ РЕГУЛИРУЕМЫЕ С РУКОЯТКОЙ ИЗ АЛЮМИНИЯ 3042

REF.	€	8 41 4299	g	A mm	B mm	M
3042 CMA	26,28	533743	6	785	385/480	425 M 3020 SB
						M 3020 A

Зуб плоский. Регулируемая ширина 385 мм - 480 мм.

ВЕЕРНЫЕ ГРАБЛИ ИЗ ПЛАСТИКА



▶ ВЕЕРНЫЕ ГРАБЛИ ИЗ ПЛАСТИКА 3034-24

REF.	€	8 41 4299	g	A mm	B mm	M
3034-24	13,77	577471	6	420	620	500 M 3034
3034-24 CM	20,18	611410	6	670	620	500 M 3034

Ширина захвата при работе 620 мм.



▶ ВЕЕРНЫЕ ГРАБЛИ ИЗ ПЛАСТИКА 3034-32

REF.	€	8 41 4299	g	A mm	B mm	M
3034-32	15,87	611434	6	700	820	690 M 3034
3034-32 CM	23,83	611458	6	950	820	690 M 3034

Ширина захвата при работе 820 мм.

ИНСТРУМЕНТЫ ДЛЯ ОГОРОДА

ИНСТРУМЕНТЫ С ДЛИННОЙ РУКОЯТКОЙ

- Очень легкие инструменты из стали.
- Краска и специальное покрытие для защиты от коррозии.
- Деревянные рукоятки покрытые лаком, легкие и приятные на ощупь. Длина 1500мм. Сертификация PEFC.
- Рукоятки различного диаметра подходящие для рук любых размеров.

Применение:

- Для профессиональных работ в саду и для непрофессионального выращивания.
- Для перемещения и аэрации почвы, разбивания комьев почвы и посадки.



► СКАРИФИКАТОР НА КОЛЕСАХ 3080

REF.	€	8 41 4299	g	A mm	B mm	M
3080	27,63	612271	1	1.760	125	M 3080
3080 CM	33,93	612301	1	2.500	125	M 3080

Для ухода за газоном весной и осенью. Весна: очистка и удаление мха и другого мусора. Осень: подготовка газона для входа в фазу вегетативного восстановления.



► КУЛЬТИВАТОРНАЯ ТЯПКА 3081

REF.	€	8 41 4299	g	A mm	B mm	M
3081	8,17	609899	6	325	107	M 3080
3081 CM	15,60	609912	6	1.135	107	M 3080

Для прополки, для разбивания поверхностной корки почвы и удаления сорняков путем обрезания корней.



▶ ОСТРАЯ ТЯПКА 3082

REF.	€	8 41 4299	g	A mm	B mm	M
3082	7,32	609936	6	260	144	M 3080
3082 CM	15,67	609950	6	1.070	144	M 3080

Многофункциональная: перекапывать и закрывать борозды, полоть и подготавливать к посеву.



▶ ТЯПКА-ВОЛОКУША 3083

REF.	€	8 41 4299	g	A mm	B mm	M
3083	7,32	609974	6	215	100	M 3080
3083 CM	15,67	609998	6	1.025	100	M 3080

Для обрезания корней на небольшой глубине взрыхленной почвы. Работает в двух направлениях: толкать и тянуть.



▶ КУЛЬТИВАТОР 3-Х ЗУБНЫЙ 3084

REF.	€	8 41 4299	g	A mm	B mm	M
3084	5,99	610017	6	205	97	M 3080
3084 CM	14,16	610031	6	945	97	M 3080

Для рыхления и аэрации почвы. Удалять сорняки и корни.



▶ ЭКОЛОГИЧНЫЕ ВИЛЫ 914-5 ЭКО

REF.	€	8 41 4299	g	A mm	B mm	
914-5-ECO	82,39	633184	1	4.150	420	385

Для глубокого рыхления и аэрации без переворота почвы, избегая нарушения различных микробиологических слоев. Позволяет воспользоваться преимуществами микроорганизмов, которые превращают органический материал в удобрение и делают почву плодородной. Для использования на подготовленных почвах.

ИНСТРУМЕНТЫ С КОРОТКОЙ РУКОЯТКОЙ ИЗ СТЕКЛОВОЛОННА

- Произведенные из стекловолокна: легкие и прочные.
- Оптимальные модели для удобства в использовании.
- Легко очищаются от грязи.

Применение:

- Для работ на террасах, клумбах, альпийских горках и балконах.

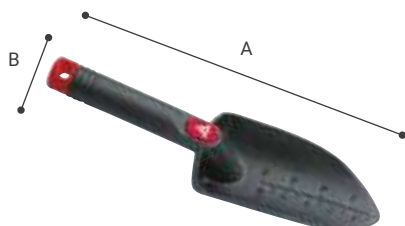

▶ ЛОПАТКА 2985

REF.	€			g	A mm	B mm
2985	3,61	168006	6	109	290	85

Для пересадочных работ. Рабочая ширина: 85 мм.



▶ УЗКАЯ ЛОПАТКА 2986

REF.	€			g	A mm	B mm
2986	3,61	169614	6	90	290	60

Для пересадочных работ. Рабочая ширина: 60 мм.

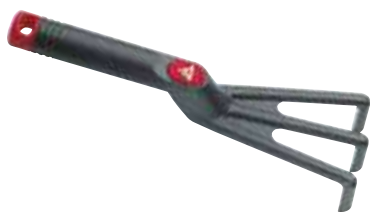

▶ КУЛЬТИВАТОР 2987

REF.	€			g	A mm	B mm
2987	3,61	169669	6	99	283	80

Для перемешивания и аэрации почвы.



▶ ТЕСЛО-ВИЛЫ 2990

REF.	€			g	A mm	B mm
2990	5,26	169812	6	153	332	203

Для разбивания комьев почвы и аэрации.



▶ НАБОР ИНСТРУМЕНТОВ 2994

REF.	€			g	A mm	B mm
2994	12,53	577341	4	360	350	265

Идеально подходит для основных задач. Идеальный подарок.

ИНСТРУМЕНТЫ С КОРОТКОЙ РУКОЯТКОЙ ИЗ АЛЮМИНИЯ

- Произведенные из цельного куска алюминия: легкие, прочные и устойчивые.
- Модель разработанная для максимальной продуктивности и легкости в использовании.
- Рукоятки из двух материалов с покрытием SOFT TOUCH для удобства во время работы.

Применение:

- Для работ на террасах, клумбах, альпийских горках и на балконах.

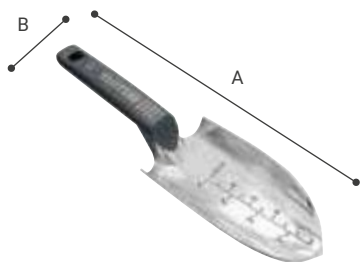

▶ ЛОПАТКА 3001

REF.	€	8 41 4299	g	A mm	B mm
3001	6,97	159493	6	192	290

Для пересадочных работ. Рабочая ширина: 80 мм.



▶ УЗКАЯ ЛОПАТКА 3000

REF.	€	8 41 4299	g	A mm	B mm
3000	7,10	170306	6	186	290

Для пересадочных работ. Рабочая ширина: 60 мм.



▶ КУЛЬТИВАТОР 2998

REF.	€	8 41 4299	g	A mm	B mm
2998	7,24	170122	6	261	84

Для перемешивания и аэрации почвы.



▶ ТЕСЛО-ВИЛЫ 3005

REF.	€	8 41 4299	g	A mm	B mm
3005	7,49	159530	6	354	202

Для разбивания комьев почвы и аэрации.



▶ ГРАБЛИ 3006

REF.	€	8 41 4299	g	A mm	B mm
3006	7,17	159547	6	266	111

Для очистки, выравнивания, подготовки почвы и для закрытия семян почвой.



▶ ОСТРИЕ ДЛЯ ПОСАДКИ 3003

REF.	€	8 41 4299	g	A mm	B mm
3003	6,90	159516	6	173	111

Для посадки лукович и внедрения семенного материала.



▶ ПЕРЕНОСНОЙ ПОСАДОЧНЫЙ КОНУС 3012

REF.	€	8 41 4299	g	A mm	B mm
3012	6,43	169966	6	320	125

Для посадки лукович и растений диаметром до 6 мм.



▶ НАБОР ИНСТРУМЕНТОВ 3076

REF.	€	8 41 4299	g	A mm	B mm
3076	24,85	561937	4	1.023	255

Идеально подходит для основных задач. Идеальный подарок.

АССОРТИМЕНТ ЭЛЕКТРОПРИБОРОВ

1

▶ Эргономичность:

Дизайн, удобный для руки при обычных движениях между ветками. Вам не придется принимать неудобных поз, что положительно скажется на состоянии ваших рук и спины.

2

▶ Свобода движения:

Отсутствие проводов и рюкзака: полная свобода перемещения между ветками.

3

▶ Легкость:

Легкость и компактность помогают не уставать при выполнении работы.

НОВЫЙ АССОРТИМЕНТ ЭЛЕКТРОПРИБОРОВ:

ОПТИМИЗАЦИЯ
РАБОЧЕГО ВРЕМЕНИ

УЛУЧШЕНИЕ
РЕЗУЛЬТАТОВ

СНИЖЕНИЕ
ЭНЕРГОЗАТРАТ

ДВОЙНОЕ ОТКРЫТИЕ:

EPR132P | Ø 20 мм - 32 мм
EPR1322BP
EPR137P | Ø 22 мм - 37 мм

КАЧЕСТВЕННАЯ
ОБРАБОТАННАЯ,
И ЗАКАЛЕННАЯ СТАЛЬ
ДЛЯ ЛЕГКОЙ И ЧИСТОЙ
РЕЗКИ.

LED-ЭКРАН С ИНДИКАТОРАМИ

- ЗАРЯД АККУМУЛЯТОРА %
- РЕГИСТРАТОР КОЛ-ВА РАЗРЕЗОВ
- БЛОКИРОВКА РЕЗКИ (ВО ПОЛОЖЕНИИ ON)
- КОД ИСПРАВЛЕНИЯ ОШИБОК

КАРКАС ИЗ МАТЕРИАЛОВ ДВУХ
ВИДОВ ДЛЯ УЛУЧШЕННОГО ХВАТА
PP + ЭЛАСТОМЕРНОЕ ПОКРЫТИЕ

КНОПКА ON/OFF +
АКТИВАЦИЯ
РАЗЛИЧНЫЕ
ФУНКЦИИ.

ПРОТЕКТОР ДЛЯ
СПУСКОВОГО
КРЮЧКА И ПАЛЬЦА.

СМАЗОЧНОЕ ОТВЕРСТИЕ.

EPR132P | ВЕС С/АККУМУЛЯТОР: 950 ГР.
EPR1322BP | ВЕС С/АККУМУЛЯТОР: 710 ГР.
EPR137P | ВЕС С/АККУМУЛЯТОР: 1.235 ГР.
| ВЕС С/АККУМУЛЯТОР: 930 ГР.



УДОБСТВО И ФУНКЦИОНАЛЬНОСТЬ

Без проводов и рюкзака. Новый ассортимент электроприборов Bellota обеспечивают полную свободу передвижения. Литейные быстро заряжающиеся аккумуляторы гарантируют инструменту легкость, что снижает усталость и повышает маневренность работника.

► СРАВНЕНИЕ НОЖНИЦ



EPR132P / EPR1322BP



EPR137P

Максимальная режущая способность	Ø 32 мм	Ø 37 мм
Режущая способность	Ø 20 мм / 32 мм	Ø 22 мм / 37 мм
Тип резки	Непрерывная резка	Импульсная резка Непрерывная резка / Импульсная резка
Предотвращение резки	Предотвращение резки электрической дугой (деактивируется)	Предотвращение резки электрической дугой (деактивируется)
Вес ножниц (с аккумулятором)	950 гр	1.235 гр
Вес ножниц (без аккумулятора)	710 гр	890 гр
Вес аккумулятора	238 гр	350 гр
Максимальная мощность	500 Вт	800 гр
Бесщеточный	двигатель	двигатель
Рабочая температура:	от -10°C до + 60°C	от -10°C до + 60°C
Максимальное напряжение	16,8 В	25.2 В
Тип аккумулятора	Litio-ion	Litio-ion
Номинальное напряжение	14,4 В	21.6 В
Сила тока или мощность	2.5 А	2.5 А
Автономная работа аккумулятора	~ 2-2,5 ч / 4000 разрезов (в зависимости от Ø и жесткости ветки)	3-5 ч / 4000 разрезов (в зависимости от Ø и жесткости ветки)
Время заряда аккумулятора	2-2,5 ч	2-2,5 ч
Гарантия	Ножницы: 2 года Аккумулятор: 1 год	Ножницы: 2 года Аккумулятор: 1 год

► СТОЙКА ДЛЯ УВЕЛИЧЕНИЯ РАДИУСА ДЕЙСТВИЯ 2.2 М EPP1EXTP



Совместимо с:

► **ЭЛЕКТРИЧЕСКИЕ НОЖНИЦЫ**
EPR132P / EPR1322BP



► **ЭЛЕКТРИЧЕСКИЕ НОЖНИЦЫ**
EPR137P



► ЭЛЕКТРОСВЯЗЫВАТЕЛЬ ETY125P



Вес связывателя (с аккумулятором)	1.215 гр	Максимальная мощность	500 Вт
Вес связывателя (без аккумулятора)	897 гр	Бесщеточный	Бесщеточный
Вес аккумулятора	228 гр	Рабочая температура:	от -10°C до + 60°C
Тип аккумулятора	Litio-ion	Максимальное напряжение	16.8 В
Номинальное напряжение	14.4 В	Рабочий диаметр	Ø 25 мм
Сила тока или мощность	2.5 А	Связывание	4 положения для выбора количества оборотов нити: - Положение 1: 3 оборота нити - Положение 2: 4 оборота нити - Положение 3: 5 оборотов нити - Положение 4: 6 оборотов нити
Автономная работа аккумулятора – ок.	3-4 ч / 5.500 связок	Время быстрого связывания:	0.3 сек.
Время заряда аккумулятора	2-2,5 ч		
Гарантия	Связыватель: 2 года Аккумулятор: 1 год		

САДОВЫЕ СЕКАТОРЫ ДЛЯ ОБРЕЗКИ

АССОРТИМЕНТ ЭЛЕКТРОПРИБОРОВ

- Удобство работы и легкий доступ к любому месту.
- Электрические ножницы без проводов с адаптирующейся головкой позволяют осуществлять быстрые и точные разрезы, существенно повышая продуктивность и способствуя правильному заживлению веток.
- Выдвижная электрическая стойка является идеальным дополнением к ножницам, так как позволяет доставать до самых высоких веток.
- Связыватель имеет 4 режима связки: 1 для самых толстых веток (3 оборота) и 4 для самых тонких веток (6 оборотов).
- Компания Bellota заботится об окружающей среде, поэтому нить для связывателя производится из биоразлагаемой бумаги.

Использование:

- Для универсальной обрезки: виноградные лозы, плодовые и оливковые деревья.



▶ ЭЛЕКТРИЧЕСКИЕ НОЖИЦЫ EPR132P

REF.	€			g	L mm	Ø Corte
EPR132P	385,00	690736	1	950	295	20-32

Содержимое чемоданчика: Электрические ножницы EPR132P, 3 аккумулятора Litiu-ion (для автономной работы на протяжении целого рабочего дня), зарядка с 3 отверстиями, инструменты для обслуживания, аппликатор масла для смазки, руководство по эксплуатации.



▶ ЭЛЕКТРИЧЕСКИЕ НОЖИЦЫ EPR1322BP

REF.	€			g	L mm	Ø Corte
EPR1322BP	330,00	690743	1	950	295	20-32

Содержимое чемоданчика: Электрические ножницы EPR1322BP, 2 аккумулятора Litiu-ion, зарядка с 3 отверстиями, инструменты для обслуживания, аппликатор масла для смазки, руководство по эксплуатации.



▶ ЭЛЕКТРИЧЕСКИЕ НОЖИЦЫ EPR137P

REF.	€			g	L mm	Ø Corte
EPR137P	480,00	690750	1	1.235	295	22-37

Содержимое чемоданчика: Электрические ножницы EPR137P, 3 аккумулятора Litiu-ion (для автономной работы на протяжении целого рабочего дня), зарядка с 3 отверстиями, инструменты для обслуживания, аппликатор масла для смазки, руководство по эксплуатации.



▶ ЭЛЕКТРОСВЯЗЫВАТЕЛЬ ETY125P

REF.	€			g	L mm
ETY125P	416,00	690774	1	1.215	300

Содержимое чемоданчика: Электросвязыватель ETY125P, 2 аккумулятора Litiu-ion, зарядка с 2 отверстиями, 3 катушки нити для связывания, инструмент для обслуживания, руководство по эксплуатации.



▶ ВЫДВИЖНАЯ СТОЙКА ДЛЯ ЭЛЕКТРИЧЕСКИХ НОЖИЦ EPP1EXTP

REF.	€			g	L mm
EPP1EXTP	160,00	690767	1	1.380	1.570 - 2200

* Совместимо с электрическими ножницами код EPR132P/EPR1322BP/EPR137P.



▶ КАБЕЛЬ-УДЛИНИТЕЛЬ ДЛЯ АККУМУЛЯТОРА ECES115P

REF.	€			g	A mm	B mm	C mm
ECES115P	45,00	698848	1	40	1.150	60	120

ЗАПЧАСТИ ДЛЯ АССОРТИМЕНТА ЭЛЕКТРОПРИБОРОВ



NEW

▶ АККУМУЛЯТОР LIPO ION 14.4В (НОМИНАЛЬНЫЙ) – НОЖНИЦЫ 32 ММ

REF.	€	8 41 4299	g
ЕСВАЕPR132P	55,00	690781	1 238



NEW

▶ ЗАРЯДКА 16.8В – НОЖНИЦЫ EPR132P

REF.	€	8 41 4299	g
ЕССНЕPR132P	45,00	690804	1 250



NEW

▶ КОНТРЕЛЕЗВИЕ ДЛЯ НОЖИЦ EPR132P

REF.	€	8 41 4299	g
SPPCB32P	25,00	690859	1 40



NEW

▶ ЛЕЗВИЕ ДЛЯ НОЖИЦ EPR132P

REF.	€	8 41 4299	g
SPPBL32P	28,50	690866	1 35



NEW

▶ АККУМУЛЯТОР LIPO ION 21.6В (НОМИНАЛЬНЫЙ) – НОЖНИЦЫ EPR137P

REF.	€	8 41 4299	g
ЕСВАЕPR137P	65,00	690798	1 338



NEW

▶ ЗАРЯДКА 21.6В – НОЖНИЦЫ EPR137P

REF.	€	8 41 4299	g
ЕССНЕPR137P	55,00	690811	1 250



NEW

▶ ЗАРЯДКА 21.6В – НОЖНИЦЫ EPR137P

REF.	€	8 41 4299	g
SPPCB37P	27,35	690873	1 65



NEW

▶ ЛЕЗВИЕ ДЛЯ НОЖИЦ EPR137P

REF.	€	8 41 4299	g
SPPBL37P	29,10	690880	1 50



NEW

▶ АККУМУЛЯТОР 14.4В (НОМИНАЛЬНЫЙ) – СВЯЗЫВАТЕЛЬ

REF.	€	8 41 4299	g
ЕСВАЕТY125P	45,00	690828	1 228



NEW

▶ ЗАРЯДКА 14.4В – СВЯЗЫВАТЕЛЬ

REF.	€	8 41 4299	g
ЕССЧЕТY125P	55,00	691092	1 180



NEW

▶ КАТУШКА НИТИ ИЗ БУМАГИ

REF.	€	8 41 4299	g
ЕСТYWPA100P	3,38	690835	1 160

ОДНОРУЧНЫЙ СЕКТОР-АССОРТИМЕНТ PROLINE

- Обрезка легкая и чистая: разработанные для достижения идеального вхождения и скольжения лезвия по ветке.
- Лезвие из специальной стали Bellota высокой прочности, устойчивое к изнашиванию, имеет максимальный срок службы.
- Запатентованная система ЛЕГКОГО РЕГУЛИРОВАНИЯ для точной, простой настройки секатора, служащей долго.
- Эргономичные рукоятки для идеальной адаптации под руку и для лучшей передачи силы при обрезке.
- Все запасные части представлены в ассортименте.

Применение:

- Для универсальной обрезки: виноградников, фруктовых и оливковых деревьев.

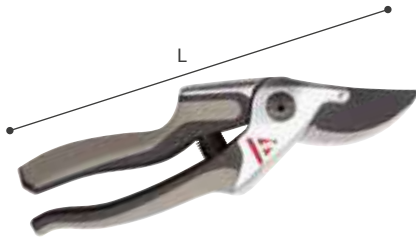

► УНИВЕРСАЛЬНЫЙ СЕКТОР ИЗ АЛЮМИНИЯ ИЗ 3-Х МАТЕРИАЛОВ 3510

REF.	€			g	L mm	Ø Реза
3510-21	41,01	8 41 4299 549775	3	260	210	25

Прочные и эргономичные.



► УНИВЕРСАЛЬНЫЙ СЕКТОР ИЗ АЛЮМИНИЯ ИЗ 3-Х МАТЕРИАЛОВ EASYCUT 3512

REF.	€			g	L mm	Ø Реза
3512-21	43,40	8 41 4299 576276	3	230	210	30
3512-22	43,40	576290	3	240	220	30

Специально для крупных веток. Очень прочные и эргономичные.



► УНИВЕРСАЛЬНЫЙ СЕКТОР ИЗ АЛЮМИНИЯ ДЛЯ ФРУКТОВЫХ ДЕРЕВЬЕВ 3604

REF.	€			g	L mm	Ø Реза
3604-21	37,42	8 41 4299 187892	3	255	210	25

Рукоятки из алюминия с покрытием против скольжения: эргономичные и легкие. Для фруктовых деревьев.



► УНИВЕРСАЛЬНЫЙ СЕКТОР КОВАНЫЙ 3504

REF.	€			g	L mm	Ø Реза
3504-23	34,71	143607	3	450	230	25

Кованые из единого листа металла, сверхпрочные.



► УНИВЕРСАЛЬНЫЙ СЕКТОР С РУКОЯТКОЙ С ЗАКЛЕПКОЙ 3505

REF.	€			g	L mm	Ø Реза
3505-23	32,30	341416	3	330	228	25

Рукоятки из штампованной стали, легкие.

ОДНРУЧНЫЕ СЕКАТОРЫ-САДОВЫЙ АССОРТИМЕНТ

- Лезвие и контр-лезвие с покрытием защищающим от налипания для чистой обрезки без усилий.
- Эргономичные рукоятки из двух материалов с покрытием SOFT TOUCH, подходящие как для правой, так и для левой.
- Регулируемая система открывания, которая позволяет адаптироваться к размеру руки и к диаметру среза ветки.
- Наклоненная режущая головка для удобного при обрезке расположения инструмента, не требующего наклона руки.
- Безопасное действие с обеих сторон.
- Болт разработанный для точной и устойчивой регулировки.
- Прочная пружина, которая уменьшает усталость.

Применение:

- Для ухода за растениями и деревьями в саду.



► СЕКАТОР ДЛЯ ДЕЛИКАТНОЙ ОБРЕЗКИ 3401

REF.	€	8 41 4299	g	L mm	Ø Реза
3401	19,68	615364	3	195	190 10

Для деликатной обрезки, чистки и прореживания листьев, для ухода за бонсаем и детальной работы.



► СЕКАТОР С НАКОВАЛЬЕЙ 3402

REF.	€	8 41 4299	g	L mm	Ø Реза
3402	26,25	615388	3	205	195 28

Для обрезки сухих и твердых веток.



► УНИВЕРСАЛЬНЫЙ СЕКАТОР 3403

REF.	€	8 41 4299	g	L mm	Ø Реза
3403	25,47	615401	3	200	195 25

Для обрезки зеленых веток среднего размера



► СЕКАТОР EASYCUT 3404

REF.	€	8 41 4299	g	L mm	Ø Реза
3404	19,68	615449	3	190	180 20

Для общих работ по уходу. Для быстрой и удобной работы, обрезка сверхлегкая.



► СЕКАТОР ЦВЕТОЧНЫЙ 3520

REF.	€	8 41 4299	g	L mm	Ø Реза
3520	11,16	563368	3	95	205 15

Лезвие из нержавеющей стали. Загнутая форма лезвия и зубцы для чистой обрезки.



► СЕКАТОР ДЛЯ ТРУДНОДОСТУПНЫХ МЕСТ 3612

REF.	€	8 41 4299	g	L mm	Ø Реза
3612	53,17	563344	2	780	1.000/1.500 20

Зажимной механизм для захвата плодов при сборе. Взаимозаменяемая система: собирать и поддерживать. Выдвижная рукоятка.

ОДНОРУЧНЫЙ СЕКАТОР – КЛАССИЧЕСКИЙ АССОРТИМЕНТ



- Угол резки и заточка разработаны для легкой и чистой обрезки.
- Лезвие, пройденное обработкой для избежания сломов и увеличивающее срок службы инструмента.
- Классический мощный дизайн.
- Запчасти в наличии.

Применение:

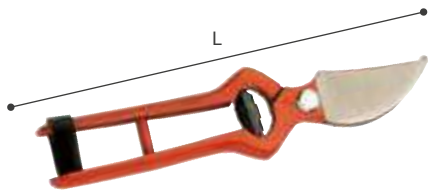
- Для обрезки и интенсивного сбора.





► УНИВЕРСАЛЬНЫЙ КОВАНЫЙ СЕКАТОР 3501

REF.	€			g	L mm	Ø Pesa
3501-18	9,64	160024	12	170	180	20
3501-18 BL	10,67	160444	6	170	180	20
3501-20	11,04	160086	6	280	200	22
3501-20 BL	12,48	160451	6	280	200	22
3501-22	12,49	160093	6	315	220	25
3501-22 BL	13,91	160468	6	315	220	25
3501-24	14,52	160109	6	350	240	25
3501-24 BL	16,14	160475	6	350	240	25
3501-26	16,81	078206	6	433	260	25





► СЕКАТОР КОВАНЫЙ ДЛЯ СБОРА ВИНОГРАДА 3502

REF.	€			g	L mm	Ø Pesa
3502-19	7,87	160116	12	165	190	25
3502-19 BL	9,20	160482	6	165	190	25



► КОВАНЫЙ СЕКАТОР ДЛЯ ЧЕСНОКА 3503

REF.	€			g	L mm	Ø Pesa
3503-19	10,05	160123	12	170	190	20
3503-19 BL	10,78	160499	6	170	190	20



► УНИВЕРСАЛЬНЫЙ СЕКАТОР КОВАНЫЙ 23501

REF.	€			g	L mm	Ø Pesa
23501-18	7,45	613537	12	140	180	20

ДВУРУЧНЫЕ СЕКАТОРЫ-PROLINE

- Обрезка легкая и чистая: разработанные для достижения идеального вхождения и скольжения лезвия по ветке.
- Лезвие из специальной стали Bellota высокой прочности, устойчивое к изнашиванию, имеет максимальный срок службы.
- Запатентованная система ЛЕГКОГО РЕГУЛИРОВАНИЯ для точной, простой настройки секатора, служащей долго.
- Дополнительный амортизатор с большей поверхностью соприкосновения для меньшего усилия и усталости при обрезке.
- Рукоятки из алюминия эллиптической формы, с покрытием SOFT TOUCH для максимального удобства во время работы, легкие и эргономичные.
- Все запасные части в ассортименте.

Применение:

- Для универсальной обрезки: виноградников, фруктовых и оливковых деревьев.



► УНИВЕРСАЛЬНЫЙ СЕКАТОР 3578

REF.	€	8 41 4299	g	L mm	Ø Пеза	
3578-40	52,14	580112	3	772	400	35
3578-45	54,33	549812	3	780	450	35
3578-50	56,57	549836	3	820	500	35
3578-60	58,79	549850	3	860	600	35
3578-75	60,47	588552	3	932	750	35
3578-90	61,64	567953	3	980	900	35

Для универсальной обрезки: виноградников, фруктовых и оливковых деревьев.



► УНИВЕРСАЛЬНЫЙ СЕКАТОР УВЕЛИЧИВАЮЩИЙСЯ 3578

REF.	€	8 41 4299	g	L mm	Ø Пеза	
3578-TEL	61,58	613513	3	1.120	600/900	35

Для универсальной обрезки: виноградников, фруктовых и оливковых деревьев. Регулируемая длина ручек с 60 до 90 см.



► СЕКАТОР ДЛЯ ФРУКТОВЫХ ДЕРЕВЬЕВ 3580

REF.	€	8 41 4299	g	L mm	Ø Пеза	
3580-60	52,98	501292	3	890	600	50
3580-75	54,17	588590	3	1.165	750	50
3580-90	55,05	566543	3	1.335	900	50

Для обрезки фруктовых деревьев. Специально для больших веток.



► СЕКАТОР ДЛЯ ФРУКТОВЫХ ДЕРЕВЬЕВ С НАКОВАЛЬНЕЙ 3581

REF.	€	8 41 4299	g	L mm	Ø Пеза	
3581-80	75,53	593495	3	1.137	800	40

Для фруктовых деревьев, сухой и твердой древесины. Увеличитель силы. Наковальня из алюминия техническая и легко заменяемая.



► СЕКАТОР УНИВЕРСАЛЬНЫЙ ЛЕГКИЙ С ЗУБЦАМИ 3588D

REF.	€			g	L mm	Ø Реза
3588D-40	49,54	579871	3	697	400	35
3588D-50	53,73	579895	3	745	500	35
3588D-60	55,84	579918	3	803	600	35
3588D-75	57,44	011616	3	896	750	35

Легкая модель. Для универсальной обрезки: виноградников, фруктовых и оливковых деревьев. Контр-лезвие с зубцами: максимальная устойчивость при обрезке.



► СЕКАТОР ДЛЯ ВИНОГРАДНИКОВ ЛЕГКИЙ 3589

REF.	€			g	L mm	Ø Реза
3589-40	50,53	579932	3	645	400	30
3589-50	54,81	579956	3	698	500	30

Легкая модель. Для обрезки виноградников и для точечной обрезки.



► СЕКАТОР ДЛЯ ШЕСТА 3590

REF.	€			g	L mm	A mm	B mm
3590	58,68	633399	4	1.180	420	190	35
3590-S	74,93	633412	4	1290	600	255	35
H4588-13	16,25	529654	6	110	-	330	4

Для универсальной обрезки: виноградников, фруктовых и оливковых деревьев. Увеличитель силы x8. Система соединения с любым шестом с помощью винта.

СЕКАТОР PROLINE

- Простой и чистый разрез: особый дизайн для идеального проникновения и скольжения режущего лезвия в ветке.
- Кованые лезвия из особого высокопрочного сплава Bellota, гарантирующего долгий срок службы инструмента.
- Эллиптический алюминиевый рукав с рукоятью SOFT TOUCH для большего удобства в работе, легкий и эргономичный.
- Амортизаторы для снижения необходимого усилия и предотвращения усталости.

Применение:

- Для обрезки и стрижки живых изгородей и кустов.

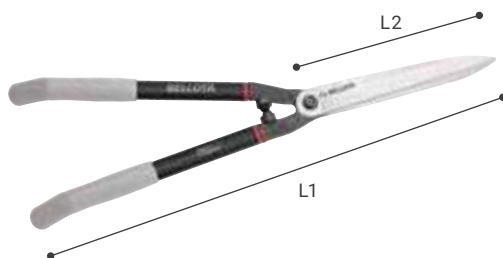

► СЕКАТОР С ДЛИННЫМ ЛЕЗВИЕМ 3582

REF.	€			g	L1 mm	L2 mm
3582	50,38	637472	3	1.180	670	267

Длинные прямые режущие лезвия для труднодоступных зон.

ДВУРУЧНЫЕ СЕКАТОРЫ-GARDEN LINE

- Лезвие и контр-лезвие с покрытием для защиты от налипания для чистой обрезки без усилий.
- Эргономичные рукоятки, легкие, сбалансированные, изготовленные из усиленного полиамида. Накладки из эластомера с покрытием SOFT TOUCH для большего удобства.
- Дополнительный амортизатор с большей поверхностью соприкосновения для меньшего усилия и усталости при обрезке.
- Болт разработанный для устойчивой и точной регулировки.

Применение:

- Для обрезки толстых веток, как зеленых, так и сухих, на разной высоте.



► УНИВЕРСАЛЬНЫЙ СЕКАТОР 3440

REF.	€	8 41 4299	g	L mm	Ø Пеза	
3440-50	39,37	615531	3	800	510	35
3440-75	43,97	615555	3	980	750	35

Контр-лезвие с зубцами для максимальной стабильности и легкости при обрезке.



► УНИВЕРСАЛЬНЫЙ СЕКАТОР УВЕЛИЧИВАЮЩИЙСЯ 3440

REF.	€	8 41 4299	g	L mm	Ø Пеза	
3440-TEL	44,60	615517	3	1.100	600/900	35

Контр-лезвие для максимальной устойчивости и легкости при обрезке. Рукоятка из алюминия телескопическая 60 см-90 см.



► СЕКАТОР С НАКОВАЛЬНЕЙ 3441

REF.	€	8 41 4299	g	L mm	Ø Пеза	
3441-75	43,97	622522	3	1.020	750	45

Наковальня из алюминия для меньшего износа. Наковальня с зубцами.



► СЕКАТОР С НАКОВАЛЬНЕЙ УВЕЛИЧИВАЮЩИЙСЯ 3441

REF.	€	8 41 4299	g	L mm	Ø Пеза	
3441-TEL	45,93	622546	3	1.150	600/900	45

Наковальня из алюминия для меньшего износа. Ручки из алюминия телескопические 60-90см. Наковальня с зубцами.



► СЕКАТОР POWERCUT X 2 3442

REF.	€	8 41 4299	g	L mm	Ø Пеза	
3442-75	50,53	622584	3	950	750	35

Система увеличения силы.



► СЕКАТОР С НАКОВАЛЬНЕЙ POWERCUT X2 3443

REF.	€	8 41 4299	g	L mm	Ø Пеза	
3443-75	50,53	622560	3	950	750	35

Система увеличения силы.

КУСТОРЕЗЫ-GARDEN LINE

- Лезвие и контр-лезвие с покрытием для защиты от налипания для чистой обрезки без усилий.
- Эргономичные рукоятки, легкие, сбалансированные, изготовленные из усиленного полиамида. Накладки из эластомера с покрытием SOFT TOUCH для большего удобства.
- Дополнительный амортизатор с большей поверхностью соприкосновения для меньшего усилия и усталости при обрезке.
- Болт разработанный для устойчивой и точной регулировки.

Применение:

- Для приведения в порядок живой изгороди и кустарников в ландшафтном дизайне.



► КУСТОРЕЗ С ПРЯМЫМ ЛЕЗВИЕМ 3461

REF.	€	8 41 4299	g	L1 mm	L2 mm
3461-R	33,47	615616	3	910	230

Для обрезки тонких веток и для ухода за живой изгородью и кустарниками. Прямое лезвие.



► КУСТОРЕЗ С ПРЯМЫМ ЛЕЗВИЕМ УВЕЛИЧИВАЮЩИЙСЯ 3461

REF.	€	8 41 4299	g	L1 mm	L2 mm
3461-R TEL	39,05	635041	3	1.000	230

Увеличивающиеся ручки 60 см -80 см.



► КУСТОРЕЗ С ИЗОГНУТЫМ ЛЕЗВИЕМ 3461

REF.	€	8 41 4299	g	L1 mm	L2 mm
3461-C	33,47	615630	3	910	230

Для обрезки толстых веток и уходом за живой изгородью и пышными кустарниками.

НОЖНИЦЫ ГАЗОННЫЕ-GARDEN LINE

- Лезвие и контр-лезвие с покрытием для защиты от налипания для чистой обрезки без усилий.
- Вращающееся лезвие: Горизонтальное положение: обрезка и стрижка краев.
- Диагональное положение: обрезка в труднодоступных местах.
- Вертикальное положение: для придания формы.
- Эргономичные, легкие и сбалансированные рукоятки.

Применение:

- Для ухода и стрижки газона.



► НОЖНИЦЫ ГАЗОННЫЕ 3555

REF.	€	8 41 4299	g	L1 mm	L2 mm
3555	15,62	091328	6	380	150

Вращающееся лезвие.



► НОЖНИЦЫ ГАЗОННЫЕ ДЛЯ ТРУДНОДОСТУПНЫХ МЕСТ 3556

REF.	€	8 41 4299	g	L1 mm	L2 mm
3556	34,81	639155	2	1.050	145

Рабочая высота 90 см.

СЕКАТОРЫ ДЛЯ СБОРА ПЛОДОВ-PROLINE

- Лезвие из НЕРЖАВЕЮЩЕЙ стали с покрытием для защиты от налипания: защита от коррозии.
- Лезвие пройденное специальную обработку, которая защищает от поломок и увеличивает срок службы.
- Рукоятки выполненные из двух материалов, эргономичные, с покрытием SOFT TOUCH для максимального удобства в работе.
- Болт для легкой регулировки.
- Заменяемая пружина, которая есть в ассортименте.

Применение:

- Для сбора винограда, фруктов и цветов.



▶ ПЛОДСБОРЩИК 3621

REF.	€	8 41 4299	g	L1 mm	L2 mm
3621 INOX-CEMB	7,80	608588	24	82	186
3621-C	9,25	623260	6	82	186

Длинное лезвие с закругленными кончиками предотвращающее повреждение плода. Для сбора винограда, фруктов и овощей.



▶ ПЛОДСБОРЩИК 3622

REF.	€	8 41 4299	g	L1 mm	L2 mm
3622 INOX-CEMB	7,80	588255	24	88	185
3622-C	9,25	627398	6	88	185

Короткое лезвие скользящее, узкое, длинное. Для легкого проникновения в стемель при обрезке и прореживании деревьев.



▶ ПЛОДСБОРЩИК 3623

REF.	€	8 41 4299	g	L1 mm	L2 mm
3623 INOX-CEMB	7,80	588231	24	80	185
3623-C	9,25	635621	6	80	185

Лезвие узкое и удлиненное. Для сбора винограда и фруктов. Для деликатной обрезки в труднодоступных местах.



▶ ПЛОДСБОРЩИК 3624

REF.	€	8 41 4299	g	L1 mm	L2 mm
3624 INOX-CEMB	7,80	588279	24	80	186
3624-C	9,25	634921	6	80	186

Лезвие удлиненное и прямое. Для сбора винограда.



▶ ПЛОДСБОРЩИК 3625

REF.	€	8 41 4299	g	L1 mm	L2 mm
3625 INOX-CEMB	8,04	588293	24	77	160
3625-C	9,25	635645	6	77	160

Лезвие короткое и изогнутое. Для сбора фруктов и цветов. Деликатная обрезка.



▶ ПЛОДСБОРЩИК 3628

REF.	€	8 41 4299	g	L1 mm	L2 mm
3628 INOX-CEMB	7,80	588316	24	82	172
3628-C	9,25	626940	6	82	172

Лезвие малое скользящее. Для сбора винограда, фруктов и среза небольших стеблей.



▶ ПЛОДСБОРЩИК 3629

REF.	€	8 41 4299	g	L1 mm	L2 mm
3629 INOX-GR25MB	7,80	588330	25	83	203

Лезвие длинное и прямое. Для сбора винограда, фруктов и стеблей чеснока.





CE Рекламный стенд

ЗАПАСНЫЕ ЧАСТИ

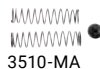
PROLINE-ОДНОРУЧНЫЕ СЕКАТОРЫ



▶ ЗАПАСНЫЕ ЧАСТИ ДЛЯ УНИВЕРСАЛЬНЫХ СЕКАТОРОВ 3510

REF.	€	ИНФОРМАЦИЯ 8 41 4239			
3510-H	11,49	551228	6	Лезвие	3510
3510-CH	12,38	551242	6	Контр-лезвие	3510
3510-S	4,33	551280	6	Монтажный крепеж	3510
3510-MA	6,60	551266	6	Пружина + Амортизатор	3510
3510-BT	10,79	551303	6	Болт + Гайка	3510
3510-21 H	6,66	551327	6	Ручка лезвие	3510-21
3510-21 C	6,66	551365	6	Ручка контр-лезвие	3510-21
3510-22 H	7,81	551341	6	Ручка лезвие	3510-22
3510-22 C	6,66	551389	6	Ручка контр-лезвие	3510-22



▶ ЗАПАСНЫЕ ЧАСТИ ДЛЯ УНИВЕРСАЛЬНЫХ СЕКАТОРОВ 3512

REF.	€	ИНФОРМАЦИЯ 8 41 4239			
3512-H	11,49	606294	6	Лезвие	3512
3512-CH	12,38	606331	6	Контр-лезвие	3512
3512-MA	6,60	606317	6	Пружина + Амортизатор	3512
3512-BT	10,79	606270	6	Болт + Гайка	3512
3512-21 H	11,49	606355	6	Ручка лезвие	3512-21
3512-21 CH	12,38	606393	6	Ручка контр-лезвие	3512-21
3512-22 H	8,81	017267	6	Ручка лезвие	3512-22
3512-22 CH	8,81	222067	6	Ручка контр-лезвие	3512-22



▶ ЗАПАСНЫЕ ЧАСТИ ДЛЯ СЕКАТОРОВ ИЗ СТАЛИ 3505-23

REF.	€	ИНФОРМАЦИЯ 8 41 4239			
3505-H	8,20	618754	6	Лезвие	3505-23
3505-CH	6,94	618730	6	Контр-лезвие	3505-23
3505-BT	12,60	618716	6	Болт + Гайка	3505-23
3505-MA	4,41	618778	6	Пружина + Амортизатор	3505-23
3505-S	3,17	618792	6	Замок	3505-23





▶ ЗАПАСНЫЕ ЧАСТИ ДЛЯ СЕКАТОРОВ КОВАННЫХ 3504-23

REF.	€	 8 41 4299			
3504-H	8,20	373080	6	Лезвие	3504-23
3504-CH	6,94	628043	6	Контр-лезвие	3504-23
3504-S	3,17	628067	6	Замок	3504-23
3510-BT	12,60	551303	6	Болт + Гайка	3504-23
3505-MA	4,41	618778	6	Пружина + Амортизатор	3504-23



▶ ЗАПАСНЫЕ ЧАСТИ ДЛЯ СЕКАТОРОВ ИЗ АЛЮМИНИЯ 3604

REF.	€	 8 41 4299			
3604-21 H	6,08	264395	12	Лезвие	3604-21
3510-BT	10,79	551303	6	Болт + Гайка	3604-21

PROLINE-СЕКАТОРЫ ДЛЯ СБОРА ПЛОДОВ

▶ ЗАПАСНЫЕ ЧАСТИ ДЛЯ ПЛОДОСБОРЩИКОВ

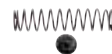

REF.	€	 8 41 4299			
3622 INOX-M	0,55	593723	12	Пружина + Амортизатор	3621, 3622, 3623, 3624, 3625, 3628, 3629



PROLINE-ДВУРУЧНЫЕ СЕКАТОРЫ





▶ ЗАПАСНЫЕ ЧАСТИ ДЛЯ СЕКАТОРОВ УНИВЕРСАЛЬНЫХ

REF.	€	 8 41 4299			
3578-H	15,17	551068	6	Лезвие	3578, 3578D, 3578 TEL
3578-CH	15,67	551082	6	Контр-лезвие	3578, 3578 TEL
3578-CHD	18,07	551105	6	Контр-лезвие с зубцами	3578D
3578-A	4,23	551129	6	Набор амортизаторов	3578, 3578D, 3580, 3588D, 3589
3578-BT	10,79	551143	6	Болт + Гайка	3578, 3578D, 3580, 3588D, 3589
3578-TTM	3,99	135329	6	Комплект болтов рукоятки	3578, 3578D, 3580, 3581, 3588D, 3589
3578-M40	20,38	028218	6	Ручки	3578, 3578D, 3580
3578-M45	20,38	551167	6	Ручки	3578, 3578D, 3580
3578-M50	20,38	551181	6	Ручки	3578, 3578D, 3580
3578-M60	20,38	551204	6	Ручки	3578, 3578D, 3580
3578-M75	22,26	594959	6	Ручки	3578, 3578D, 3580
3578-M90	22,37	231199	6	Ручки	3578, 3578D, 3580





▶ ЗАПАСНЫЕ ЧАСТИ ДЛЯ СЕКАТОРОВ УНИВЕРСАЛЬНЫХ УВЕЛИЧИВАЮЩИХСЯ 3580

REF.	€	 8 41 4299			
3578-TELA	4,28	614152	6	Амортизатор	3578-TEL
3578-TELT	3,99	614282	6	Болты для ручки	3578-TEL
3578-MTEL	26,19	614138	6	Ручки	3578-TEL



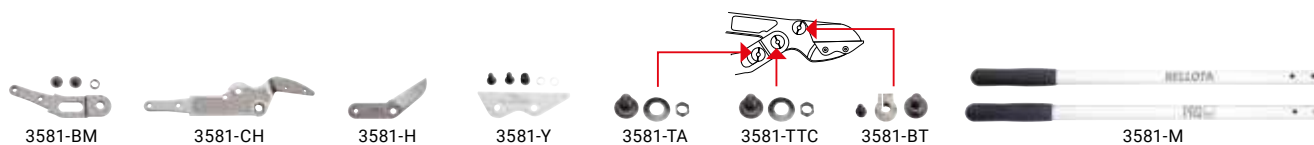

▶ ЗАПАСНЫЕ ЧАСТИ ДЛЯ СЕКАТОРОВ ДЛЯ ФРУКТОВЫХ ДЕРЕВЬЕВ 3581

REF.	€	 8 41 4299			
3580-H	15,17	566628	6	Лезвие	3580
3580-CH	15,67	566642	6	Контр-лезвие	3580



▶ ЗАПАСНЫЕ ЧАСТИ ДЛЯ СЕКАТОРОВ С НАКОВАЛЬНЕЙ ДЛЯ ФРУКТОВЫХ ДЕРЕВЬЕВ 3581

REF.	€	 8 41 4299			
3581-BM	16,51	593808	6	Стойка увеличитель	3581
3581-BT	11,38	046601	6	Болты + гайка + шуруп	3581
3581-CH	16,51	593754	6	Контр-лезвие	3581
3581-H	15,97	057713	6	Лезвие	3581
3581-Y	11,75	593785	6	Наковальня из алюминия	3581
3581-TA	6,72	360974	6	Болт + шайба + гайка	3581
3581-TTC	5,68	611373	6	Поворотный болт+шайба	3581
3581-M	23,98	593822	6	Ручки	3581



3588-H



3588D-CH



3589-H



3589-CH



3588-M

▶ ЗАПАСНЫЕ ЧАСТИ ДЛЯ СЕКАТОРОВ УНИВЕРСАЛЬНЫХ ЛЕГКИХ

REF.	€				
3588-H	14,48	579970	6	Лезвие	3588D
3588D-CH	14,92	579994	6	Контр-лезвие с зубцами	3588D
3589-H	15,17	580013	6	Лезвие	3589
3589-CH	15,67	580037	6	Контр-лезвие	3589
3588-M40	19,35	580051	6	Ручки	3588D, 3589
3588-M50	19,35	580075	6	Ручки	3588D, 3589
3588-M60	19,35	580099	6	Ручки	3588D, 3589
3588-M75	19,35	594973	6	Ручки	3588D, 3589



3590-H



3590-M



3590-P



3590-C



3590-BT



3590-A



3590-CH

▶ ЗАПАСНЫЕ ЧАСТИ ДЛЯ СЕКАТОРОВ С ШЕСТАМИ 2590

REF.	€				
3590-H	15,69	633436	4	Лезвие	
3590-M	6,26	633450	4	Пружина	
3590-BT	11,49	633474	4	Болт + Гайка	
3590-C	9,41	633498	4	Трос	
3590-P	4,39	633511	4	Блок	
3590-A	8,16	633559	4	Хомут	
3590-CH	25,74	633573	4	Набор контр-лезвия	

PROLINE-КУСТОРЕЗЫ



3583-A



3583-T

▶ ЗАПАСНЫЕ ЧАСТИ ДЛЯ КУСТОРЕЗОВ 3584

REF.	€				
3583-A	2,06	124859	6	Набор амортизаторов	3584, 3582
3583-T	6,59	125092	6	Болт + гайка	3584, 3582

GARDEN LINE-ОДНОРУЧНЫЕ СЕКАТОРЫ



3401-H



3402-H



3403-H



3404-H



3403-B



3403-M



3612-H

▶ ЗАПАСНЫЕ ЧАСТИ ДЛЯ ОДНОРУЧНЫХ СЕКАТОРОВ

REF.	€				
3401-H	5,06	627688	6	Запасное лезвие	3401
3402-H	5,06	627701	6	Запасное лезвие	3402
3403-H	5,06	627800	6	Запасное лезвие	3403
3404-H	5,06	627824	6	Запасное лезвие	3404
3403-B	4,11	627848	6	Болт одноручный секатор	3401, 3402, 3403, 3404
3403-M	1,95	627862	6	Пружина одноручный секатор	3401, 3402, 3403, 3404
3612-H	5,86	084214	1	Запасное лезвие	3612

GARDEN LINE-СЕКАТОРЫ ДВУРУЧНЫЕ

▶ ЗАПАСНЫЕ ЧАСТИ ДЛЯ ДВУРУЧНЫХ СЕКАТОРОВ

REF.	€	 8 41 4299		
3440-HT	8,44	627909	6	Запасное лезвие 3440-50, 3440-75
3440-TEL-HT	8,44	627923	6	Запасное лезвие 3440-TEL
3441-HT	8,44	627947	6	Запасное лезвие 3441-50, 3441-75
3441-TEL-HT	8,44	627961	6	Запасное лезвие 3441-TEL
3440-B	5,86	627985	6	Болт двуручный секатор 3440-50, 3440-75, 3440-TEL, 3441-50, 3441-75, 3441-TEL, 3461R
3441-YT	5,86	628029	6	Наковальня запасная 3441-50, 3441-75, 3441-TEL
3442-HT	9,13	639056	6	Запасное лезвие 3442
3443-HT	9,13	639070	6	Запасное лезвие 3443
3443-YT	5,69	639117	6	Наковальня запасная 3443
3578-TELA	4,28	614152	6	Амортизатор 3440, 3441, 3442, 3443, 3461R, 3461C, 3461RTEL, 3461RMM

CLASSIC LINE - СЕКАТОРЫ ОДНОРУЧНЫЕ

▶ ЗАПАСНЫЕ ЧАСТИ ДЛЯ СЕКАТОРОВ КОВАННЫХ

REF.	€	 8 41 4299		
R3501-18	1,00	093506	24	Пружина 3501-18, 3502-19, 3503-19
R3501-20	1,05	093544	24	Пружина 3501-20, 3501-22
R3501-24	1,22	093582	24	Пружина 3501-24, 3501,26

СОПУТСТВУЮЩИЕ ТОВАРЫ

▶ НАПИЛЬНИК 3642

REF.	€	 8 41 4299		9
3642	10,67	091694	12	40

Для заточки любого инструмента. Карбидовольфрамовый брусок.

САДОВЫЕ НОЖОВКИ

НОЖОВКИ

- Произведенные из специальной стали Bellota
- Японская заточка зубцов с 3-х сторон для легкой и чистой резки.
- Двойная термическая обработка для достижения большей продуктивности: интегральная закалка лезвия и сверхпрочная закалка зубцов.
- 3 вида рукояток:
 - Деревянные рукоятки, покрытые лаком, легкие и приятные на ощупь.
 - Рукоятки из 2-х материалов, эргономичные с покрытием SOFT TOUCH для большего удобства при работе.
 - Рукоятки трубчатые из стали с винтом для соединения с шестом при работе на высоте.
- Есть чехол из стекловолокна, покрытый нейлоном для безопасного и удобного использования.

Применение:

- Для резки древесных растений: оливковых, фруктовых и цитрусовых деревьев и виноградников.
- Для резки декоративных растений и деревьев:
 - Модели с изогнутым полотном для работы на высоте.
 - Модели с прямым полотном для работы на уровне высоты пользователя.

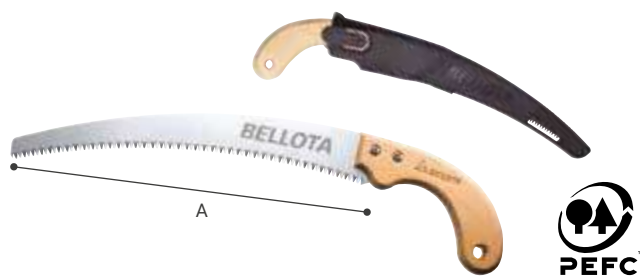

▶ НОЖОВКА ИЗОГНУТАЯ 4587

REF.	€	8 41 4299	g	A mm	B mm
4587-11	25,49	314038	6	231	280
H4587-11	17,09	940725	6	95	280
4587-13	26,43	314045	6	241	330
H4587-13	17,73	940688	6	105	330

Коническое полотно покрытое хромом для легкой и быстрой резки.
Изогнутое полотно. Прилагается защитный чехол.



▶ НОЖОВКА ИЗОГНУТАЯ С РУКОЯТКОЙ ИЗ 2-Х МАТЕРИАЛОВ 4588

REF.	€	8 41 4299	g	A mm	B mm
4588-13	26,95	499117	6	262	330
H4588-13	16,25	529654	6	110	330

Изогнутое полотно.



▶ НОЖОВКА ПРЯМАЯ 4589

REF.	€	8 41 4299	g	A mm	B mm
4589-9	28,20	037883	6	171	228
H4589-9	18,40	529678	6	60	228
4589-12	28,91	583342	6	200	304
H4589-12	18,86	622966	6	70	304

Коническое полотно покрытое хромом для легкой и быстрой резки.
Прямое полотно.



▶ НОЖОВКА ПРЯМАЯ С ТОНКИМИ ЗУБЦАМИ С РУКОЯТКОЙ ИЗ 2-Х МАТЕРИАЛОВ 4570

REF.	€	8 41 4299	g	A mm	B mm
4570-10	27,60	624601	6	190	240

Тонкие зубцы для работы по чистому покрытию.



▶ НОЖОВКА ИЗОГНУТАЯ С МЕТАЛЛИЧЕСКОЙ РУКОЯТКОЙ 4580

REF.	€			g	A mm	B mm
4580-13	44,12	538908	6	297	330	4

Полотно с закругленным концом для легкой резки веток на труднодоступной высоте. Изогнутое полотно.



▶ НОЖОВКА ИЗОГНУТАЯ С МЕТАЛЛИЧЕСКОЙ РУКОЯТКОЙ 4587

REF.	€			g	A mm	B mm
4587-13 MM	29,97	464092	6	262	330	4
H4588-13	16,25	529654	6	105	330	4

Изогнутое полотно.



▶ НОЖОВКА ИЗОГНУТАЯ С МЕТАЛЛИЧЕСКОЙ РУКОЯТКОЙ 3104

REF.	€			g	A mm	B mm
3014 HM	25,86	567205	4	370	378	4,8

Полотно с закругленным концом для легкой резки веток на труднодоступной высоте. Изогнутое полотно.



▶ НОЖОВКА ИЗОГНУТАЯ СКЛАДНАЯ С РУКОЯТКОЙ ИЗ 2-Х МАТЕРИАЛОВ 4586

REF.	€			g	A mm	B mm
4586-7C	30,34	498998	6	192	180	4
H4586-7C	19,76	529531	6	192	180	4

Изогнутое коническое полотно и зубцы пройденные импульсную закалку для легкой, быстрой резки. Изогнутое полотно.



▶ НОЖОВКА ПРЯМАЯ ДЛЯ ВЕТОК И КОРНЕЙ 3011

REF.	€			g	A mm	B mm
3011	18,89	089943	6	135	165	3,5

Коническое полотно покрытое хромом для легкой и быстрой резки. Полотно прямое.

ПОЛОТНА ДЛЯ ЛУЧКОВЫХ ПИЛ

- Произведенные из специальной стали Bellota.
- Зубцы пройденные высокочастотную индукционную закалку для большего срока службы.
- Одинаковая высота зубцов для увеличения производительности и устойчивости.
- Полотна для резки более жесткие и плотные. Резка более прямая, легкая и безопасная.

Применение:

- Для резки древесины и веток.
- Для обрезки и очистки древесных растений, в основном фруктовых деревьев и кустарников.

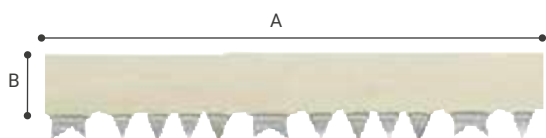

▶ ПОЛОТНО С ЗУБЦАМИ АМЕРИКАНСКОЕ 4535

REF.	€	8 41 4299	g	A mm	B mm	
4535-21	1,98	314397	12	46	533	20
4535-24	2,07	314403	12	56	610	20
4535-30	2,16	314410	12	71	762	20

Зубцы американские, для резки зеленых веток.

▶ ПОЛОТНО С ТОНКИМИ ЗУБЦАМИ УНИВЕРСАЛЬНОЕ 4538

REF.	€	8 41 4299	g	A mm	B mm	
4536-21	2,03	032703	12	46	533	20
4536-24	2,13	032741	12	56	610	20
4536-30	2,22	032789	12	71	762	20

Зубцы тонкие американские, для чистой резки зеленых веток.



▶ ПОЛОТНО С ЗУБЦАМИ УНИВЕРСАЛЬНОЕ 4537

REF.	€	8 41 4299	g	A mm	B mm	
4537-21	1,98	314427	12	46	533	20
4537-24	2,07	314434	12	56	610	20
4537-30	2,22	314441	12	71	762	20

Универсальные зубцы для обрезки сухого дерева.



▶ ПОЛОТНО С ТОНКИМИ ЗУБЦАМИ УНИВЕРСАЛЬНОЕ 4538

REF.	€	8 41 4299	g	A mm	B mm	
4538-21	2,03	439793	12	46	533	20
4538-24	2,13	439830	12	56	610	20

Универсальные тонкие зубцы для чистой резки сухого дерева.

ЛУЧКОВЫЕ ПИЛЫ

- Дуга со специальной системой крепления BELLOTA: закрепление быстрое, надежное и удобное.
- Резка прямая и легкая, полотно сохраняет нужное положение и не гнется в процессе резки.
- Зубцы пройдены высокочастотную индукционную закалку для длительного срока службы.
- Одинаковая высота зубцов для высокой устойчивости и производительности.

Применение:

- Для резки древесины и веток.
- Для обрезки и чистки древесных растений в особенности фруктовых, а также кустарников.
- Для опалубочных работ.

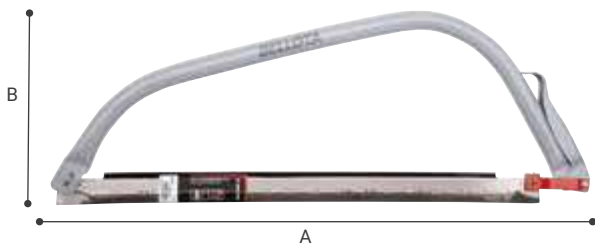

▶ ЛУЧКОВАЯ ПИЛА С ТОНКИМИ ЗУБЦАМИ АМЕРИКАНСКАЯ 4534

REF.	€	8 41 4299	g	A mm	B mm
4534-21	7,00	084153	12	600	209
4534-24	7,54	084177	12	730	239
4534-30	8,08	084191	12	850	249

Зубцы тонкие американские, для чистой резки зеленых веток.

▶ ЛУЧКОВАЯ ПИЛА С ЗУБЦАМИ УНИВЕРСАЛЬНАЯ 4539

REF.	€	8 41 4299	g	A mm	B mm
4539-21	7,00	314458	12	600	209
4539-24	7,54	314465	12	730	239
4539-30	8,08	314472	12	850	249

Зубцы универсальные, для резки сухих деревьев.



▶ ЛУЧКОВАЯ ПИЛА С ЗУБЦАМИ АМЕРИКАНСКАЯ 4540

REF.	€	8 41 4299	g	A mm	B mm
4540-21	7,00	314489	12	600	209
4540-24	7,54	314496	12	730	239
4540-30	8,08	314502	12	850	249

Зубцы американские, для резки зеленых веток.

ДУГА ДЛЯ КАЖДОГО РАЗМЕРА

Для размера 21



Для размера 24



Для размера 30



ДЛИННОМЕРНЫЙ СЕКАТОР НА ШЕСТЕ

- Произведенные из специальной стали Bellota.
- Японская заточка зубцов с трех сторон для большей легкости и чистой резки.
- Двойная термическая обработка для достижения большей производительности: интегральная закалка лезвия и сверхпрочная закалка зубцов.
- 8 степеней защиты посредством замков: стабильная фиксация без зазоров.

Применение:

- Для резки древесных растений и декоративных растений и деревьев.
- Для резки на высоте.



▶ ДЛИННОМЕРНЫЙ СЕКАТОР НА ШЕСТЕ PROLINE P4580

REF.	€	8 41 4299	g	A mm	B mm
P4580-13	66,80	582734	3	1.265	2.200-3.210

Выдвижная ручка с 2,2 до 3,2 м. Изогнутая ножовка с закругленным концом, которая облегчает резку веток на труднодоступной высоте.



▶ ДЛИННОМЕРНЫЙ СЕКАТОР НА ШЕСТЕ PROLINE P4587

REF.	€	8 41 4299	g	A mm	B mm
P4587-13	53,42	582758	3	1.275	2.250-3.260

Выдвижная ручка с 2,2 до 3,2 м. Изогнутая ножовка.



▶ ДЛИННОМЕРНЫЙ СЕКАТОР НА ШЕСТЕ GARDEN LINE 3014

REF.	€	8 41 4299	g	A mm	B mm
3014	51,16	563306	6	1.080	2.090-3.470

Ножовка с зубцами японской заточки для легкой и чистой резки. Полотно с закругленным концом для резки веток в труднодоступных местах. Имеется нож для обрезки с внутренней стороны полотна. Выдвижная ручка 1,6-3 м с возможностью установки любой промежуточной длины простым поворотом ручки.

ЗАПАСНЫЕ ЧАСТИ



3631 M



3631 H



H4588-13

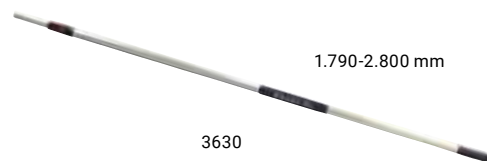

3630

REF.	€	8 41 4299	g		
3631 M	9,75	124965	1	20	Пружина шест 3631
3631 H	11,58	124880	1	40	Полотно ножовка 3631
H4588-13	16,25	529654	6	110	Полотно ножовка P4587-13
3630	24,87	582772	3	980	Ручка увеличивающаяся P4580-13 / P4587-13 / 3590 / 3590S

ТОПОРЫ

1

▶ Работа по дереву больше не вызовет проблем:

Лезвие предназначено для достижения хорошего среза. Ни одно бревно не устоит перед Вашим топором.

2

▶ Чрезмерные усилия больше не понадобятся Вам:

Благодаря геометрическим характеристикам лезвия, топор входит в дерево легче, чем Вы могли бы представить, и не застревает в нем.

3

▶ Не скользит:

Ручка из бука разработана для Вашего удобства и обеспечивает идеальный захват. Благодаря этому уменьшается необходимое усилие, увеличивается мощность и не возникает скольжение.

ХАРАКТЕРИСТИКИ

- Лезвие разработано специально для того, чтобы гарантировать хорошее внедрение в ветку
- Произведено путемковки из единого куска стали. Не изнашивается и может прослужить Вам всю жизнь. Подвержено термической обработке.
- Буковая ручка покрытая лаком, легкая, приятная при использовании, пройденная сертификацию PEFC.
- Мы трудимся для того, чтобы Ваша работа была удобной и безопасной. Для этого мы разработали эргономичную рукоятку с новой системой крепления с клином, которая гарантирует безопасность, помогает направить удар и обеспечивает уверенный захват. Запатентованный клин: 100% надежный.

ПРИМЕНЕНИЕ

- Для обрезки малых, средних, больших веток.
- Для рубки.
- Для подготовки дров.
- Для выполнения прореживания.

ОСТРОЕ ЛЕЗВИЕ
ДЛЯ ИДЕАЛЬНОГО
СРЕЗА.

НЕЛОМАЕМЫЙ:
КОВАННАЯ ГОЛОВА, ПРОИЗВЕДЕННАЯ
ИЗ ЕДИНОГО КУСКА.

ВАШ ЛУЧШИЙ ПОМОЩНИК,
БУКОВОЕ ДЕРЕВО
СЕРТИФИЦИРОВАННОЕ PEFC.

ЧТО ВЫ ХОТИТЕ СДЕЛАТЬ?

Наши топоры разработаны для облегчения Вашей работы. Приобретите топор и наслаждайтесь работой с ним, рубка не представит проблем для Вас, используйте топор для следующих видов работ:

- Обрезка веток
- Рубка бревен
- Подготовка дров
- Вырубка
- Очистка деревьев
- Обрезка сучьев



	8130-300 N	8130-400 N	8130-500 N	8130-600 N	8130-700 N	8130-800 N	8130-1000 N	8130-1200 N	8130-1500 N	8130-2000 N	54603
Для мелких веток	▲▲▲▲	▲▲▲▲	▲▲▲▲	▲▲	▲						
Для средних веток		▲	▲▲	▲▲▲▲	▲▲▲▲	▲▲▲▲	▲				
Для больших веток					▲	▲▲	▲▲▲▲	▲▲▲▲			
Для рубки							▲▲▲▲	▲▲▲▲	▲▲	▲	
Для выполнения прореживания				▲▲	▲▲▲▲	▲▲▲▲	▲				
Для колки дров							▲	▲	▲▲	▲▲	▲▲▲▲

► УНИВЕРСАЛЬНЫЙ ПРОТЕКТОР Безопасность начинается с предотвращения.

Безопасность для Вас при хранении топора, а также защита лезвия и сохранение его в идеальном состоянии в течение всего времени.

Безопасность при продаже, лезвие придет в хорошем состоянии, а также Вы избежите нежелательных порезов.



ТОПОРЫ

ТОПОРЫ ДЛЯ ДРОВ



► ТОПОР БИСКАЙСКИЙ 8130N

REF.	€	8 41 4299	g	A mm	B mm	M
8130-300 N	17,74	644067	6 300	380	80	M 8130-300 N
8130-400 N	19,53	644081	6 400	380	95	M 8130-300 N
8130-500 N	21,45	644029	6 500	400	95	M 8130-500 N
8130-600 N	22,92	644104	6 600	400	100	M 8130-600 N
8130-700 N	25,04	644142	6 700	450	105	M 8130-700 N
8130-800 N	26,70	644180	6 800	450	110	M 8130-700 N
8130-1000 N	30,13	644043	6 1.000	600	120	M 8130-1000
8130-1200 N	31,92	644203	6 1.200	700	130	M 8130-1200
8130-1500 N	35,93	644241	6 1.500	800	140	M 8130-1500
8130-2000 N	42,28	644289	6 2.000	800	155	M 8130-2000

Эргономичная рукоятка. Отличная передача усилия. Соединение клином из стекловолокна, запатентовано. Сертификация дерева PEFC.



► ТОПОР ДЛЯ ОБРЕЗКИ 8131

REF.	€	8 41 4299	g	A mm	B mm	M
8131-300	31,34	835762	6 300	480	65	M 8131-300 M 5938 SB
8131-300 SM	23,30	835793	24 300		65	M 8131-300 M 5938 SB

Для чистки и обрезки citrusовых деревьев.



► УНИВЕРСАЛЬНЫЙ ПРОТЕКТОР ДЛЯ ТОПОРОВ 8130

REF.	€	8 41 4299	g	A mm	B mm	Применение
P8130-1	3,18	661965	6 13	110	57	8130N-300/ 400/500/3480
P8130-2	3,99	661996	6 29	141	65	8130N-600/ 700/800/1000
P8130-3	4,80	662023	6 61	181	82	8130N-1200/ 1500/2000

NEW

ТАБЛИЦА С РАЗМЕРАМИ ТОПОРА ДЛЯ ПОДБОРА ПОДХОДЯЩЕГО ПРОТЕКТОРА

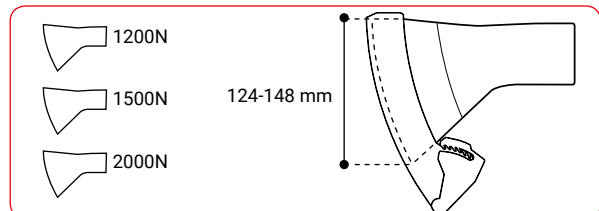
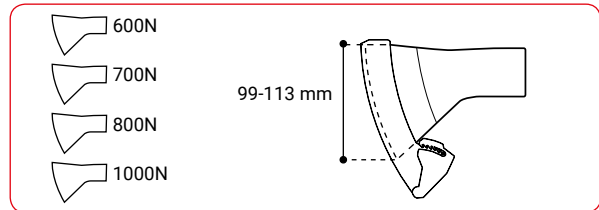
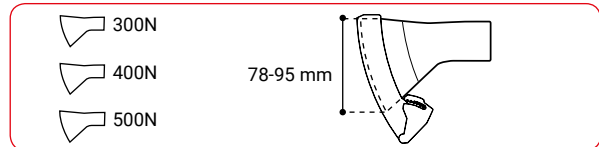

Разработана специально под топора модели Бискайский и подходит под подобную геометрию.

ТОПОРЫ ДЛЯ ОБРЕЗКИ

- Голова топора кованая с противоскользящим покрытием, с вырезом, который позволяет легко извлекать гвозди.
- Рукоятка встроенная в голову топора для идеального соединения. Рукоятка полая, легкая, из стекловолокна.

Применение:

- Для рубки дров и дерева, очистки деревьев и обрезки.



▶ ТОПОР GARDEN LINE 3480

REF.	€	8 41 4299	g	A mm	B mm
3480	51,72	637526	3	785	378

КУВАЛДЫ-КОЛУНЫ

- Произведенные из специальной стали Bellota.
- Кованые из единого куска стали, неломаемые.
- Термическая обработка 3+ для достижения максимального срока службы инструмента: не ломается, не деформируется, не изнашивается.
- Идеальное соединение головы с рукояткой гарантирует безопасность пользователю.
- Специальный дизайн острия обеспечивает идеальное проникновение в дерево.
- Тип покраски и лака разработаны для защиты инструмента от коррозии.
- 2 вида рукояток:
 - Деревянные рукоятки из бука, легкие и приятные на ощупь. Сертификация PEFC.
 - Рукоятки из углеводородного волокна, неломаемые. Эргономичный дизайн, с покрытием SOFT TOUCH для максимального удобства во время работы.

Клинки:

- для рубки и колки дерева, используются как кувалда или как кувалда-колун.



▶ КУВАЛДА-КОЛУН 5460

REF.	€	8 41 4299	g	A mm	B mm	M
5460-3	55,19	124002	6	3.000	210	M 5460-3

Для подготовки дров.

▶ КУВАЛДА-КОЛУН С РУКОЯТКОЙ ИЗ УГЛЕВОДОРОДНОГО ВОЛОКНА 5460

REF.	€	8 41 4299	g	A mm	B mm	M
5460-3 CF	62,69	625257	6	3.000	210	M5200-6 CF

Для подготовки дров.



▶ КЛИНОК 5461

REF.	€	8 41 4299	g	A mm	B mm
5461-1	19,56	124101	6	1.000	187
5461-1,5	24,55	124200	6	1.500	210
5461-2	29,53	124309	6	2.000	233
5461-2,5	33,14	124408	6	2.500	255
5461-3	37,64	124507	6	3.000	267

КОСЫ



- Произведенные из специальной стали Bellota.
- Закаленная предварительно сжатая сталь для идеального среза.
- Специальное режущее лезвие гарантирующее одинаковую толщину на протяжении всего инструмента.
- Протектор лезвия для большей безопасности.

Применение:

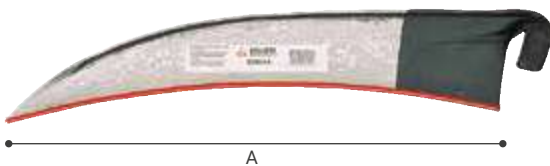
- Для косыбы. Предназначенные для косыбы на небольших и трудных участках.





▶ КОСА 2503

REF.	€			g	A mm	M
2503-20	64,42	116700	6	600	578	M 2503 R
2503-22	66,23	116809	6	625	610	M 2503 R
2503-24	70,77	116908	6	650	660	M 2503 R
2503-26	75,15	117004	6	800	707	M 2503 R





▶ КОСА 2506

REF.	€			g	A mm	M
2506-20	69,16	117707	6	700	510	M 2503 R
2506-22	72,29	117806	6	750	560	M 2503 R





▶ КОСА 2509

REF.	€			g	A mm	M
2509-22	64,24	118308	6	500	510	M 2503 R
2509-24	66,82	118407	6	540	560	M 2503 R
2509-26	69,92	118506	6	560	610	M 2503 R
2509-28	73,89	118605	6	600	660	M 2503 R



▶ РУКОЯТКА МЕТАЛЛИЧЕСКАЯ КОСЫ

REF.	€			L mm	Применение
M 2503 R	16,43	541830	6	1.365	2503 / 2506 / 2509
A 2503 (хомут)	6,08	994827	6		2531 / 2532 / 2533

Рукоятка для косы и хомут для рукоятки. Эргономичность и прочность.

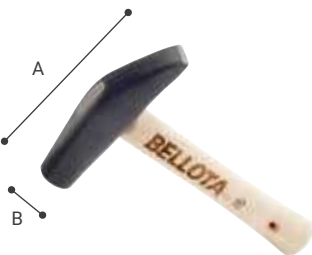

▶ МОЛОТОК ДЛЯ ОТБИВКИ КОС 1071

REF.	€			g	A mm	B mm
1071	30,24	116205	6	665	130	25

Для заточки и отбивания косы, вместе с наковальней гарантирует хорошую заточку косы.

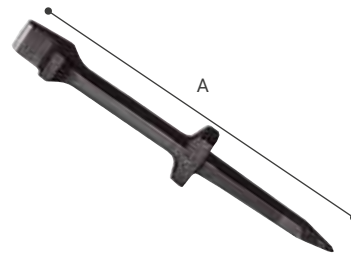

▶ НАКОВАЛЬНЯ ДЛЯ ОТБИВКИ КОС 1051

REF.	€			g	A mm
1051	53,41	115703	12	1.575	400

Для заточки и отбивания косы, вместе с молотком гарантирует хорошую заточку косы.

СЕРПЫ

- Произведенные из специальной стали Bellota.
- Ламинированные лезвия, конические для длительного срока службы и легкости при резке.
- 2 модели лезвия:
 - Лезвие с зубцами с одной стороны и отшлифованное с другой стороны, закаленное интегрально.
 - Тонкое лезвие отшлифованное с двух сторон и закаленное интегрально.
- Протектор лезвия для большей безопасности.
- Рукоятка деревянная, легкая и покрытая лаком

Применение:

- Для косьбы одной рукой на небольших и трудных участках. Для скашивания травы и сорняков.

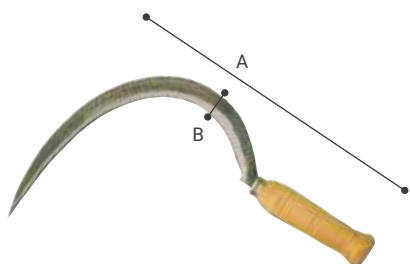

▶ СЕРП ЗУБЧАТЫЙ 2550

REF.	€	8 41 4299	g	A mm	B mm
2550-000 N	9,52	159899	6	220	350
2550-00 N	9,70	159905	6	244	360
2550-0 N	10,22	159912	6	250	370
2550-1 N	10,56	159929	6	239	380
2550-2 N	10,82	159936	6	257	390



▶ СЕРП ЗУБЧАТЫЙ 2551

REF.	€	8 41 4299	g	A mm	B mm
2551	10,63	158588	6	210	470



▶ СЕРП ЗУБЧАТЫЙ 2552

REF.	€	8 41 4299	g	A mm	B mm
2552	10,94	158595	6	210	415



▶ СЕРП ЛЕЗВИЕ 2560

REF.	€	8 41 4299	g	A mm	B mm
2560-0	18,78	158601	6	260	400
2560-1	18,93	158618	6	280	445
2560-2	19,86	158625	6	320	480
2560-3	21,47	159943	6	370	510



▶ СЕРП ЛЕЗВИЕ 2561

REF.	€	8 41 4299	g	A mm	B mm
2561	23,39	158632	6	500	515



▶ СЕРП ЛЕЗВИЕ 2562

REF.	€	8 41 4299	g	A mm	B mm
2562	17,59	158649	6	240	440



▶ СЕРП ЛЕЗВИЕ 2563

REF.	€	8 41 4299	g	A mm	B mm
2563	21,40	158656	6	235	440

САДОВЫЙ СЕКАЧ

- Произведенные из специальной стали Bellota.
- Термическая обработка 3+ для продления срока службы инструмента: не ломается, не деформируется, не изнашивается.
- Точная заточка для резки чистой и однородной.

Применение:

- Для обрезки сорняков.
- Для глубокой обрезки и очистки веток.
- для чистки пальм.

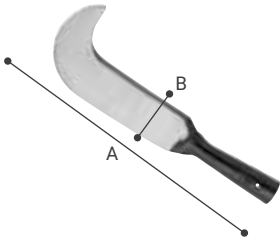

▶ САДОВЫЙ СЕКАЧ 1111

REF.	€	8 41 4299	g	A mm	B mm	M
1111-A	56,02	116403	12	850	400	70 M901LR120

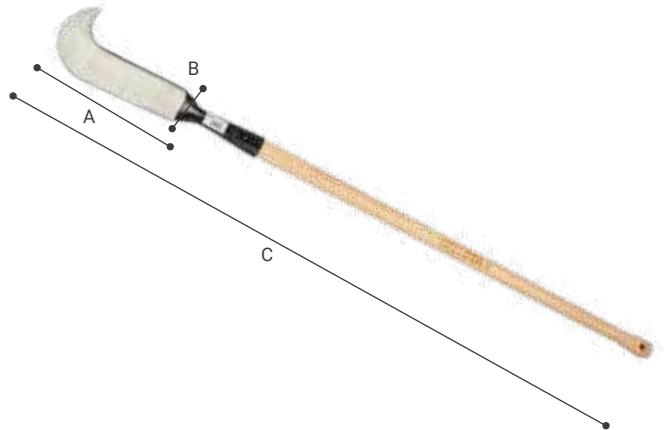

▶ САДОВЫЙ СЕКАЧ С РУКОЯТКОЙ 1111

REF.	€	8 41 4299	g	A mm	B mm	C mm	M
1111-A CM	65,69	652024	2	870	400	70 1.475	M901LR120



▶ САДОВЫЙ СЕКАЧ 1116

REF.	€	8 41 4299	g	A mm	B mm	M
1116	74,45	116502	12	825	360	60 M901LR120



▶ САДОВЫЙ СЕКАЧ С РУКОЯТКОЙ 1116

REF.	€	8 41 4299	g	A mm	B mm	C mm	M
1116 CM	84,12	652048	2	870	360	70 1.475	M901LR120



▶ САДОВЫЙ СЕКАЧ 1118

REF.	€	8 41 4299	g	A mm	B mm	M
1118-A	41,63	116601	12	800	300	140 M901LR120



▶ САДОВЫЙ СЕКАЧ С РУКОЯТКОЙ 1118

REF.	€	8 41 4299	g	A mm	B mm	C mm	M
1118-A CM	53,12	652062	2	800	300	140 1.375	M901LR120

НАПИЛЬНИКИ ДЛЯ СЕЛЬСКОГО ХОЗЯЙСТВА

- Произведенные из специальной стали Bellota.
- Кованые из единого куска стали, неломаемые.
- Термическая обработка 3+ для продления срока службы инструмента: не ломается, не деформируется, не изнашивается.
- Уровень твердости рассчитан для каждого напильника в зависимости от реализуемой работы для достижения максимальной прочности.
- Вид насечки в зависимости от типа шлифования однородный на всем инструменте для достижения лучшего результата.
- Возможность установки рукоятки из 2-х материалов, эргономичной, с покрытием SOFT TOUCH для максимального удобства во время работы.

НАПИЛЬНИКИ ЗАОСТРЕННЫЕ

- Для натачивания мачете, тяпки, пилы и всех видов сельскохозяйственных инструментов.



▶ НАПИЛЬНИК СВЕРХТОНКИЙ ДЛЯ ПИЛЫ 4040

REF.	€	8 41 4299	g	A mm	B mm	M
4040-5	6,43	431605	12	19	125	3,5-6,1 4089-1 / 4090-2 / 4093-B5
4040-6	6,75	431803	12	27	150	4-6,9 4089-2 / 4090-3 / 4093-B4

Напильник треугольный.



▶ НАПИЛЬНИК СВЕРХТОНКИЙ ДЛЯ ПИЛЫ 4041

REF.	€	8 41 4299	g	A mm	B mm	M
4041-4	5,12	432305	12	12	100	3,1-5,5 4089-1 / 4090-1 / 4093-B5
4041-5	5,22	432701	12	26	125	4-7 4089-2 / 4090-2 / 4093-B5
4041-6	5,66	432909	12	48	150	5,1-9,1 4089-2 / 4090-3 / 4093-B3
4041-7	6,24	433104	12	66	175	5,9-10,4 4089-3 / 4090-4 / 4093-B3
4041-8	7,74	433302	12	103	200	6,7-12, 4089-3 / 4090-4 / 4093-B2

Напильник треугольный.



▶ НАПИЛЬНИК НОРМАЛЬНЫЙ ДЛЯ ПИЛЫ 4042

REF.	€	8 41 4299	g	A mm	B mm	M
4042-3 V	4,69	433609	12	11	75	3,5-6,1 4089-1 / 4090-1 / 4093-B5
4042-4 V	4,74	434002	12	23	100	5,5-7,9 4089-2 / 4090-1 / 4093-B4
4042-5 V	5,33	434606	12	50	125	6,5-10,4 4089-3 / 4090-2 / 4093-B3
4042-6 V	6,26	435009	12	77	150	9-11,3 4089-3 / 4090-3 / 4093-B3
4042-7 V	7,30	435405	12	114	175	9-13,1 4089-3 / 4090-4 / 4093-B3
4042-8 V	8,11	435801	12	158	200	10-15 4089-4 / 4090-4 / 4093-B2
4042-9 V	9,52	436204	12	222	225	10-16,5 4089-4 / 4090-5 / 4093-B2
4042-10 V	10,68	436501	12	291	250	11-17,3 4089-7 / 4090-5 / 4093-B1

Напильник треугольный.



▶ НАПИЛЬНИК НОРМАЛЬНЫЙ ДЛЯ ПИЛЫ С РУКОЯТКОЙ ИЗ 2-Х МАТЕРИАЛОВ 4042

REF.	€	8 41 4299	g	A mm	B mm	M
4042-3 V MB	6,27	136944	6	40	75	3,5-6,1 4093-B5
4042-4 V MB	6,09	137262	6	60	100	5,5-7,9 4093-B4
4042-5 V MB	7,14	137019	6	87	125	6,5-10,4 4093-B3
4042-6 V MB	7,68	130973	6	113	150	9-11,3 4093-B3
4042-7 V MB	8,94	136692	6	173	175	9-13,1 4093-B3
4042-8 V MB	9,90	136760	6	220	200	10-15 4093-B2

Напильник треугольный.



▶ НАПИЛЬНИК ДЛЯ ПИЛЫ С РУКОЯТКОЙ ИЗ 2-Х МАТЕРИАЛОВ 4045

REF.	€	8 41 4299	g	A mm	B mm	M
4045-6 1CR MB	11,70	137330	6	90	150	16 4093-B5
4045-8 1CR MB	13,66	137392	6	167	200	19 4093-B4

Напильник для пилы.



▶ НАПИЛЬНИК КРУГЛЫЙ ДЛЯ МОТОПИЛЫ 4050

REF.	€	8 41 4299	g	A mm	B mm	M
4050-8x3,2	1,25	673715	12	28	200	3,2 M4093-B4
4050-8x3,6	1,25	673975	12	28	200	3,6 M4093-B4
4050-8x4,0	1,25	442601	12	28	200	3,98 M4093-B4
4050-8x4,5	1,25	469363	12	31	200	4,5 M4093-B4
4050-8x4,8	1,25	442502	12	33	200	4,76 M4093-B4
4050-8x5,5	1,25	442700	12	36	200	5,55 M4093-B4

Напильник круглый.



▶ НАПИЛЬНИК КРУГЛЫЙ ДЛЯ МОТОПИЛЫ 4050

REF.	€	8 41 4299	g	A mm	B mm	M
4050-8x4,0 BS	2,80	612059	6	28	200	3,98 M4093-B4
4050-8x4,5 BS	2,80	612073	6	31	200	4,5 M4093-B4
4050-8x4,8 BS	2,80	612097	6	33	200	4,76 M4093-B4
4050-8x5,5 BS	2,80	612110	6	36	200	5,55 M4093-B4

BS: в упаковке с 2-ми напильниками. Напильник круглый.



▶ НАПИЛЬНИК ТРЕУГОЛЬНЫЙ ДЛЯ МАЧЕТЕ 4081

REF.	€	8 41 4299	g	A mm	B mm	M
4081-5	4,57	466607	12	60	125	6,5-10,6 4089-3 / 4090-2 / 4093-B3
4081-6	5,16	466706	12	77	150	9-11,5 4089-4 / 4090-3 / 4093-B3
4081-7	6,21	466805	12	115	175	9-13,3 4089-4 / 4090-4 / 4093-B3
4081-8	7,56	466904	12	160	200	10-15,2 4089-4 / 4090-4 / 4093-B2
4081-10	9,95	469233	12	260	250	11-17 4089-7 / 4090-5 / 4093-B1

Напильник треугольный.

НАПИЛЬНИК

1

▶ Инструменты, которые не подведут:

Изготовлены из особого сплава Bellota, чтобы справиться с любой задачей.

2

▶ Максимальная точность:

Разработаны для максимально комфортной подготовки копыта и получения идеально ровной поверхности.

3

▶ Высокая эффективность:

Насечка и заточка для устранения максимального количества материала в кратчайший срок.

ХАРАКТЕРИСТИКИ

- Насечка рапил Bellota подготавливает копыто быстро и легко, с максимальной тонкостью и аккуратностью.
- С помощью насечки в виде зубов выполняется соскабливание и максимальное удаление материала с минимальным усилием без затупления. В результате работы рапилем достигается идеально гладкая поверхность.
- Заточен с обеих сторон для быстрого результата.

ПРИМЕНЕНИЕ

- Больно лошадям и пони.

РАВНОМЕРНАЯ ГЕОМЕТРИЯ
ЗУБЦОВ.

ТЕΧΝΟΛΟΓΙΑ ΑΠΟΚΛΕΙΣΤΙΚΗΣ
ΑΚΟΝΙΣΜΑΤΟΣ BELLOTA.

СПЕЦИАЛЬНЫЙ СПЛАВ
ЖЕЛЕЗА С ХРОМОМ BELLOTA.

ИНТЕГРАЛЬНАЯ
ТЕРМИЧЕСКАЯ ОБРАБОТКА.

РАШПИЛЬ ДЛЯ ПОДКОВКИ ЛОШАДЕЙ

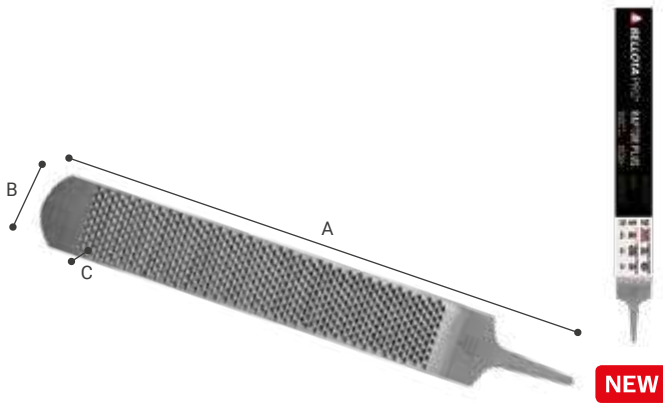

NEW

▶ РАШПИЛЬ 4140 RAPTOR PLUS

REF.	€			g	A mm	B mm	C mm
41401418RAF	28,43	7500372015204	6	828	430	57	5

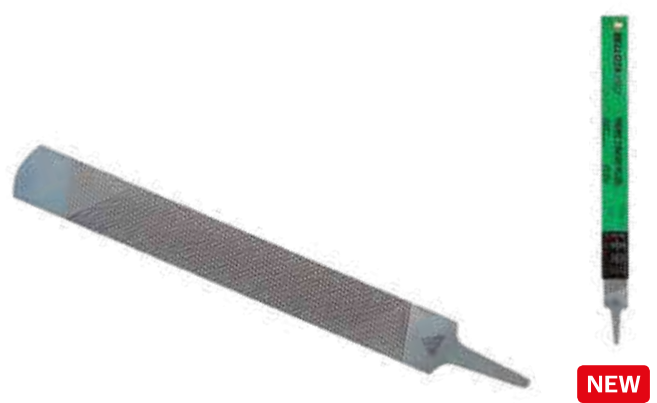

NEW

▶ РАШПИЛЬ 4139 PRIME FINISH PLUS

REF.	€			g	A mm	B mm	C mm
41391417RAF	21,08	7500372015174	6	620	430	45	5

* По запросу.



NEW

▶ РАШПИЛЬ 4137 PRIME LEVEL

REF.	€			g	A mm	B mm	C mm
41371415RAF	25,05	7500372015112	6	653	430	50	4,5

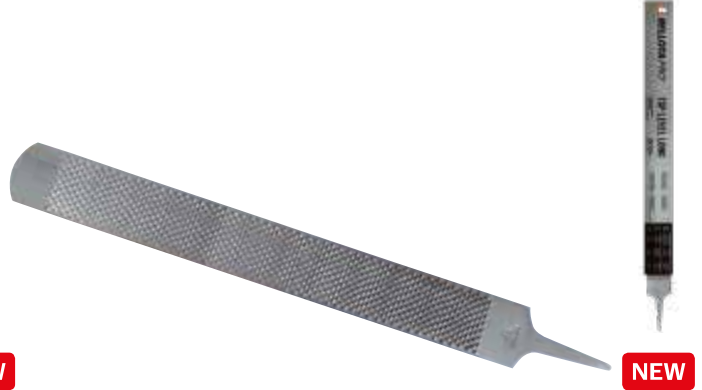

NEW

▶ РАШПИЛЬ 4138 TOP LEVEL LONG

REF.	€			g	A mm	B mm	C mm
41381716RAF	25,05	7500372015143	6	780	457	50	4,5



▶ РАШПИЛЬ TOP LEVEL

REF.	€			g	A mm	B mm	C mm
413614RAF	25,05	7500372014511	6	653	430	50	4,5



▶ РАШПИЛЬ 4132 CLASSIC

REF.	€			g	A mm	B mm	C mm	M
4132148RAF	23,56	7500372009340	6	622	430	45	5	4090-7/4090-7NG

Acabado fino. Lima plana. Cuatro caras.



▶ РАШПИЛЬ 4132 TOP SHARP

REF.	€	8 41 4299	g	A mm	B mm	C mm	M
4132147RAF	23,56	7500372009319	6	622	430	45	5 4090-7/4090-7NG

Плоский. Быстрая обработка. 4 стороны.



▶ РАШПИЛЬ ДВУРУЧНЫЙ 4133

REF.	€	8 41 4299	g	A mm	B mm	C mm
41331411RAF	25,94	7500372009364	6	593	355	45 5
41331611RAF	28,42	7500372010902	6	678	406	45 5

Плоский. 4 стороны.



▶ РАШПИЛЬ 4131 RAZOR PLUS

REF.	€	8 41 4299	g	A mm	B mm	C mm	M
4131142RAFP	25,74	7500372009999	6	622	430	45	5 4090-7/4090-7NG



▶ РАШПИЛЬ MINI с РУКОЯТКОЙ

REF.	€	8 41 4299	g	A mm	B mm	C mm
413208RAFMB	20,57	7500372010414	4	415	330	45 5



▶ РАШПИЛЬ BIG RAPTOR PLUS

REF.	€	8 41 4299	g	A mm	B mm	C mm
RFA411PA	28,60	7500372015990	6	1.013	507	57 5

NEW

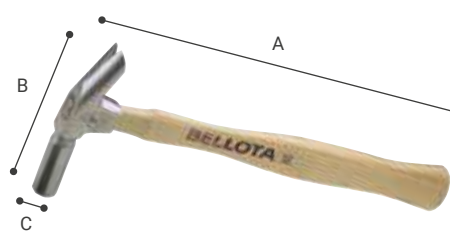

▶ МОЛОТОК ДЛЯ ПОДКОВКИ ЛОШАДЕЙ 8027

REF.	€	8 41 4299	g	A mm	B mm	C mm
8027	32,67	144604	6	170	305	111 15,5
8027 SM	20,65	144703	12	170	32	111 15,5



▶ РУКОЯТКА РАШПИЛЬ 4090

REF.	€	8 41 4299	L mm	Destino
4090-7	4,80	184341	24	100 Лίμες



▶ РУКОЯТКА РАШПИЛЬ 4090-7NG

REF.	€	8 41 4299	L mm	Destino
4090-7NG	4,80	184426	24	100 Лίμες

NEW

АКСЕССУАРЫ ДЛЯ СЕЛЬСКОГО ХОЗЯЙСТВА

ПЕРЧАТКИ

- Инновационный материал и удобный дизайн, подходящий для любых видов работ.
- Различный текстиль для оптимальной защиты рук без потери чувствительности.

Применение:

- Для выполнения основных задач по уходу за садом: пересадка растений, обрезка, уход, полив, фумигация.



▶ ПЕРЧАТКИ CONFORT 75101

REF.	€	8 41 4299	g	MBox
75101-7/S	5,35	534344	10 50	120
75101-8/M	5,35	533989	10 50	120
75101-9/L	5,35	534009	10 50	120

Нейлон 100%. Нитриловое покрытие в области ладони. Эластичные манжеты. Для работ по пересадке растений и по уходу за садом.



▶ ПЕРЧАТКИ GRIP 75102

REF.	€	8 41 4299	g	MBox
75102-8/M	5,58	534023	10 65	120
75102-9/L	5,43	534047	10 65	120
75102-10/XL	5,43	534061	10 65	120

Нейлон 100%. Шершавое покрытие из латекса в области ладони. Эластичные манжеты. Для работ по пересадке растений и по уходу за садом.



▶ ПЕРЧАТКИ HYDRO 75103

REF.	€	8 41 4299	g	MBox
75103-8/M	4,32	534085	10 75	100

Нитриловые зеленые. Внутренняя поверхность имеет флоковое покрытие. Длина 33 см. Для пересадки растений и различных садовых работ во влажной среде.



▶ ПЕРЧАТКИ УНИВЕРСАЛЬНЫЕ 75104

REF.	€	8 41 4299	g	MBox
75104-7/S	5,58	534122	10 80	120
75104-8/M	5,58	534146	10 80	120
75104-9/L	5,43	534160	10 80	120
75104-10/XL	5,43	534184	10 80	120

Из козьей кожи, серые, толщина 0,7-0,9 мм. Тыльная часть из хлопка, большой палец в форме крыла. Эластичные манжеты. Для работ по уходу.



▶ ПЕРЧАТКИ 4X4 75105

REF.	€	8 41 4299	g	MBox
75105-8/M	6,49	534207	10 120	120
75105-9/L	6,49	534221	10 120	120
75105-10/XL	6,31	534245	10 120	120

Серая лицевая коровья кожа. Обратная сторона из серой замши. Для обрезки деревьев. Для работы в жестких условиях



▶ ПЕРЧАТКИ PROTЕСТ 75106

REF.	€	8 41 4299	g	MBox
75106-8/M	9,01	534269	10 135	60
75106-9/L	9,01	534283	10 135	60
75106-10/XL	9,01	534306	10 155	60

Из козьей кожи, серые. Тыльная сторона из хлопка. Удлиненные рукава из зеленой парусины, затягивающиеся в верхней части. Для обрезки деревьев, кустарников и колючих растений.

СМАЗКА

- Оптимальный состав для улучшения производительности машин.

Применение:

- Для смазывания всех видов деталей.



▶ СМАЗКА ДЛЯ ЦЕПЕЙ МОТОПИЛЫ 3660

REF.	€	8 41 4299	g
3660	8,91	299397	20 938

Для смазки цепей с резцами в механических пилах и бензопилах.



▶ СИНТЕТИЧЕСКАЯ СМАЗКА ДЛЯ 2-Х ТАКТНЫХ ДВИГАТЕЛЕЙ 3661-2Т

REF.	€	8 41 4299	g
3661-2Т	11,89	299519	20 942

Особо рекомендовано для 2-тактных двигателей с охлаждением воздухом или водой Мотоцикл, Мотоблоки, Мопеды, Бензопилы, Стрижка газона...



▶ СИНТЕТИЧЕСКАЯ СМАЗКА ДЛЯ 2-Х ТАКТНЫХ ДВИГАТЕЛЕЙ 3661-4Т

REF.	€	8 41 4299	g
3661-4Т	12,15	299595	20 942

Для 4-тактных двигателей всех типов.



▶ МНОГОФУНКЦИОНАЛЬНАЯ СМАЗКА 6660

REF.	€	8 41 4299	ml
6660	6,32	299458	24 270

Ослабление, смазка и защита.



▶ СМАЗКА ОБЛЕГЧАЮЩАЯ 6661

REF.	€	8 41 4299	ml
6661	7,15	299762	24 270

Разблокировать и ослабить все винты, гайки, болты, шпильки, резьбовые соединения и т.п. Освободить захваченные механизмы. Снять проржавевшие и подвергнувшиеся коррозии детали и аксессуары.



▶ СМАЗКА ЖИРНАЯ БЕЛАЯ ЛИТIEВАЯ 6662

REF.	€	8 41 4299	ml
6662	10,06	299854	12 400

для обеспечения смазки механизмов, работающих при температурах от - 55 до 150 °С без потери необходимых свойств. Смазочная пленка предотвращает прямой контакт металла с металлом нуждающихся в смазке поверхностей, несмотря на сильные различия в условиях, в которых осуществляются работы.

ЛИТIEВАЯ СМАЗКА



▶ МНОГОФУНКЦИОНАЛЬНАЯ ЛИТIEВАЯ СМАЗКА 6663

REF.	€	8 41 4299	ml
6663	5,89	299915	24 150

для подшипников, работающих при высоких температурах и нагрузках.



▶ ЛИТIEВАЯ СМАЗКА 3662

REF.	€	8 41 4299	ml
3662-1	13,37	605877	12 1.000
3662-5	44,75	299717	4 5.000

для шариковых и роликовых подшипников, вкладышей и прочих элементов, используемых при температурах от -20 до 120°С.

ОПРЫСКИВАТЕЛИ

ОПРЫСКИВАТЕЛЬ РЮКЗАЧНЫЙ

- Закрытый резервуар без перфораций и крышки большого диаметра для избежания протечек.
- Высокая производительность благодаря дизайну камеры, который позволяет сократить количество накачиваний.
- Распылитель высокого качества гарантирует равномерное распыление. Имеется конусообразный распылитель регулируемый.
- Максимальное удобство, регулируемые ляжки с подушечками.
- Рабочее давление 1-3 бара.
- Длина штанги 60см. Длина шланга 120 см.

Применение:

- Для распыления удобрений, для фумигации в сельском хозяйстве и садоводстве.
- Для выполнения различных работ в строительстве и промышленности.



▶ ОПРЫСКИВАТЕЛЬ РЮКЗАЧНЫЙ 12/16 ЛИТРОВ 3710

REF.	€	8 41 4299	g	A mm	B mm
3710-16	46,79	604993	1	3.400	610 420
3710-12	44,63	443578	1	3.200	610 420



▶ ОПРЫСКИВАТЕЛЬ ГИДРАВЛИЧЕСКИЙ 5/10 ЛИТРОВ 3710

REF.	€	8 41 4299	g	A mm	B mm
3710-05	26,25	688887	1	1.750	570 200
3710-10	41,40	606751	1	3.400	610 200

Прилагается веерная форсунка.

ЗАПАСНЫЕ ЧАСТИ



REF.	€	8 41 4299	g	Применение
R3710-1	7,44	606652	1	Штанга с распылителем
R3710-2	5,08	606669	1	Рычаг
R3710-3	9,13	606676	1	Шланг
R3710-4	3,75	606683	1	Носос 12 и 16 литров
R3710-5	2,94	606690	1	Набор на 12 и 16 литров, шток, кольца
R3710-6	8,46	606706	1	Воздушная камера 16 литров
R3710-7	8,09	606713	1	Воздушная камера 12 литров
R3710-8	5,80	606720	1	Насос 10 литров
R3710-9	4,78	606737	1	Спица к насосу 10 литров
R3710-10	3,25	606744	1	Набор на 10 литров. Шток, диафрагма, кольцо, пружина

ОПРЫСКИВАТЕЛИ РУЧНЫЕ

- Ручка предназначенная для продолжительного распыления без усилий.
- Регулируемый распылитель, позволяющий производить опрыскивание от легкого распыление до распыление струей на большое расстояние.
- Удобный для хранения и содержания. Легко чистится.

Применение:

- Для полива и защиты растений, роз, цветов, овощей.
- Для удаления сорняков и мха на садовой мебели, качелях и тд.



▶ ОПРЫСКИВАТЕЛЬ ГИДРАВЛИЧЕСКИЙ 1 ЛИТР 3110

REF.	€	8 41 4299	g	A mm	B mm
3110-01	7,82	567748	6	280	270



▶ ОПРЫСКИВАТЕЛЬ ГИДРАВЛИЧЕСКИЙ 1/1,5/2 ЛИТРОВ 3700

REF.	€	8 41 4299	g	A mm	B mm
3700-010	8,51	691108	1	340	295
3700-015	14,03	460117	1	350	305
3700-020	15,43	691122	1	370	310

Красивый демонстрационный поднос на 6 штук.

КОРЗИНЫ

- Изготовлены из 100% переработанного полиэтилена высокого качества. Прочные, легко чистящиеся, устойчивые к температурам и химическим веществам.
- Устойчивость к любым воздействиям: гибкость и легкость, упрощающая транспортировку и укладку материалов. Укрепление внутренней стороны и ручек во избежание разрывов.
- Пищевой сертификат для возможности транспортировки овощей и фруктов. 

Применение:

- Для транспортировки обломков, воды и сыпучих веществ в сельскохозяйственном и строительном секторах.
- Пищевой сертификат: пригодны для овощей и фруктов.



▶ ЧЕРНОЕ ПЛАСТИКОВОЕ ВЕДРО 30 Л

REF.	€	8 41 4299	L	g	A mm	B mm	C mm
ВКТ30ВР	3,37	676570	12	30	630	280	420

NEW



▶ КРАСНОЕ ПЛАСТИКОВОЕ ВЕДРО 42 Л

REF.	€	8 41 4299	L	g	A mm	B mm	C mm
ВКТ42РР	4,28	676655	12	42	980	380	450

NEW



▶ БЕЛОЕ ПЛАСТИКОВОЕ ВЕДРО ДЛЯ ПИЩЕВЫХ ПРОДУКТОВ

REF.	€	8 41 4299	L	g	A mm	B mm	C mm
ВКТ42WP	6,96	676891	12	42	890	370	450
ВКТ65WP	10,05	677096	6	65	1.410	400	615



NEW



▶ СИНЕЕ ПЛАСТИКОВОЕ ВЕДРО ДЛЯ ПИЩЕВЫХ ПРОДУКТОВ

REF.	€	8 41 4299	L	g	A mm	B mm	C mm
ВКТ42BLP	6,96	676969	12	42	890	380	450
ВКТ65BLP	10,05	677010	6	65	1.420	400	615



NEW



Инструмент для
разрушения преград и
построения мечты



**ДЛЯ
СТРОИТЕЛЬСТВА**



СТРОИТЕЛЬНЫЕ ЛОПАТЫ

ЛОПАТЫ

- Произведенные из специальной стали Bellota.
- Термическая обработка 3+ для максимального срока службы инструмента: не ломается, не деформируется, не изнашивается.
- Цилиндр очень прочный, скреплен заклепками для идеального соединения полотна с рукояткой.
- Рукоятки из бука, покрытые лаком, легкие и приятные на ощупь. Сертификация PEFC. 3 вида рукояток: Т-образная рукоятка (MM), Рукоятка-Держатель (MA), Длинная Рукоятка (ML).
- Эпоксидная краска, которая защищает инструмент от коррозии.

Применение:

- Копать, собирать мусор, цемент, землю и тд.

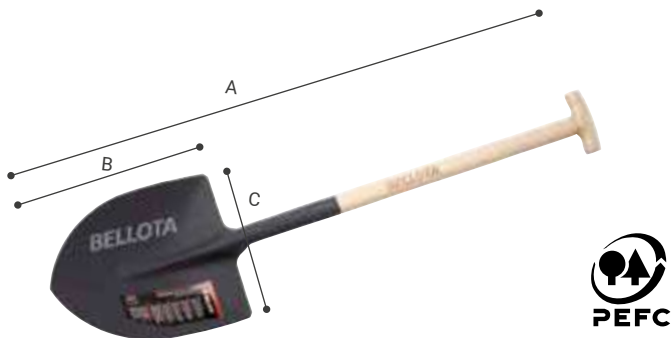

▶ ЛОПАТА ЗАОСТРЕННАЯ Т-ОБРАЗНАЯ РУКОЯТКА 5501

REF.	€	8 41 4299	g	A mm	B mm	C mm
5501-2 MM	20,03	500103	6	1.800	1.020	325 265
5501-3 MM	19,56	500400	6	1.915	1.030	335 290
5501-4 MM	22,45	500608	6	2.020	1.035	345 300



▶ ЛОПАТА ЗАОСТРЕННАЯ РУКОЯТКА-ДЕРЖАТЕЛЬ 5501

REF.	€	8 41 4299	g	A mm	B mm	C mm
5501-2 MA	24,00	500202	6	1.975	1.030	325 265
5501-3 MA	22,17	500509	6	2.085	1.040	335 290
5501-4 MA	26,51	500707	6	2.195	1.045	345 300



▶ ЛОПАТА ЗАОСТРЕННАЯ ДЛИННАЯ РУКОЯТКА 5501

REF.	€	8 41 4299	g	A mm	B mm	C mm
5501-2 ML	25,41	500301	6	1.970	1.490	325 265



▶ ЛОПАТА КВАДРАТНАЯ Т-ОБРАЗНАЯ РУКОЯТКА 5502

REF.	€	8 41 4299	g	A mm	B mm	C mm
5502-2 MM	20,55	501100	6	1.930	1.015	320 250
5502-3 MM	20,08	501308	6	2.060	1.030	335 265
5502-4 MM	22,45	501506	6	2.170	1.030	340 275
5502-6 MM	24,25	501704	6	2.735	1.070	370 305



▶ ЛОПАТА КВАДРАТНАЯ РУКОЯТКА-ДЕРЖАТЕЛЬ 5502

REF.	€	8 41 4299	g	A mm	B mm	C mm
5502-2 MA	24,38	501209	6	2.100	1.020	320 250
5502-3 MA	23,06	501407	6	2.235	1.030	335 265
5502-4 MA	26,51	501605	6	2.345	1.035	340 275
5502-6 MA	28,42	501803	6	2.565	1.070	370 305



▶ ЛОПАТА КВАДРАТНАЯ ДЛИННАЯ РУКОЯТКА 5502

REF.	€	8 41 4299	g	A mm	B mm	C mm
5502-2 ML	25,41	501254	6	2.110	1.490	320 250



▶ ЛОПАТА ЗАОСТРЕННАЯ БЕЗ РУКОЯТКИ 5550

REF.	€	8 41 4299	g	B mm	C mm	M
5550-27 SM	11,72	606829	6	1.050	270	270 M 5556-2 R SB
5550-29 SM	12,33	537536	12	1.170	290	290 M 5556-2 C SB
5550-31 SM	12,49	526547	12	1.660	310	310



▶ ЛОПАТА ЗАОСТРЕННАЯ ДЛИННАЯ РУКОЯТКА 5550

REF.	€	8 41 4299	g	A mm	B mm	C mm	M
5550-27MRSB	24,19	671384	2	2.130	1.423	270	120 M 5556-2 R SB
5550-27MLSB	24,69	675290	2	1.950	1.553	270	120 MF 108 SBG



▶ ЛОПАТА ЗАОСТРЕННАЯ БЕЗ РУКОЯТКИ 5551

REF.	€	8 41 4299	g	B mm	C mm	M
5551 SM	9,89	501810	20	860	290	295 M 5556-2 R SB
						M 5556-2 C SB



▶ ЛОПАТА ЗАОСТРЕННАЯ БЕЗ РУКОЯТКИ 5552

REF.	€	8 41 4299	g	B mm	C mm	M
5552-26 SM	10,85	501544	25	850	270	260 M 5556-2 R SB
						M 5556-2 C SB



▶ ЛОПАТА ЗАОСТРЕННАЯ БЕЗ РУКОЯТКИ 5556

REF.	€	8 41 4299	g	B mm	C mm	M
5556-2 SM	10,67	779790	25	910	270	255 M 5556-2 R SB
						M 5556-2 C SB



▶ ЛОПАТА ЗАОСТРЕННАЯ ДЛИННАЯ РУКОЯТКА 5556

REF.	€	8 41 4299	g	A mm	B mm	C mm	M
5556-2 MRSB	23,68	675276	2	2.090	1.480	270	255 M 5556-2 R SB



▶ ЛОПАТА ЗАОСТРЕННАЯ БЕЗ РУКОЯТКИ 5557

REF.	€	8 41 4299	g	B mm	C mm	M
5557-23 SM	10,30	598926	25	990	300	220 M 5556-2 R SB
						M 5556-2 C SB



▶ УСИЛЕННЫЙ СКРЕБОК 5710

REF.	€	8 41 4299	g	A mm	B mm	M
5710	16,50	638950	6	1.025	300	290 M5701L/M5701L 120

ИНСТРУМЕНТЫ ДЛЯ РАСПАЛУБКИ

- Произведенные из специальной стали Bellota.
- Термическая обработка 3+ для максимального срока службы инструмента: не ломается, не деформируется, не изнашивается.
- Наконечники кованые для большой прочности инструмента.
- Специальный дизайн гвоздодера для минимального усилия.
- Краска на водной основе для защиты инструмента от коррозии.

Применение:

- Гвоздодеры : для реализации демонтажных работ и удаления элементов опалубки.
- Ключи арматурные: для удаления железобетонных конструкций в процессе распалубки.

ГВОЗДОДЁРЫ

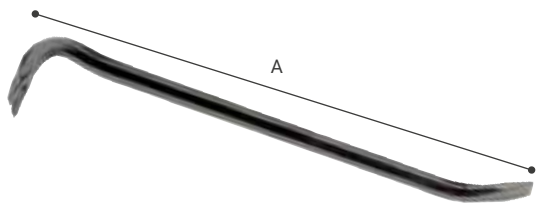



▶ ГВОЗДОДЁР 5982

REF.	€	 8 41 4299		g	A mm
5982-18x500	15,62	157000	6	1.200	500
5982-20x600	17,89	156997	6	1.800	600
5982-20x700	20,05	156980	6	2.025	700
5982-22x800	23,91	156973	6	2.850	800
5982-22x1000	29,56	156966	6	3.400	1.000
5982-22x1200	32,12	433098	4	4.000	1.200

КЛЮЧИ АРМАТУРНЫЕ



▶ КЛЮЧ АРМАТУРНЫЙ 5985

REF.	€	 8 41 4299		g	A mm
5985-8	14,28	157901	6	400	380
5985-10	15,76	157079	6	680	460
5985-12	17,99	157062	6	825	500
5985-14	21,73	157055	6	1.300	600
5985-16	27,30	157048	6	1.850	700
5985-18	32,56	157031	6	2.400	850
5985-20	40,97	157024	6	3.400	1.000
5985-22	53,17	157017	4	4.300	1.100

СКРЕБКИ И ГРАБЛИ

- Произведенные из специальной стали Bellota.
- Кованые из единого куска металла, неломаемые.
- Термическая обработка 3+ для максимального срока службы инструмента: не ломается, не деформируется, не изнашивается.
- Эпоксидная краска для защиты инструмента от коррозии.

Применение:

- Скребки и грабли: для перемешивания и распределения раствора цемента, бетона, песка и камня.

СКРЕБКИ



▶ СКРЕБОК С ЗАКРУГЛЕННЫМИ КРАЯМИ 5701

REF.	€	8 41 4299	g	B mm	C mm	M
5701-0	26,78	126402	6	1.100	160	M 5701 L SB M 5701 L 120 SB
5701-B	31,94	126600	6	1.400	170	300 M 5701 L SB M 5701 L 120 SB

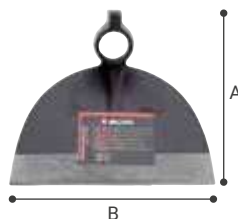

▶ СКРЕБОК С ЗАКРУГЛЕННЫМИ КРАЯМИ 5702

REF.	€	8 41 4299	g	A mm	B mm	M
5702-A	20,67	126907	6	1.275	160	260 M 4



▶ СКРЕБОК С ПРЯМЫМИ КРАЯМИ 5709

REF.	€	8 41 4299	g	B mm	C mm	M
5709	36,23	127003	6	1.200	140	310 M 5701 L SB M 5701 L 120 SB

ГРАБЛИ



▶ ГРАБЛИ С 5 ПЛОСКИМИ ЗУБЦАМИ 5751

REF.	€	8 41 4299	g	A mm	B mm	M
5751	28,31	127102	6	1.600	160	235 M 4



▶ ГРАБЛИ С 5 ЗУБЦАМИ 5753

REF.	€	8 41 4299	g	A mm	B mm	M
5753-B	25,38	127409	6	1.350	155	195 M 4



▶ ГРАБЛИ С 5 ЗУБЦАМИ 5753

REF.	€	8 41 4299	g	A mm	B mm	M
PRK5753BP	25,38	696653	6	1.350	155	195 M 4



NEW



▶ ГРАБЛИ С 6 ЗУБЦАМИ 5754

REF.	€	8 41 4299	g	A mm	B mm	M
5754	29,38	127508	6	1.500	150	220 M 4

КУСАЧКИ

- Произведенные из специальной стали Bellota.
- Кованые из единого куска металла, неломаемые.
- Термическая обработка 3+ для максимального срока службы инструмента: не ломается, не деформируется, не изнашивается. Глубокая индукционная закалка лезвий.
- Идеально ровные лезвия для гарантированного точного среза.
- Эпоксидная краска, которая защищает инструмент от коррозии.

Применение:

- Для работ по опалубке, плотницких и облицовочных работ.

КУСАЧКИ РУССКИЕ



▶ КУСАЧКИ РУССКИЕ 6001

REF.	€	 8 41 4299		g	A mm	B mm
6001-225	14,06	157604	6	330	225	30
6001-250	15,15	157611	6	400	250	36
6001-280	18,09	157628	6	430	280	36,5
6001-300	18,92	949711	6	510	300	36,5

КУСАЧКИ ПЛОТНИЦКИЕ



▶ КУСАЧКИ ПЛОТНИЦКИЕ 6005

REF.	€	 8 41 4299		g	A mm	B mm
6005-180	15,15	157635	6	290	180	48
6005-200	15,87	157642	6	390	200	53
6005-225	18,07	157659	6	410	225	53
6005-250	21,79	157666	6	530	250	58

КУСАЧКИ ДЛЯ ПЛИТКИ



▶ КУСАЧКИ ДЛЯ ПЛИТКИ 6003

REF.	€	 8 41 4299		g	A mm	B mm
6003	14,46	628982	6	350	215	50,5

Специально для прямого скола керамической плитки.



▶ КУСАЧКИ ДЛЯ ПЛИТКИ 6004

REF.	€	 8 41 4299		g	A mm	B mm
6004	14,46	629002	6	260	196	32

Специально для аккуратного скола керамической плитки.

НОЖНИЦЫ ДЛЯ РЕЗКИ АРМАТУРЫ

- Кованые головы из единого куска металла, неломаемые.
- Термическая обработка 3+ для максимального срока службы инструмента: не ломается, не деформируется, не изнашивается. Глубокая индукционная закалка лезвий.
- Система фиксации ножей посредством децентрализованных осевых болтов для обеспечения идеального расположения лезвий.
- Рукоятки с накладками из эластомера чтобы избежать скольжения руки во время резки.
- Эпоксидная краска, которая защищает инструмент от коррозии.

Применение:

- Для резки прутков из стали.

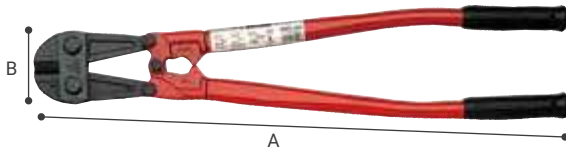

▶ НОЖНИЦЫ ДЛЯ АРМАТУРЫ 6009

REF.	€	8 41 4299	g	A mm	B mm
6009-450	81,96	159011	1	1.540	472
6009-600	93,21	159028	1	2.590	627
6009-750	121,37	159035	1	3.880	779
6009-900	154,36	159042	1	6.110	929
6009-1050	200,75	159059	1	8.900	1.070

▶ ГОЛОВА НОЖНИЦ ДЛЯ АРМАТУРЫ 6009

REF.	€	8 41 4299	g	A mm	B mm
C 6009-450	46,49	158960	3	670	70
C 6009-600	63,58	158977	3	1.000	85
C 6009-750	75,38	158984	1	1.500	97
C 6009-900	89,76	158991	1	2.000	110
C 6009-1050	116,94	159004	1	3.000	125



▶ БОЛТЫ ДЛЯ РУКОЯТКИ НОЖНИЦ ДЛЯ АРМАТУРЫ 6009

REF.	€	8 41 4299	g
T 6009-450 M	4,46	179569	1
T 6009-600 M	4,46	179576	1
T 6009-750 M	4,46	179606	1
T 6009-900 M	4,46	179620	1
T 6009-1050 M	4,46	179637	1



▶ БОЛТЫ ДЛЯ РУКОЯТКИ НОЖНИЦ ДЛЯ АРМАТУРЫ 6009

REF.	€	8 41 4299	g
T 6009-450 C	4,46	179477	1
T 6009-600 C	4,46	179484	1
T 6009-750 C	4,46	179514	1
T 6009-900 C	4,46	179521	1
T 6009-1050 C	4,46	179538	1

ДЛИНА

МАТЕРИАЛ ДЛЯ РЕЗКИ

	450 mm 19"	600 mm 24"	750 mm 30"	900 mm 36"	1.050 mm 24"
Мягкие прутья 50 kgs/mm ²	Ø 8 mm	Ø10 mm	Ø 13 mm	Ø 16 mm	Ø 19 mm
Прочные прутья 133 kgs/mm ² HRC-41	Ø 6 mm	Ø 8 mm	Ø 9 mm	Ø 10 mm	Ø 11 mm
Сверхпрочные прутья 50 kgs/mm ² HRC-48	Ø 5,5 mm	Ø 7 mm	Ø 8 mm	Ø 9 mm	Ø 10 mm

КЕЛЬМЫ

1

▶ Надежные:

Кованые из единого куска, чтобы избежать поломок. Выдерживают вес до 600 кг.

2

▶ Не окисляются:

Покрываются ультрафиолетовым лаком для защиты от коррозии. Даже плохая погода не повредит их.

3

▶ Продолжение вашей руки:

Гибкие, их геометрические свойства адаптируются под любое использование и любые привычки.

ХАРАКТЕРИСТИКИ

- Подготовьте раствор цемента и нанесите его с уверенностью, что Ваша кельма никогда не сломается.
- На всю жизнь. Кованые из цельного куска стали Bellota специального состава. Подвержены термической обработке.
- Устойчивые. Идеальное соединение лопатки и рукоятки.
- Два вида рукояток:
 - Буковая рукоятка, приятная на ощупь и пройденная сертификацию PEFC.
 - Эргономичная рукоятка двухкомпонентная, приятная при использовании.

ПРИМЕНЕНИЕ

- Для подготовки раствора, смеси, цементного клея.
- Для кладки плитки, кафеля, камня и облицовочных работ.

С нашими кельмами также Вы сможете более точно и эффективно резать кирпич.

■ СЕРТИФИЦИРОВАННАЯ
ДРЕВЕСИНА ПЕФК

■ НЕЛОМАЮЩЕЕСЯ
ЦЕЛЬНОЕ ЛЕЗВИЕ

■ ВМЕЩАЕТ ДО
600 КГ. ВЕС



НОВЫЙ АССОРТИМЕНТ



5842
ТРАДИЦИИ



TRF42HPB
ПРОФЕССИОНАЛЬНАЯ
ОБЛИЦОВКА



TRF42BM
ИННОВАЦИИ

ЧТО ВЫ ХОТИТЕ СДЕЛАТЬ?



5841



5842
5850
5851



5843
5844



5848
5849



СЕРИЯ "ШЕЯ
ЛЕБЕДЯ"
TRF14BM



МАЛЫЕ
КЕЛЬМЫ
5903



5897

ДЛЯ КЛАДОЧНЫХ РАБОТ

Замешивание раствора цемента	▲▲▲	▲▲	▲▲▲	▲	▲▲	▲
Возведение перегородок маленького формата	▲▲	▲▲▲	▲▲	▲	▲▲	▲
Возведение перегородок большого формата	▲▲▲	▲▲	▲▲▲	▲	▲▲	▲
Стяжка	▲▲	▲▲	▲▲▲	▲	▲▲	▲
Штукатурка	▲▲	▲▲▲	▲▲	▲	▲▲	▲
Отделочные работы	▲▲	▲▲▲	▲▲	▲	▲▲	▲▲▲

ДЛЯ РАБОТЫ С ПЛИТКОЙ

Плиточная отделка	▲▲	▲▲	▲▲	▲▲▲	▲▲	▲
Укладка пола	▲▲	▲▲	▲▲	▲▲▲	▲▲	▲

КЛАДКА ОБЛИЦОВОЧНОГО КИРПИЧА

Затирка						▲▲▲
---------	--	--	--	--	--	-----

ДЛЯ УБОРКИ

Чистка	▲▲▲	▲▲	▲▲▲	▲▲	▲▲	▲▲
--------	-----	----	-----	----	----	----

КЕЛЬМЫ

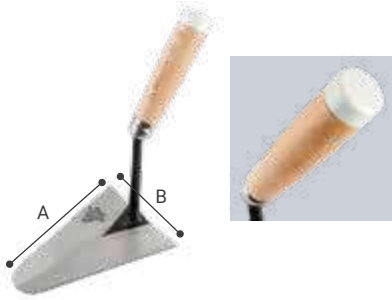

NEW

▶ ШПАТЕЛЬ С ДЕРЕВЯННОЙ РУЧКОЙ С КЛИНОМ TRF41BPB

REF.	€	8 41 4299	g	A mm	B mm
TRF41BPB	18,95	690590	6	455	115



NEW

▶ ШПАТЕЛЬ С ДЕРЕВЯННОЙ РУЧКОЙ С КЛИНОМ TRF42HPB

REF.	€	8 41 4299	g	A mm	B mm
TRF42HPB	17,65	690613	6	295	104



▶ КЕЛЬМА 5841

REF.	€	8 41 4299	g	A mm	B mm
5841-A	19,17	131208	6	405	115
5841-B	18,56	131307	6	455	120
5841-C	18,84	131406	6	505	125

Кельма каталонская.



▶ КЕЛЬМА С РУКОЯТКОЙ ИЗ ДВУХ МАТЕРИАЛОВ TRF41BM

REF.	€	8 41 4299	g	A mm	B mm
TRF41ABM	20,44	127683	6	425	115
TRF41BBM	20,33	127751	6	475	120
TRF41CBM	20,81	127829	6	525	125

Кельма каталонская. Предоставляется предыдущая модель ручки (до окончания складских запасов).



▶ КЕЛЬМА 5842

REF.	€	8 41 4299	g	A mm	B mm
5842-B	15,42	131604	6	155	115
5842-D	16,22	131802	6	190	140
5842-F	16,12	132007	6	225	165
5842-H	17,18	132205	6	275	190
5842-J	18,61	132403	6	305	215
5842-K	19,42	155228	6	325	227
5842-L	19,64	132601	6	345	240

Кельма мадридская.



▶ КЕЛЬМА С РУКОЯТКОЙ ИЗ ДВУХ МАТЕРИАЛОВ TRF42BM

REF.	€	8 41 4299	g	A mm	B mm
TRF42FBM	18,10	695823	6	325	165
TRF42HBM	19,10	695847	6	295	190
TRF42JBM	20,44	695861	6	325	215
TRF42KBM	20,92	695885	6	345	227
TRF42LBM	21,18	695908	6	365	240

Кельма мадридская. Предоставляется предыдущая модель ручки (до окончания складских запасов).



▶ КЕЛЬМА 5843

REF.	€	8 41 4299	g	A mm	B mm
5843-A	21,03	132700	6	380	110
5843-C	21,74	132908	6	435	117

Кельма андалузская.



▶ КЕЛЬМА С РУКОЯТКОЙ ИЗ ДВУХ МАТЕРИАЛОВ TRF43BM

REF.	€	8 41 4299	g	A mm	B mm
TRF43ABM	22,30	128178	6	400	110
TRF43CBM	22,39	128246	6	455	117

Кельма андалузская. Предоставляется предыдущая модель ручки (до окончания складских запасов).



▶ КЕЛЬМА 5844

REF.	€	8 41 4299	g	A mm	B mm
5844-A	20,65	133004	6 405	180	115
5844-B	20,65	133103	6 455	180	130
5844-C	21,62	133202	6 455	190	117

Кельма Север.



▶ КЕЛЬМА С РУКОЯТКОЙ ИЗ ДВУХ МАТЕРИАЛОВ TRF44BM

REF.	€	8 41 4299	g	A mm	B mm
TRF44ABM	21,98	695922	6 475	180	115
TRF44BBM	21,98	695946	6 475	180	130
TRF44CBM	22,45	695960	6 520	190	117

Кельма Север. Предоставляется предыдущая модель ручки (до окончания складских запасов).



NEW

▶ ШПАТЕЛЬ С ДЕРЕВЯННОЙ РУЧКОЙ С КЛИНОМ TRF44BM

REF.	€	8 41 4299	g	A mm	B mm
TRF44APB	20,95	690637	6 405	180	115



▶ КЕЛЬМА 5850

REF.	€	8 41 4299	g	A mm	B mm
5850-B	23,47	133370	6 350	240	110

Кельма Эстремадура/Португалия.



▶ КЕЛЬМА 5848

REF.	€	8 41 4299	g	A mm	B mm
5848	19,46	236972	6 335	120	110

Кельма с закругленными краями специально для работы с плиткой. Ручьята широкая специально для работы с кафелем..



▶ КЕЛЬМА С РУКОЯТКОЙ ИЗ ДВУХ МАТЕРИАЛОВ TRF48BM

REF.	€	8 41 4299	g	A mm	B mm
TRF48BM	20,22	128536	6 335	120	110

Кельма с закругленными краями специально для работы с плиткой. Предоставляется предыдущая модель ручки (до окончания складских запасов).



▶ КЕЛЬМА 5849

REF.	€	8 41 4299	g	A mm	B mm
5849	19,46	906394	6 340	120	110

Кельма с закругленными краями специально для работы с плиткой. Ручьята широкая специально для работы с кафелем.



▶ КЕЛЬМА С РУКОЯТКОЙ ИЗ ДВУХ МАТЕРИАЛОВ TRF49BM

REF.	€	8 41 4299	g	A mm	B mm
TRF49BM	20,22	128598	6 330	120	110

Кельма квадратная специально для работы с плиткой. Предоставляется предыдущая модель ручки (до окончания складских запасов).



▶ КЕЛЬМА 5851

REF.	€	8 41 4299	g	A mm	B mm
5851-B	23,98	133400	6 330	215	110
5851-C	24,35	133509	6 370	230	115
5851-D	24,80	133608	6 400	240	120
5851-E	25,09	133615	6 420	255	130

Кельма португальская.



▶ КЕЛЬМА 5857

REF.	€	8 41 4299	g	A mm	B mm
5857-7	16,65	136654	6 260	180	81
5857-8	16,98	160321	6 275	200	90
5857-85	17,12	908657	6 320	220	96
5857-95	17,35	908732	6 370	240	102



NEW

▶ КЕЛЬМА С РУКОЯТКОЙ ИЗ ДВУХ МАТЕРИАЛОВ TRF14BM

REF.	€	8 41 4299	g	A mm	B mm
TRF14ABM	19,92	696141	6 460	180	125
TRF14BBM	19,45	696165	6 390	180	125

Кельма Шарлеруа "Шея лебедя". Модель В: Легкая. Предоставляется предыдущая модель ручки (до окончания складских запасов).



NEW

▶ КЕЛЬМА С РУКОЯТКОЙ ИЗ ДВУХ МАТЕРИАЛОВ TRF17BM

REF.	€	8 41 4299	g	A mm	B mm
TRF17CBM	19,18	696202	6 390	180	130

Кельма Париж "Шея лебедя". Предоставляется предыдущая модель ручки (до окончания складских запасов).



NEW

▶ КЕЛЬМА С РУКОЯТКОЙ ИЗ ДВУХ МАТЕРИАЛОВ TRF21BM

REF.	€	8 41 4299	g	A mm	B mm
TRF21ABM	19,09	696288	6 345	160	115
TRF21BBM	19,18	696301	6 375	180	125

Кельма для потолков. Модель трапециевидная "Шея лебедя". Предоставляется предыдущая модель ручки (до окончания складских запасов).



NEW

▶ КЕЛЬМА С РУКОЯТКОЙ ИЗ ДВУХ МАТЕРИАЛОВ TRF51BM

REF.	€	8 41 4299	g	A mm	B mm
TRF51BBM	24,59	696028	6 345	215	110
TRF51CBM	24,85	696042	6 385	230	115
TRF51DBM	25,50	696066	6 415	240	120
TRF51EBM	25,64	696080	6 435	255	130

Кельма португальская. Предоставляется предыдущая модель ручки (до окончания складских запасов).



NEW

▶ КЕЛЬМА С РУКОЯТКОЙ ИЗ ДВУХ МАТЕРИАЛОВ TRF57BM

REF.	€	8 41 4299	g	A mm	B mm
TRF570BM	18,45	696486	6 290	200	90
TRF57ABM	18,88	696103	6 275	200	90
TRF57BBM	19,04	696127	6 320	220	96
TRF57CBM	19,35	696516	6 380	240	102

Предоставляется предыдущая модель ручки (до окончания складских запасов).



NEW

▶ КЕЛЬМА С РУКОЯТКОЙ ИЗ ДВУХ МАТЕРИАЛОВ TRF15BM

REF.	€	8 41 4299	g	A mm	B mm
TRF15CBM	19,54	696189	6 305	170	120

Кельма для работ с плиткой Брюссель "Шея лебедя". Предоставляется предыдущая модель ручки (до окончания складских запасов).



NEW

▶ КЕЛЬМА С РУКОЯТКОЙ ИЗ ДВУХ МАТЕРИАЛОВ TRF19BM

REF.	€	8 41 4299	g	A mm	B mm
TRF19ABM	18,55	696226	6 165	140	82
TRF19BBM	18,55	696240	6 180	160	88
TRF19CBM	18,55	696264	6 200	180	95

Кельма для работ с плиткой Брюссель "Шея лебедя". Предоставляется предыдущая модель ручки (до окончания складских запасов).



NEW

▶ КЕЛЬМА С РУКОЯТКОЙ ИЗ ДВУХ МАТЕРИАЛОВ TRF04BM

REF.	€	8 41 4299	g	A mm	B mm
TRF04ABM	17,30	696325	6 125	140	50
TRF04BBM	17,30	696349	6 130	160	50
TRF04CBM	17,50	696363	6 190	180	50

Кельма Кошачий язык. "Шея Лебедя". Предоставляется предыдущая модель ручки (до окончания складских запасов).

МАЛЫЕ КЕЛЬМЫ



▶ МАЛАЯ КЕЛЬМА 5901

REF.	€	8 41 4299	g	A mm	B mm
5901-A	16,72	134902	6 145	125	70
5901-B	19,11	135008	6 215	150	100

Для отделочных и кладочных работ.



NEW

▶ МАЛАЯ КЕЛЬМА С РУКОЯТКОЙ ИЗ ДВУХ МАТЕРИАЛОВ TRF01BM

REF.	€	8 41 4299	g	A mm	B mm
TRF01BM	16,77	313963	6 145	125	70

Для отделочных и кладочных работ. Предоставляется предыдущая модель ручки (до окончания складских запасов).



▶ МАЛАЯ КЕЛЬМА 5902

REF.	€	8 41 4299	g	A mm	B mm
5902	16,22	135107	6 145	135	60

Для отделочных и кладочных работ.



NEW

▶ МАЛАЯ КЕЛЬМА С РУКОЯТКОЙ ИЗ ДВУХ МАТЕРИАЛОВ TRF02BM

REF.	€	8 41 4299	g	A mm	B mm
TRF02BM	17,64	314519	6 145	135	60

Для отделочных и кладочных работ. Предоставляется предыдущая модель ручки (до окончания складских запасов).



▶ МАЛАЯ КЕЛЬМА 5903

REF.	€	8 41 4299	g	A mm	B mm
5903	16,72	135206	6 160	125	75

Для отделочных и кладочных работ.



NEW

▶ МАЛАЯ КЕЛЬМА С РУКОЯТКОЙ ИЗ ДВУХ МАТЕРИАЛОВ TRF03BM

REF.	€	8 41 4299	g	A mm	B mm
TRF03BM	17,64	314595	6 160	125	75

Для отделочных и кладочных работ. Предоставляется предыдущая модель ручки (до окончания складских запасов).

ИНСТРУМЕНТ ДЛЯ СМЕШИВАНИЯ



▶ ИНСТРУМЕНТ ДЛЯ СМЕШИВАНИЯ РАСТВОРА КОВАНЫЙ С РУКОЯТКОЙ ИЗ ДВУХ МАТЕРИАЛОВ 5913

REF.	€	8 41 4299	g	A mm	B mm
5913-06 BIM	7,41	623680	6 110	6	180
5913-08 BIM	7,48	623703	6 115	8	180
5913-10 BIM	7,85	623727	6 120	10	180
5913-12 BIM	8,25	623741	6 125	12	180

*В ПРОДАЖЕ ДО ОКОНЧАНИЯ ОСТАТКОВ НА СКЛАДЕ.



▶ ИНСТРУМЕНТ ДЛЯ СМЕШИВАНИЯ 5897

REF.	€	8 41 4299	g	A mm	B mm
5897-6	5,84	134285	6 70	6	180
5897-8	5,90	134889	6 70	8	180
5897-10	6,20	134957	6 70	10	180
5897-12	6,37	124989	6 125	12	180

ГЛАДИЛКИ, ТЕРКИ И ШПАТЕЛИ

ГЛАДИЛКИ



- Произведенные из специальной гибкой стали Bellota
- Термическая обработка 3+ для максимального срока службы инструмента: не ломается, не деформируется, не изнашивается.
- Очень эргономичные и легкие рукоятки: зазор для руки предназначен для удобства в применении в зависимости от потребностей. Подходит для правой и левой.
- Два вида рукояток:
 - Деревянные ручки из тополя, покрытые лаком, сверхлегкие и приятные на ощупь.
 - Ручки из двух материалов эргономичные с покрытием SOFT TOUCH для максимального удобства во время работы.
- Идеальное соединение с ручкой и плоскостность полотна.
- Полотно покрыто эпоксидом для защиты от коррозии.

Применение:

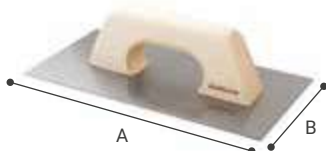
- Для реализации отделочных работ.
- Для распределения и выравнивания цемента, строительного раствора, гипса и других материалов.





▶ ГЛАДИЛКА ПРЯМАЯ 5861

REF.	€			g	A mm	B mm
5861-00	10,22	8 41 4299	6	345	270	135
5861-0	10,22	133806	6	345	300	120
5861-1	10,43	133905	6	400	300	150
5861-2	10,58	134001	6	415	300	160
5861-3	11,12	134100	6	450	300	180



▶ ГЛАДИЛКА ПРЯМАЯ РУЧКА ИЗ ДВУХ МАТЕРИАЛОВ 5861

REF.	€			g	A mm	B mm
5861-00 BIM	10,68	547160	6	320	270	135
5861-0 BIM	10,68	547184	6	320	300	120
5861-1 BIM	11,12	547207	6	375	300	150
5861-2 BIM	11,93	547221	6	390	300	160
5861-3 BIM	12,09	547245	6	425	300	180



▶ ГЛАДИЛКА ПРЯМАЯ НЕРЖАВЕЮЩАЯ 5861

REF.	€			g	A mm	B mm
5861-1 INOX	11,31	663037	6	400	300	150



▶ ГЛАДИЛКА ПРЯМАЯ НЕРЖАВЕЮЩАЯ РУЧКА ИЗ ДВУХ МАТЕРИАЛОВ 5861

REF.	€			g	A mm	B mm
5861-1 BIM INOX	11,96	547269	6	375	300	150



▶ ГЛАДИЛКА ПРЯМАЯ НЕРЖАВЕЮЩАЯ, ЗАТОЧЕННАЯ 5861

REF.	€			g	A mm	B mm
5861-1 A INOX	13,47	592146	6	400	300	150



▶ ГЛАДИЛКА ПРЯМАЯ НЕРЖАВЕЮЩАЯ, ЗАТОЧЕННАЯ, РУЧКА ИЗ ДВУХ МАТЕРИАЛОВ 5861

REF.	€			g	A mm	B mm
5861-1 A BIM INOX	14,88	592160	6	375	300	150



▶ ГЛАДИЛКА ТРАПЕЦИЕВИДНАЯ 5862

REF.	€	8 41 4299	g	A mm	B mm
5862	11,65	134209	6 425	300	180



▶ ГЛАДИЛКА ТРАПЕЦИЕВИДНАЯ РУЧКА ИЗ ДВУХ МАТЕРИАЛОВ 5862

REF.	€	8 41 4299	g	A mm	B mm
5862 BIM	12,85	547283	6 400	300	180



▶ ГЛАДИЛКА ЗАКРУГЛЕННАЯ 5863

REF.	€	8 41 4299	g	A mm	B mm
5863	10,57	134308	6 380	300	150



▶ ГЛАДИЛКА ЗАКРУГЛЕННАЯ, РУЧКА ИЗ ДВУХ МАТЕРИАЛОВ 5863

REF.	€	8 41 4299	g	A mm	B mm
5863 BIM	11,44	547306	6 355	300	150



▶ ГЛАДИЛКА ПРЯМАЯ РУЧКА ОТКРЫТАЯ ИЗ ДВУХ МАТЕРИАЛОВ 5864

REF.	€	8 41 4299	g	A mm	B mm
5864 BIM	11,86	597950	6 350	280	130



▶ ГЛАДИЛКА ПРЯМАЯ НЕРЖАВЕЮЩАЯ, ОТКРЫТАЯ РУЧКА ИЗ ДВУХ МАТЕРИАЛОВ 5864

REF.	€	8 41 4299	g	A mm	B mm
5864 BIM INOX	12,42	597974	6 350	280	130



▶ ГЛАДИЛКА ПРЯМАЯ 25864

REF.	€	8 41 4299	g	A mm	B mm
25864	4,55	636529	6 280	270	130



▶ ГЛАДИЛКА ПРЯМАЯ НЕРЖАВЕЮЩАЯ 25864

REF.	€	8 41 4299	g	A mm	B mm
25864 INOX	4,90	636543	6 280	270	130



▶ ГЛАДИЛКА ДЛИННАЯ 5865

REF.	€			g	A mm	B mm
5865	16,25	663075	6	655	480	150



▶ ГЛАДИЛКА ДЛИННАЯ НЕРЖАВЕЮЩАЯ 5865

REF.	€			g	A mm	B mm
5865 INOX	18,12	663112	6	662	480	150



NEW

▶ ШПАТЕЛЬ НЕРЖАВЕЮЩИЙ ДЛЯ ШТУКАТУРКИ И МИКРОЦЕМЕНТА 587003

REF.	€			g	A mm	B mm
587003 I	49,45	679137	6	460	360	110



NEW

▶ ШПАТЕЛЬ ПОЛИКАРБОНАТНЫЙ ДЛЯ ШТУКАТУРКИ И МИКРОЦЕМЕНТА 587020

REF.	€			g	A mm	B mm
587020 P	38,45	679175	6	460	360	110



▶ ГЛАДИЛКА ИЗ ПОЛИПРОПИЛЕНА ГИБКАЯ 5869

REF.	€			g	A mm	B mm
5869	8,40	594935	6	245	300	140



NEW

▶ ШПАТЕЛЬ ABS ДЛЯ ИЗОЛЯЦИИ 5869

REF.	€			g	A mm	B mm
5869 R	4,75	679106	6	230	270	130

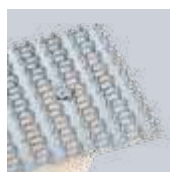

▶ СКРЕБОК ДЛЯ ОДНОСЛОЙНОГО СТРОИТЕЛЬНОГО РАСТВОРА 5880

REF.	€			g	A mm	B mm
5880	11,95	554519	6	420	250	145

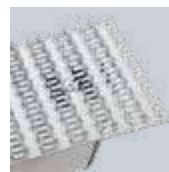

▶ СКРЕБОК ДЛЯ ОДНОСЛОЙНОГО СТРОИТЕЛЬНОГО РАСТВОРА, РУЧКА ИЗ ДВУХ МАТЕРИАЛОВ 5880

REF.	€			g	A mm	B mm
5880 BIM	11,83	554533	6	395	250	145



▶ СКРЕБОК ДЛЯ ГИПСА 5879

REF.	€			g	A mm	B mm
5879	30,49	133479	1	660	450	85

ТЕРКИ

- Основа из полистирола высокого качества: максимальный срок службы без износа.
- Ручка из пластика очень легкая и эргономичная: зазор для руки предназначен для удобства в применении в зависимости от потребностей.
- Идеальное соединение с ручкой и плоскостность полотна.

Применение:

- Для реализации отделочных работ.
- Для разглаживания и затирки цемента, строительного раствора и других материалов по поверхности.

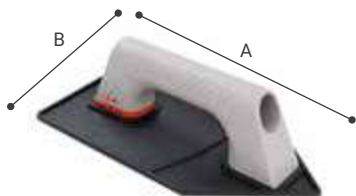

▶ ТЕРКА 5881

REF.	€	8 41 4299	g	A mm	B mm
5881	7,08	157598	12	225	140

Заостренная форма для работы с внутренними и с внешними углами.
Зубчатая основа.



▶ ТЕРКА 5883

REF.	€	8 41 4299	g	A mm	B mm
5883	7,34	157581	12	295	185

Форма прямоугольная. Основа зубчатая.



▶ ТЕРКА 5885

REF.	€	8 41 4299	g	A mm	B mm
5885	8,53	157574	12	380	220

Форма прямоугольная. Основа зубчатая.



▶ ТЕРКА 5887

REF.	€	8 41 4299	g	A mm	B mm
5887	8,53	157567	12	380	190

Форма прямоугольная. Основа гладкая.



▶ ТЕРКА 5882

REF.	€	8 41 4299	g	A mm	B mm
5882	5,67	442922	12	175	140

Форма заостренная для работы с внутренними и внешними углами.
Основа рифленая.



▶ ТЕРКА ЛЕГКАЯ 5884

REF.	€	8 41 4299	g	A mm	B mm
5884	6,02	443318	12	190	140

Форма прямоугольная. Основа рифленая.



▶ ТЕРКА С ГУБКой 5889

REF.	€	8 41 4299	g	A mm	B mm
5889	9,78	445732	6	345	160

Губка с большими порами. Особая полировка.

ГРЕБЁНКИ ШТУКАТУРНЫЕ

- Произведенные из специальной гибкой стали Bellota.
- Термическая обработка 3+ для максимального срока службы инструмента: не ломается, не деформируется, не изнашивается.
- Очень эргономичные рукоятки: зазор для руки предназначен для удобства в применении в зависимости от потребностей.
- Два вида рукояток:
 - Деревянные ручки из тополя, покрытые лаком, сверхлегкие и приятные на ощупь.
 - Ручки из двух материалов эргономичные с покрытием SOFT TOUCH для максимального удобства во время работы.
- Идеальное соединение с ручкой и плоскостность полотна.
- Полотно покрыто эпоксидом для защиты от коррозии.

Применение:

- Для реализации работ с плиткой.
- Для распределения и выравнивания цементного клея перед кладкой керамического материала.

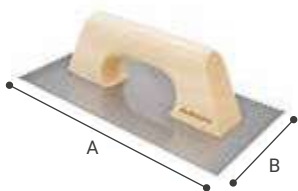

▶ ГРЕБЕНКА ШТУКАТУРНАЯ ЗУБЧАТАЯ ПРЯМОУГОЛЬНАЯ 5871

REF.	€			g	A mm	B mm
5871-00	11,12	134704	6	345	270	135





▶ ГРЕБЕНКА ШТУКАТУРНАЯ CASTILLO РУКОЯТКА ИЗ ДВУХ МАТЕРИАЛОВ 25871

REF.	€			g	A mm	B mm
5871-00 BIM	11,39	547344	6	320	270	135





▶ ГРЕБЕНКА ШТУКАТУРНАЯ ЗУБЧАТАЯ CASTILLO 5873

REF.	€			g	A mm	B mm	C mm
5873-03	10,92	663198	6	343	270	135	3
5873-06	10,58	134803	6	340	270	135	6
5873-08	10,58	663235	6	340	270	135	8
5873-10	10,58	663273	6	337	270	135	10
5873-12	10,92	663358	6	335	270	135	12



▶ ГРЕБЕНКА ШТУКАТУРНАЯ CASTILLO РУКОЯТКА ИЗ ДВУХ МАТЕРИАЛОВ 5873

REF.	€			g	A mm	B mm
5873-03 BIM	11,60	547320	6	320	270	135
5873-06 BIM	11,60	547368	6	315	270	135
5873-08 BIM	11,60	547382	6	315	270	135
5873-10 BIM	11,60	547405	6	315	270	135
5873-12 BIM	11,60	547443	6	312	270	135



▶ ГРЕБЕНКА ШТУКАТУРНАЯ ЗУБЧАТАЯ 5873

REF.	€			g	A mm	B mm
5873-10R	10,92	663310	6	344	270	135





▶ ГРЕБЕНКА ШТУКАТУРНАЯ RADIO РУКОЯТКА ИЗ ДВУХ МАТЕРИАЛОВ 5873

REF.	€			g	A mm	B mm
5873-10R BIM	11,60	547429	6	320	270	135





▶ ГРЕБЕНКА ШТУКАТУРНАЯ CASTILLO РУКОЯТКА ОТКРЫТАЯ BIM INOX 5874

REF.	€			g	A mm	B mm
5874-06 BIM INOX	12,99	624526	6	400	280	120
5874-08 BIM INOX	12,99	624540	6	400	280	120
5874-10 BIM INOX	12,99	624564	6	400	280	120
5874-12 BIM INOX	12,99	687002	6	400	280	120



▶ ГРЕБЕНКА ШТУКАТУРНАЯ RADIO РУКОЯТКА ОТКРЫТАЯ BIM INOX 5874

REF.	€			g	A mm	B mm
5874-10R BIM INOX	12,99	624588	6	400	280	120
5874-15R BIM INOX	12,99	678499	6	400	280	120



▶ ГРЕБЕНКА ШТУКАТУРНАЯ ЗУБЧАТАЯ CASTILLO РУКОЯТКА ИЗ ДВУХ МАТЕРИАЛОВ 25874

REF.	€	8 41 4299	g	A mm	B mm	C mm
25874-06	4,99	636567	6	285	270	130
25874-10	4,99	636581	6	285	270	130



▶ ГРЕБЕНКА ШТУКАТУРНАЯ CASTILLO ДЛИННАЯ 5875

REF.	€	8 41 4299	g	A mm	B mm
5875-10	15,08	663396	6	600	480



▶ ГРЕБЕНКА ШТУКАТУРНАЯ ЗУБЧАТАЯ RADIO ДЛИННАЯ 5875

REF.	€	8 41 4299	g	A mm	B mm
5875-10R	15,08	663433	6	610	480



▶ ШПАТЕЛЬ-ГРЕБЕНКА ЗУБЧАТАЯ CASTILLO 5877

REF.	€	8 41 4299	g	A mm	B mm
5877-03	4,16	134605	12	110	180
5877-06	4,16	134780	12	110	180
5877-08	4,16	134865	12	110	180

РЕЗИНОВЫЕ ГЛАДИЛКИ

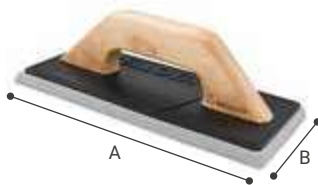

▶ ГЛАДИЛКА РЕЗИНОВАЯ МЯГКАЯ 5898

REF.	€	8 41 4299	g	A mm	B mm
5898 A	10,74	445855	6	240	110

Резина изготовленная из материала EVA, очень гибкая, подходит для любой поверхности.



▶ ГЛАДИЛКА РЕЗИНОВАЯ КОМБИНИРОВАННАЯ 5898

REF.	€	8 41 4299	g	A mm	B mm
5898 B	13,39	445985	6	305	110

Губка из полиуретана, очень гибкая, подходит для всех видов поверхностей, покрыта каучуковой пластиной, устойчивой к истиранию.



▶ LLANA GOMA DURA 5898 C



REF.	€	8 41 4299	g	A mm	B mm
5898 C	12,30	446388	6	575	110

Резина изготовленная из каучука, обладает высокой устойчивостью к истиранию. Идеальная для широких швов.

РЕЗИНОВЫЙ ШПАТЕЛЬ



▶ ШПАТЕЛЬ ДЛЯ ПОЛА 5886F

REF.	€			g	A mm	B mm	M
5886F-45	3,85	629064	12	240	450	105	M952L
5886F-60	5,24	629088	12	310	600	105	M952L

Лента из EVA очень эластичная. Для реализации работ по плиточной отделке, для распределения и удаления материалов, используемых при затирке.



▶ ШПАТЕЛЬ РУЧНОЙ 5886W

REF.	€			g	A mm	B mm
5886W-20	3,33	629286	12	120	200	85
5886W-30	4,61	629040	12	120	300	85

Каучуковая резина высокого качества. Для реализации работ по плиточной отделке, для распределения и удаления материалов, используемых при затирке.

ТЕРКИ ДЛЯ ОЧИСТКИ

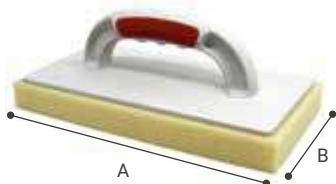

A

B

NEW

▶ ТЕРКА 5888PE

REF.	€			g	A mm	B mm
5888PE	5,65	681970	6	280	280	140



▶ ТЕРКА 5888

REF.	€			g	A mm	B mm
5888	8,33	135138	6	255	280	160

Губка с сетчатыми надрезами для лучшей и легкой чистки.



▶ ТЕРКА ПРОСТАЯ СО СЪЕМНОЙ ГУБКЕЙ 5810S

REF.	€			g	A mm	B mm	C mm
5810-S	7,65	639254	6	325	300	130	102

Средняя абсорбция и сопротивление.



▶ ТЕРКА CLOUD СО СЪЕМНОЙ ГУБКЕЙ 5810CL

REF.	€			g	A mm	B mm	C mm
5810-CL	9,40	639278	6	325	300	130	102

Высокая абсорбция и сопротивление. Длительное содержание влаги, легкость в работе.



▶ СЪЕМНАЯ РУЧКА 5810

REF.	€			g	A mm	B mm	C mm
5810	4,09	639292	12	155	240	100	69



▶ СМЕННАЯ НАСАДКА ТЕРКА ПРОСТАЯ 5810B-S

REF.	€			g	A mm	B mm	C mm
5810B-S	5,03	639315	6	170	300	130	39

Средняя абсорбция и сопротивление.



▶ СМЕННАЯ НАСАДКА CLOUD 5810B-CL

REF.	€	8 41 4299	g	A mm	B mm	C mm
5810B-CL	6,69	639339	6	170	300	130

Высокая абсорбция и сопротивление. Длительное содержание влаги, легкость в работе.



▶ ТЕРКА EPOXI FLTSP24P

REF.	€	8 41 4299	g	A mm	B mm
FLTSP24P	13,75	684186	6	295	120

NEW



▶ ЗАПАСНАЯ МЯГКАЯ ТЕРКА SP24SP

REF.	€	8 41 4299	g	A mm	B mm
SP24SP	5,95	684353	6	125	250

NEW



▶ ЗАПАСНАЯ СРЕДНЯЯ ТЕРКА SP24MP

REF.	€	8 41 4299	g	A mm	B mm
SP24MP	5,95	684377	6	150	250

NEW



▶ ЗАПАСНАЯ ЖЕСТКАЯ ТЕРКА SP24HP

REF.	€	8 41 4299	g	A mm	B mm
SP24HP	5,95	684414	6	200	250

NEW



▶ ЗАПАСНАЯ МЯГКАЯ-СРЕДНЯЯ-ЖЕСТКАЯ ТЕРКА SP24XP

REF.	€	8 41 4299	g	A mm	B mm
SP24XP	5,95	684469	6	155	250

NEW

ШПАТЕЛИ

- Произведенные из специальной стали Bellota: максимальный срок службы без износа.
- Полотна конические прямые, выровненные и отполированные для достижения идеального результата.
- Идеальная гибкость и удобство во время работы, без зазоров.
- Два вида ручек:
 - Ручки из дерева, покрытые лаком, легкие и приятные на ощупь.
 - Ручки из двух материалов эргономичные с покрытием SOFT TOUCH для максимального удобства во время работы.

Применение:

- Для отделочных работ.

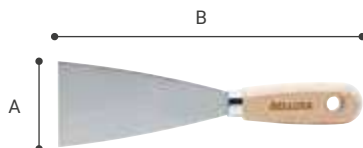

▶ ШПАТЕЛЬ СТАЛЬНОЙ 5890

REF.	€	8 41 4299	g	A mm	B mm
5890-30	3,38	098013	12	60	212
5890-40	3,58	098044	12	62	212
5890-50	3,78	098075	12	65	212
5890-60	3,87	098105	12	68	212
5890-70	4,13	098136	12	72	212
5890-80	4,26	098167	12	78	212
5890-100	5,50	098228	12	88	212





▶ ШПАТЕЛЬ СТАЛЬНОЙ РУЧКА ИЗ ДВУХ МАТЕРИАЛОВ 5890

REF.	€	8 41 4299	g	A mm	B mm
5890-30 BIM	3,56	635089	12	60	223
5890-40 BIM	3,77	635102	12	62	223
5890-50 BIM	3,96	635126	12	65	223
5890-60 BIM	4,18	635140	12	68	228
5890-70 BIM	4,47	635164	12	72	228
5890-80 BIM	4,62	635188	12	78	228
5890-100 BIM	5,78	635201	12	88	228



▶ ШПАТЕЛЬ НЕРЖАВЕЮЩИЙ 5893

REF.	€			g	A mm	B mm
5893-40	3,94	120035	12	62	40	212
5893-60	4,36	120028	12	68	60	212
5893-80	4,83	120042	12	78	80	212
5893-100	6,05	120066	12	88	100	212



▶ ШПАТЕЛЬ ГЛАДКИЙ СТАЛЬНОЙ 5876

REF.	€			g	A mm	B mm
5876	4,08	134032	12	110	180	121



▶ ШПАТЕЛЬ ШИРОКИЙ НЕРЖАВЕЮЩИЙ РУЧКА ИЗ ДВУХ МАТЕРИАЛОВ 5899

REF.	€			g	A mm	B mm
5899-400 BIM	12,79	623789	6	350	400	180
5899-500 BIM	14,44	623802	6	410	500	180

ШПАТЕЛИ ДЛЯ ПЛИТКИ

Применение:

- При отделочных работах ламинированными гипсокартонными листами.
- При шпаклевке головки болтов.

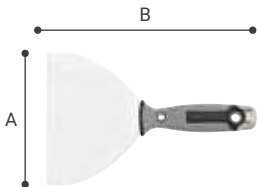

▶ ШПАТЕЛЬ ДЛЯ ПОЛА РУЧКА ИЗ ДВУХ МАТЕРИАЛОВ 5894

REF.	€			g	A mm	B mm
5894-150 N	10,90	635225	6	110	150	235

Ручка из двух материалов с основой и сердцевинкой из алюминия. Высокая прочность к ударам о болты.



▶ ШПАТЕЛЬ НЕРЖАВЕЮЩИЙ РУЧКА ИЗ ДВУХ МАТЕРИАЛОВ С ОСТРИЕМ 5894

REF.	€			g	A mm	B mm
5894-150P N	10,71	635249	6	120	150	257

Ручка из двух материалов с основой и сердцевинкой из алюминия, с острием PH2. Высокая прочность к ударам о болты.





▶ ШПАТЕЛЬ АМЕРИКАНСКИЙ НЕРЖАВЕЮЩИЙ РУЧКА ИЗ ДВУХ МАТЕРИАЛОВ 5900

REF.	€			g	A mm	B mm
5900-140	4,93	635263	6	110	140	256
5900-160	5,17	635287	6	120	160	256
5900-180	5,43	635300	6	130	180	256
5900-200	5,70	635324	6	140	200	256



▶ ШПАТЕЛЬ АМЕРИКАНСКИЙ НЕРЖАВЕЮЩИЙ 5895

REF.	€			g	A mm	B mm
5895-200	8,73	564440	6	215	200	250
5895-250	9,88	564464	6	240	250	250
5895-300	10,15	564488	6	265	300	250



▶ УГЛОВОЙ ШПАТЕЛЬ НЕРЖАВЕЮЩИЙ 5896-E

REF.	€	8 41 4299	g	A mm	B mm	
5896-E	11,63	564525	6	225	100	275

Для внешних углов.



▶ УГЛОВОЙ ШПАТЕТЕЛЬ НЕРЖАВЕЮЩИЙ 5896

REF.	€	8 41 4299	g	A mm	B mm	
5896-R	11,26	564549	6	225	100	275

Для внутренних углов.



▶ ШПАТЕЛЬ СТАЛЬНОЙ ЛЕГКИЙ 5896

REF.	€	8 41 4299	g	A mm	B mm	
5896-180	18,81	561326	6	255	180	475

Для работы по строительной ленте и/или остаточного материала.

ПИСТОЛЕТ ДЛЯ СИЛИКОНА

- Пистолеты с напором, работающие от трения, для большей точности.
- Соотношение сила/умножающий эффект 1:10 в пистолетах 50262 и 1:15 в пистолетах профессиональных 50264, для максимальной передачи силы во время применения.
- Корпус стальной для большего срока службы и большей прочности.

Применение:

- Для монтажных работ, применять картриджи объемом 300 мл.



▶ ПИСТОЛЕТ ДЛЯ СИЛИКОНА 50262

REF.	€	8 41 4299	g	A mm	B mm	ml	
50262	6,79	342239	12	740	350	56	300

Для силикона.



▶ ПИСТОЛЕТ ДЛЯ СИЛИКОНА ПРОФЕССИОНАЛЬНЫЙ 50264

REF.	€	8 41 4299	g	A mm	B mm	ml	
50264	15,48	639094	6	730	365	56	300

Для материалов высокой клейкости: силикона, замазки, полиуретанового герметика.

МОЛОТКИ

1

▶ Надежные:

Кованые из специального цельного куска металла для большей мощности и долговечности.

2

▶ Более точные:

Идеальное соединение головки с рукояткой позволяет полностью контролировать удар.

3

▶ Не скользят, адаптируются под Вас:

Деревянная рукоятка и двухкомпонентный материал гарантирует идеальный захват при нанесении ударов.

ХАРАКТЕРИСТИКИ

- Наносите удары легко. Кованая закаленная сталь лучшего качества однородной твердости.
- Не ломаются, не деформируются, не изнашиваются. В одинаковой степени надежные и безопасные: идеальное соединение головки с рукояткой.
- Два вида рукояток, которые гарантируют нанесение точных ударов:
 - Деревянная буковая рукоятка пройденная сертификацию PEFC является идеальной для ударных инструментов. Овальные рукояти помогают избежать резкого поворота и обеспечивают удобное использование инструмента.
 - Усовершенствованная овальная рукоять более удобная, выполненная из углеволокна, более прочная, эргономичная имеет боковые полосы, которые придают эффект антискольжения.

ПРИМЕНЕНИЕ

Для любых ударных и разрушительных работ, применяемых в строительных работах, в столярном деле или в мастерских.

МОЛОТКИ



Неломаемый:
Произведенный из единого
куска стали

Не выскальзнет:
рукоятка имеет боковые полосы

Ref. 5308-0 CF

КУВАЛДЫ

- Специально для разрушительных работ.

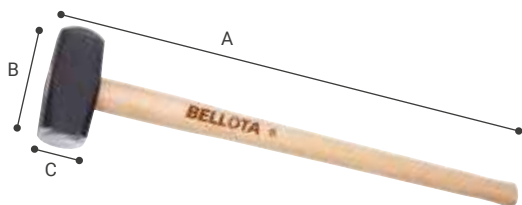

► КУВАЛДА 5200

REF.	€	8 41 4299	g	A mm	B mm	C mm	M
5200-2	30,90	120806	6	2.000	600	125	44 M 5200-2N
5200-3	37,11	121001	6	3.000	600	143	52 M 5200-3N
5200-4	45,40	121209	6	4.000	700	158	58 M 5200-4N
5200-5	54,57	121407	4	5.000	800	170	62 M 5200-5N
5200-6	62,95	121605	4	6.000	800	180	66 M 5200-6N
5200-8	77,60	121803	4	8.000	900	194	72 M 5200-8

Буковое дерево. Идеальное соединение с клинком.

► КУВАЛДА РУКОЯТКА ИЗ УГЛЕВОЛОКНА 5200

REF.	€	8 41 4299	g	A mm	B mm	C mm	M
5200-3 CF	45,87	625172	6	3.000	700	143	52 M 5200-4 CF
5200-4 CF	49,02	625196	6	4.000	700	158	58 M 5200-4 CF
5200-5 CF	55,99	625219	4	5.000	900	170	62 M 5200-6 CF
5200-6 CF	66,41	625233	4	6.000	900	180	66 M 5200-6 CF

Идеальное соединение

КИРКОМОТЫГИ

- Произведенные из специальной стали Bellota.
- Кованые из единого куска металла, неломаемые.
- Термическая обработка 3+ для максимального срока службы инструмента: не ломается, не деформируется, не изнашивается.
- Эпоксидная краска, которая защищает инструмент от коррозии.

Применение:

- Для земляных работ и долбления камня.

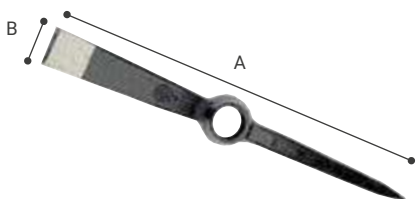



► КИРКОМОТЫГА 5001

REF.	€	 8 41 4299		g	A mm	B mm	M
5001-A	23,58	120004	6	2.050	450	45	M 6
5001-B	23,02	120103	6	2.500	480	52	M 6
5001-C	26,59	120202	6	3.000	520	55	M 7
5001-D	30,76	120301	6	3.500	570	58	M 7





► КИРКОМОТЫГА С РУКОЯТКОЙ 5001

REF.	€	 8 41 4299		g	A mm	B mm	M
5001-A CM	33,18	142792	2	2.775	450	45	M 6
5001-B CM	33,28	638974	2	3.225	480	52	M 6

Буковое дерево. Идеальное соединение с клинком.





► КИРКОМОТЫГА РУКОЯТКА ИЗ УГЛЕВОЛОКНА 5001

REF.	€	 8 41 4299		g	A mm	B mm	M
5001-A CF	45,68	638998	2	3.100	450	45	M 6
5001-B CF	45,80	639018	2	3.550	480	52	M 6



► КИРКОМОТЫГА 5016

REF.	€	 8 41 4299		g	A mm	B mm	M
5016-00	23,77	182651	6	1.500	450	50	M 5016-00



► КИРКОМОТЫГА С РУКОЯТКОЙ 5016

REF.	€	 8 41 4299		g	A mm	B mm	M
5016-00 CM	34,00	225167	6	2.430	450	50	M 5016-00

МОЛОТЫ

- Для ударных работ по различным материалам. Для создания углублений в камне с помощью зубила и чекана.
- Новый дизайн рукояток: идеально удобный захват и приятные на ощупь.
- Новый дизайн головок: овальные для большего удобства во время работы, предотвращают поворот рукоятки.

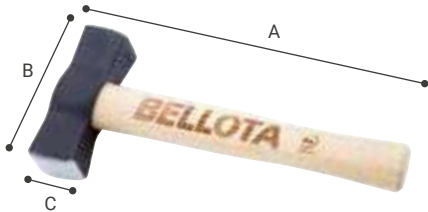

▶ МОЛОТ 5308

REF.	€	8 41 4299	g	A mm	B mm	C mm	M
5308-0 N	14,97	624731	6 700	280	108	34	M 5308-0N
5308-A N	16,41	353143	6 1.000	280	123	39	M 5308-AN
5308-B N	18,37	353198	6 1.400	280	133	43	M 5308-BN

Буковое дерево. Идеальное соединение с клинком.



▶ МОЛОТ РУКОЯТКА ИЗ УГЛЕВОЛОКНА 5308

REF.	€	8 41 4299	g	A mm	B mm	C mm	M
5308-0 CF	17,10	625028	6 700	270	108	34	M5308 CF
5308-A CF	19,01	625059	6 1.000	270	123	39	M5308 CF
5308-B CF	21,35	625073	6 1.400	270	133	43	M5308 CF

Идеальное соединение.



▶ МОЛОТ КВАДРАТНЫЙ 5310

REF.	€	8 41 4299	g	A mm	B mm	C mm	M
5310-A	15,41	661231	6 800	260	83	40	M 5310 A
5310-B	16,91	661316	6 1.000	260	92	41	M 5310 A
5310-C	18,94	661415	6 1.200	260	95	45	M 5310 C
5310-D	20,91	661491	6 1.500	260	102	48	M 5310 C

Буковое дерево. Идеальное соединение с клинком.



▶ МОЛОТ КВАДРАТНЫЙ РУКОЯТКА ИЗ УГЛЕВОЛОКНА 5310

REF.	€	8 41 4299	g	A mm	B mm	C mm	M
5310-A CF	17,60	625097	6 800	270	83	40	M 5308 CF
5310-B CF	19,59	625110	6 1.000	270	92	41	M 5308 CF
5310-C CF	21,99	625134	6 1.200	270	95	45	M 5308 CF
5310-D CF	23,89	625158	6 1.500	270	105	48	M 5308 CF

Идеальное соединение.



▶ МОЛОТ 5312

REF.	€	8 41 4299	g	A mm	B mm	C mm	M
5312-400	18,64	040432	6 1.120	400	163	34	M 5312

Буковое дерево.



▶ МОЛОТ КАМНОТЁС 5305

REF.	€	8 41 4299	g	A mm	B mm	C mm	M
5305-0	25,22	249163	6 1.000	235	62	65	M 5305
5305-A	26,88	123302	6 1.250	235	67	68	M 5305

Буковое дерево. Идеальное соединение с клинком.

КИРКИ

- Для шлифования и штукатурки поверхности.
 - Новый дизайн рукоятки: идеально удобный захват и приятные на ощупь.
 - Новый дизайн головок: овальные для большего удобства во время работы, предотвращают поворот рукоятки.



► КИРКА ЛОПАТА-МОЛОТ 5931

REF.	€	8 41 4299	g	A mm	B mm	C mm	M
5931-AN	20,45	631777	6	520	300	188	45 M 5931-AN
5931-BN	22,53	631814	6	650	335	203	47,5 M 5931-BN

Буковое дерево. Идеальное соединение с клинком.



► КИРКА ЛОПАТА-МОЛОТ РУКОЯТКА ИЗ УГЛЕВОЛОКНА 5931

REF.	€	8 41 4299	g	A mm	B mm	C mm	M
5931-A CF	27,03	631999	6	520	330	188	45 -

Идеальное соединение.



► КИРКА ТОПОР-ЛОПАТА 5932

REF.	€	8 41 4299	g	A mm	B mm	C mm	M
5932-00 N	18,50	631852	6	300	300	205	38 M 5931-0N
5932-0 N	19,71	631876	6	500	300	265	39 M 5931-0N
5932-A N	19,88	631890	6	600	335	290	42 M 5931-AN
5932-B N	22,83	631913	6	700	335	315	44 M 5931-BN

Буковое дерево. Идеальное соединение с клинком.



► КИРКА ТОПОР-ЛОПАТА РУКОЯТКА ИЗ УГЛЕВОЛОКНА 5932

REF.	€	8 41 4299	g	A mm	B mm	C mm	M
5932-0 CF	26,02	632019	6	300	330	205	38 -
5932-A CF	26,25	632033	6	500	330	265	39 -

Идеальное соединение.



► КИРКА ПИКА-ЛОПАТА 5933

REF.	€	8 41 4299	g	A mm	B mm	C mm	M
5933-00 N	18,70	631937	6	300	300	205	38 M 5931-0N
5933-0 N	18,67	631951	6	450	300	270	39 M 5931-0N
5933-A N	20,04	631975	6	600	335	300	41,5 M 5931-AN

Буковое дерево. Идеальное соединение с клинком.



► КИРКА ПИКА-ЛОПАТА РУКОЯТКА ИЗ УГЛЕВОЛОКНА 5933

REF.	€	8 41 4299	g	A mm	B mm	C mm	M
5933-0 CF	24,60	632057	6	300	330	205	38 -
5933-A CF	26,50	632071	6	450	330	270	39 -

Идеальное соединение.



► КИРКА СКЕРАНИ 5938

REF.	€	8 41 4299	g	A mm	B mm	C mm	M
5938-SM	17,31	999457	12	360	122	42	M 5938

МОЛОТКИ

- Для ударных работ, в основном по листовому металлу и металлу: в местах стыков, заклепок, сварки и для механической регулировки.

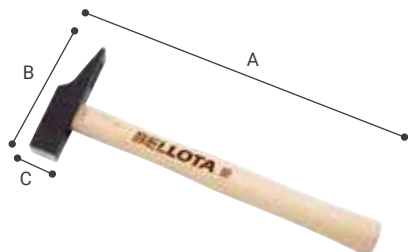

▶ МОЛОТОК КРАСНОДЕРЕВЩИК 8005

REF.	€	8 41 4299	g	A mm	B mm	C mm	M
8005-16	10,64	139402	6 95	259	76	16	M 8005-16
8005-A	9,68	138207	6 135	269	84	18	M 8005-A
8005-B	9,81	138504	6 180	279	90	20	M 8005-B
8005-C	10,63	138801	6 230	289	100	22	M 8005-C
8005-D	12,02	139006	6 320	304	105	25	M 8005-D
8005-E	13,08	139105	6 435	319	115	28	M 8005-E
8005-F	14,09	139204	6 550	334	122	30	M 8005-F

Буковое дерево. Идеальное соединение с клинком.



▶ МОЛОТОК КРАСНОДЕРЕВЩИК РУКОЯТКА ИЗ УГЛЕВОЛОКНА 8005

REF.	€	8 41 4299	g	A mm	B mm	C mm
8005-A CF	14,86	634051	6 135	274	84	18
8005-B CF	15,51	634075	6 180	275	90	20
8005-C CF	16,78	634099	6 230	294	100	22
8005-D CF	17,84	634112	6 320	297	105	25
8005-E CF	19,42	634136	6 435	301	115	28

Идеальное соединение.



▶ МОЛОТОК ПЛОТНИК 8002

REF.	€	8 41 4299	g	A mm	B mm	C mm	M
8002-13	16,67	363708	6 350	300	118	27	M 8002-13
8002-16	18,09	611915	6 450	315	130	28	M 8002-16
8002-20	19,18	611939	6 540	330	135	30	M 8002-20
8002-24	20,74	611953	6 660	345	147	33	M 8002-24

Извлечение гвоздей от 0-1 мм. Буковое дерево. Идеальное соединение с клинком.



▶ МОЛОТОК ПЛОТНИК РУКОЯТКА ИЗ УГЛЕВОЛОКНА 8002

REF.	€	8 41 4299	g	A mm	B mm	C mm
8002-13 CF	19,22	625271	6 350	300	118	27
8002-16 CF	20,87	625295	6 450	325	130	28
8002-20 CF	22,11	625318	6 540	325	135	30
8002-24 CF	23,89	625332	6 660	345	147	33

Извлечение гвоздей от 0 до 1 мм. Идеальное соединение.



▶ МОЛОТОК ПЛОТНИК РУКОЯТКА ИЗ УГЛЕВОЛОКНА 8003

REF.	€	8 41 4299	g	A mm	B mm	C mm
8003-20 CF	22,56	625356	6 570	325	150	30

Извлечение гвоздей от 0 до 1 мм. Идеальное соединение.



▶ МОЛОТОК ПЛОТНИК. ГВОЗДОДЕР. РУКОЯТКА ИЗ УГЛЕВОЛОКНА 8006

REF.	€	8 41 4299	g	A mm	B mm	C mm
8006 CF	24,32	625370	6 570	325	170	26

Идеальное соединение.



▶ МОЛОТОК ПЛОТНИК 8007

REF.	€	8 41 4299	g	A mm	B mm	C mm	M
8007-A	16,36	139600	6	350	280	106	27 M 8007-A
8007-B	17,62	139808	6	475	280	114	29 M 8007-B
8007-C	18,04	140002	6	550	280	122	31 M 8007-C
8007-D	19,78	140101	6	670	310	130	33 M 8007-D
8007-E	20,79	140200	6	725	310	138	35 M 8007-E
8007-F	23,83	140309	6	870	335	146	37 M 8007-F

Извлечение гвоздей от 0 до 1 мм. CI: модель с магнитом.
Буковое дерево. Идеальное соединение с клинком.



▶ МОЛОТОК ГВОЗДОДЁР 8017

REF.	€	8 41 4299	g	A mm	B mm	C mm	M
8017-0 CI	18,09	458312	6	250	450	126	22 M 8017-A
8017-0 CI SM	15,05	466126	12	245	21	21	30 M 8030
8017-A CI	18,20	159073	6	300	450	133	25 M 8017-A
8017-A CI SM	15,66	422436	12	310	24	24	24 M 8030 T
8017-B	19,85	143102	6	400	450	140	26 M 8017-B
8017-C	21,14	143201	6	500	450	148	28 M 8017-C
8017-D	24,08	143300	6	600	450	157	30 M 8017-D

Извлечение гвоздей от 0 до 1 мм. CI: модель с магнитом.
Буковое дерево.



▶ МОЛОТОК ГВОЗДОДЁР 8030

REF.	€	8 41 4299	g	A mm	B mm	C mm	M
8030 CI	21,19	469851	6	600	450	172	30 M 8030

Извлечение гвоздей от 0 до 1 мм. CI: модель с магнитом.



PATENT

▶ МОЛОТОК ГВОЗДОДЁР РУКОЯТКА ИЗ УГЛЕВОЛОКНА 8030

REF.	€	8 41 4299	g	A mm	B mm	C mm	M
8030 CI CF	26,50	439816	6	516	500	172	30 M 8030CF

Извлечение гвоздей от 0 до 1 мм. CI: модель с магнитом.
Идеальное соединение. Модель с зарегистрированной пользой.



▶ МОЛОТОК NARANJERO 8004

REF.	€	8 41 4299	g	A mm	B mm	C mm	M
8004-A PUL	43,90	137903	6	500	325	148	31 M 8004

Извлечение гвоздей от 0 до 1 мм. Буковое дерево. Идеальное соединение с клинком.

* В НАЛИЧИИ ДО ОКОНЧАНИЯ ОСТАТКОВ НА СКЛАДЕ.



▶ МОЛОТОК-ТОПОР 8008

REF.	€	8 41 4299	g	A mm	B mm	C mm	M
8008	28,86	140408	6	570	375	167	29 M 8008

Буковое дерево. Идеальное соединение с клинком.



► МОЛОТОК МЕХАНИЧЕСКИЙ КРУГЛЫЙ 8011

REF.	€	8 41 4299	g	A mm	B mm	C mm	M
8011-A	13,20	141009	6 230	299	80	25	M 8011-A
8011-B	13,67	141207	6 320	299	90	27	M 8011-B
8011-C	14,22	141405	6 420	319	98	30	M 8011-C
8011-D	15,38	141603	6 540	319	108	32	M 8011-D
8011-E	16,82	141702	6 700	349	118	34	M 8011-E
8011-F	18,27	141801	6 870	349	128	36	M 8011-F
8011-G	19,84	141900	6 1.070	388	138	38	M 8011-G
8011-H	22,52	142006	6 1.320	388	145	40	M 8011-H

Буковое дерево. Идеальное соединение с клинком.



► МОЛОТОК МЕХАНИЧЕСКИЙ КРУГЛЫЙ РУКОЯТКА ИЗ УГЛЕВОЛОКНА 8011

REF.	€	8 41 4299	g	A mm	B mm	C mm
8011-C CF	23,24	634150	6 420	333	98	30
8011-D CF	25,19	634174	6 540	333	108	32
8011-E CF	27,49	634198	6 700	358	118	34
8011-F CF	29,87	634211	6 870	358	128	36
8011-G CF	32,39	634235	6 1.070	384	138	38

Идеальное соединение.



► МОЛОТОК МЕХАНИЧЕСКИЙ 8009

REF.	€	8 41 4299	g	A mm	B mm	C mm	M
8009-A	16,91	140507	6 320	299	94	27	M 8011-B
8009-B	18,99	140606	6 420	319	105	30	M 8011-C
8009-C	19,29	140705	6 540	319	114	32	M 8011-D
8009-D	20,84	140804	6 700	349	124	34	M 8011-E
8009-E	22,94	140903	6 870	349	133	36	M 8011-F

Буковое дерево. Идеальное соединение с клинком.



► МОЛОТОК МЕХАНИЧЕСКИЙ РУКОЯТКА ИЗ УГЛЕВОЛОКНА 8009

REF.	€	8 41 4299	g	A mm	B mm	C mm
8009-C CF	30,22	639483	6 540	316	114	32
8009-E CF	33,13	639506	6 870	349	133	36

Идеальное соединение.



► МОЛОТОК МЕТАЛЛУРГ 5454

REF.	€	8 41 4299	g	A mm	B mm	C mm	M
5454-450	15,11	072211	6 450	319	170	25	M 8005-E

Буковое дерево. Идеальное соединение с клинком.

МОЛОТКИ БЕЗ ТЕРМИЧЕСКОЙ ОБРАБОТКИ

- Новые модели без термической обработки: для отбивания деталей из материалов высокой прочности без сколов. МАКСИМАЛЬНАЯ БЕЗОПАСНОСТЬ. Во время отбивания молоток теряет свою форму, но не массу, что позволит продолжать работу с максимальной безопасностью для пользователя.



▶ МОЛОТКИ БЕЗ ЗАКАЛКИ РУКОЯТКА ИЗ УГЛЕВОЛОКНА 5308

REF.	€			g	A mm	B mm	C mm	M
5308-A 0HRc CF	19,59	635522	6	1.000	270	123	39	M 5308 CF

Идеальное соединение. Отбивание материалов прочностью > 46 HRc.



▶ МОЛОТОК МЕХАНИЧЕСКИЙ БЕЗ ЗАКАЛКИ РУКОЯТКА ИЗ УГЛЕВОЛОКНА 8011

REF.	€			g	A mm	B mm	C mm
8011-F 0HRc CF	30,24	635546	6	870	358	128	36

Идеальное соединение. Для отбивания материала прочностью > 46 HRc.



NEW

▶ НЕЗАКАЛЕННЫЙ МОЛОТ С РУЧКОЙ ИЗ УГЛЕПЛАСТИКА 5200

REF.	€			g	A mm	B mm	C mm	M
520030HRc CF	47,45	695496	6	3.000	700	143	52	M 5200-4 CF

Идеальное соединение.

НЕЙЛОНОВЫЙ МОЛОТОК

- Для ударных работ, в основном по листовой стали и металлу: в местах стыков, заклепок, сварки и для механической регулировки.



► МОЛОТОК НЕЙЛОНОВЫЙ 8050

REF.	€	8 41 4299	g	A mm	B mm	C mm	M
8050-25	12,98	530476	6	185	255	100	25 M 8050-25
8050-32	15,07	530513	6	300	275	102	32 M 8050-32
8050-38	19,49	530551	6	500	285	112	38 M 8050-38
8050-44	27,13	530599	6	630	300	120	44 M 8050-44

Буковое дерево. Идеальное соединение с клинком.

► МОЛОТОК АНТИОТДАЧА НЕЙЛОНОВЫЙ БОЁК 8051

REF.	€	8 41 4299	g	A mm	B mm	C mm	
8051-38	37,15	608564	6	750	300	138	38
8051-44	43,67	608601	6	950	315	143	44
8051-50	51,20	608649	3	1.250	320	151	50
8051-63	76,59	608687	3	2.000	370	163	63



► СМЕННЫЕ БОЙКИ ДЛЯ МОЛОТКОВ 8050 И 8051

REF.	€	8 41 4299	g	A mm	B mm	C mm	
BB 8050-25	3,10	531312	12	8	25	17	32
BB 8050-32	3,90	531350	12	14	32	17	38
BB 8050-38	4,85	531398	12	23	38	18	44
BB 8050-44	5,76	531435	12	37	44	20	50
BB 8050-50	7,45	531473	12	48	50	20	63
BB 8050-63	9,91	573756	12	71	63	21	32

РЕЗИНОВЫЕ МОЛОТКИ

- Голова произведена из изопреновой резины высокого качества: максимальный срок службы и прочность.
- Без запаха и без кристаллизации.
- Отличный отскок, который обеспечивает точность и удобство во время ударных работ, а также защищает керамический материал в работе с ним.
- Рукоятки из букового дерева, легкие и приятные на ощупь. Сертификация PEFC.

Применение:

- Для ударных работ.
- Специально для работ с плиткой, для регулировки керамических деталей при укладке.



► РЕЗИНОВЫЙ МОЛОТОК 8053

REF.	€	8 41 4299	g	A mm	B mm	C mm	M
8053-250	9,07	598179	6	250	320	100	60 M 8053-250
8053-500	11,46	598193	6	500	340	125	75 M 8053-500
8053-750	15,36	598216	6	750	380	140	85 M 8053-750

Специально для работ по плитке и для использования в стандартных монтажных работах.

► РЕЗИНОВЫЙ МОЛОТОК 8054

REF.	€	8 41 4299	g	A mm	B mm	C mm	M
8054-250	9,73	598230	6	250	320	100	60 M 8053-250
8054-500	12,06	598254	6	500	340	125	75 M 8053-500
8054-750	16,12	598278	6	750	380	140	85 M 8053-750

Специально для того, чтобы не оставлять следов на рабочей поверхности.

ЗУБИЛА



- Произведены из специальной стали Bellota: хромованадиевая сталь.
- Термическая обработка 3+ для максимального срока службы инструмента: не ломается, не деформируется, не изнашивается.
- Дифференцированная термическая обработка в трех зонах: голова, корпус, острие. Тщательный контроль твердости гарантирующий отсутствие сколов. Максимальная безопасность во время работы.
- Острые выпрямленное, заточенное и отполированное.
- Краска на водной основе. Экологически безопасная.
- Трехслойный протектор для защиты руки.

ЧЕКАНЫ

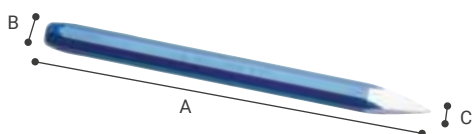
- Для воздействия на металл при его раскалывании.
- Для удаления остатков бетона и других материалов на рабочей поверхности.





▶ ЧЕКАН ВОСЬМИУГОЛЬНЫЙ 5821

REF.	€	 8 41 4299		g	A mm	B mm
5821-14x150	7,31	127607	6	160	150	14
5821-14x200	7,58	127706	6	230	200	14
5821-14x250	8,05	127904	6	290	250	14
5821-16x200	7,89	128109	6	300	200	16
5821-16x250	8,54	128208	6	380	250	16
5821-16x300	8,80	128307	6	470	300	16
5821-16x350	9,62	128406	6	550	350	16
5821-18x250	9,14	128604	6	480	250	18
5821-18x300	9,90	128703	6	580	300	18
5821-18x350	10,57	128802	6	690	350	18
5821-18x400	11,39	128901	6	800	400	18
5821-20x300	10,85	129007	6	710	300	20
5821-20x350	11,59	129106	6	830	350	20
5821-20x400	13,23	129205	6	960	400	20





▶ ЧЕКАН ВОСЬМИУГОЛЬНЫЙ С ПРОТЕКТОРОМ 5821

REF.	€	 8 41 4299		g	A mm	B mm
5821-14x250 CP	10,90	037944	6	460	250	14
5821-16x250 CP	11,39	038125	6	550	250	16
5821-16x300 CP	11,67	038163	6	640	300	16
5821-18x250 CP	11,93	038200	6	630	250	18
5821-18x300 CP	12,79	038248	6	750	300	18
5821-18x350 CP	13,38	038286	6	860	350	18
5821-18x400 CP	14,08	360547	6	970	400	18

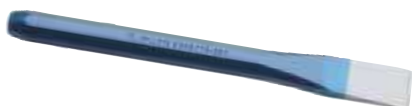
ЗУБИЛА ВОСЬМИУГОЛЬНЫЕ





▶ ЗУБИЛО ВОСЬМИУГОЛЬНОЕ 5825

REF.	€	 8 41 4299		g	A mm	B mm	C mm
5825-14x150	7,67	129403	6	160	150	14	20
5825-14x200	7,94	129502	6	230	200	14	20
5825-14x250	8,54	129700	6	290	250	14	20
5825-16x200	8,54	129908	6	300	200	14	23
5825-16x250	9,14	130003	6	380	250	16	23
5825-16x300	9,24	130102	6	470	300	16	23
5825-16x350	9,94	130201	6	550	300	16	23
5825-16x400	10,85	130300	6	640	400	16	23
5825-18x250	9,62	130409	6	480	250	18	26
5825-18x300	10,57	130508	6	580	300	18	26
5825-18x350	11,34	130607	6	690	350	18	26
5825-18x400	12,09	130706	6	800	400	18	26
5825-20x300	11,59	130805	6	710	300	20	30
5825-20x350	12,52	130904	6	830	350	20	30
5825-20x400	13,82	131000	6	960	400	20	30



▶ ЗУБИЛО ВОСЬМИУГОЛЬНОЕ С ПРОТЕКТОРОМ 5825

REF.	€	 8 41 4299		g	A mm	B mm	C mm
5825-14x250 CP	11,39	038446	6	470	250	14	20
5825-16x250 CP	11,93	038484	6	550	250	16	23
5825-16x300 CP	12,15	038521	6	640	300	16	23
5825-18x250 CP	12,52	038569	6	650	250	18	26
5825-18x300 CP	13,44	038606	6	750	300	18	26
5825-18x350 CP	14,08	038644	6	860	350	18	26
5825-18x400 CP	14,78	360615	6	970	400	18	26

ЗУБИЛА

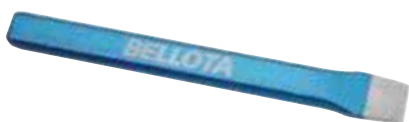

▶ ЗУБИЛО 8251

REF.	€	8 41 4299	g	A mm	B mm	C mm
8251-150	7,16	660609	6	160	150	17
8251-175	7,65	146004	6	180	175	18
8251-200	8,30	146103	6	315	200	22
8251-225	9,19	146301	6	360	225	22
8251-250	10,14	146400	6	500	250	25
8251-300	11,13	146509	6	610	300	25
8251-350	12,59	146608	6	720	350	25
8251-400	13,96	146707	6	830	400	25



▶ ЗУБИЛО С ПРОТЕКТОРОМ 8251

REF.	€	8 41 4299	g	A mm	B mm	C mm
8251-250 CP	13,15	038804	6	670	250	25
8251-300 CP	14,33	038842	6	780	300	25
8251-350 CP	15,58	038880	6	890	350	25
8251-400 CP	17,03	038927	6	1.000	400	25

ШИРОКАЯ ЛОПАТКА



▶ ЗУБИЛО С ШИРОКОЙ ЛОПАТКОЙ 8271

REF.	€	8 41 4299	g	A mm	B mm	C mm
8271-60	9,60	624816	6	450	230	23
8271-70	10,37	037241	6	470	230	23
8271-80	12,34	037272	6	540	230	26
8271-90	14,79	624847	6	565	230	26
8271-100	19,04	624878	6	590	230	26

8271-90/8271-100: *В НАЛИЧИИ ДО ОКОНЧАНИЯ ОСТАТКОВ НА СКЛАДЕ.



▶ ЗУБИЛО С ШИРОКОЙ ЛОПАТКОЙ С ПРОТЕКТОРОМ 8271

REF.	€	8 41 4299	g	A mm	B mm	C mm
8271-60 CP	13,43	624908	6	620	230	23
8271-80 CP	16,68	624922	6	710	230	26
8271-100 CP	23,81	624946	6	760	230	26

8271-100 CP: *В НАЛИЧИИ ДО ОКОНЧАНИЯ ОСТАТКОВ НА СКЛАДЕ.

ЗУБИЛА ДЛЯ МАСТЕРСКОЙ

- Для создания каналов, даже в зонах трудного доступа.
- Для удаления швов от сварки и обработки, для зачистки поверхности.



▶ ЧЕРТИЛКА ПО МЕТАЛЛУ МЕХАНИЧЕСКАЯ 8241

REF.	€	8 41 4299	g	A mm	B mm
8241-175	14,81	145700	6	170	175
8241-200	16,24	145809	6	290	200
8241-250	17,91	145908	6	455	250

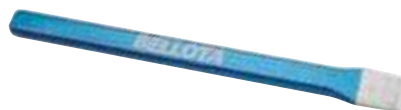

▶ ЗУБИЛО МЕХАНИЧЕСКОЕ 8245

REF.	€	8 41 4299	g	A mm	B mm	C mm
8245-200	9,19	660647	6	330	200	22
8245-250	9,54	660685	6	400	250	22
8245-300	10,33	660722	6	600	300	23
8245-350	10,81	660760	6	700	350	23



▶ ЗУБИЛО ЭЛЕКТРИК 8255

REF.	€	8 41 4299	g	A mm	B mm	C mm
8255-8x200	8,31	660883	6	60	200	6
8255-10x200	8,53	660920	6	90	200	8
8255-10x250	8,35	660968	6	110	250	8
8255-12x200	8,53	661002	6	100	200	8
8255-12x250	8,82	661040	6	120	250	8
8255-12x300	9,02	661088	6	140	300	8





▶ ЗУБИЛО ЖЕСТЯНЩИК 8261

REF.	€	8 41 4299	g	A mm	B mm	C mm
8261-240	12,33	661125	6	300	240	26

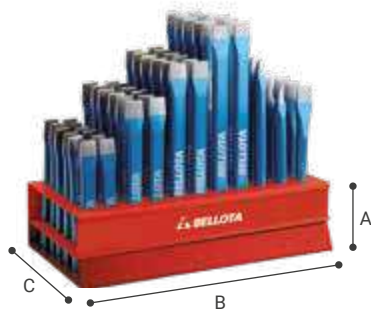
ВЫСТАВОЧНЫЕ НАБОРЫ



► ВЫСТАВОЧНЫЙ НАБОР 8952

REF.	€			A mm	B mm	C mm
8952	686,15	411898	1	110	420	220
8251-200-12		8251-250-12			8251-300-12	
8251-350-12		5821-18x250-6			5821-18x300-6	
5825-18x250-6						



► ПРОТЕКТОР ДЛЯ ЗУБИЛА

REF.	€			g	A mm	B mm	C mm
M8251 25x12 BIM	4,39	663341	12	75	130	98	85

НАКОНЕЧНИКИ ДЛЯ РАБОТЫ С ГИПСОМ

- Произведены из специальной стали Bellota.
- Термическая обработка 3+ для максимального срока службы инструмента: не ломается, не деформируется, не изнашивается.
- Остриё затачиваемое.
- Нога накатанная для противоскольжения.

Применение:

- Для соблюдения уровня при дальнейшем применении рабочих материалов в реализации углов и восстановительных операциях.



► НАКОНЕЧНИК ДЛЯ РАБОТЫ С ГИПСОМ ПРОФИЛЬ КРУГЛЫЙ 8280

REF.	€			g	A mm	B mm
8280-200	3,60	037364	6	220	200	120
8280-250	3,58	037395	6	250	250	120
8280-300	3,66	037425	6	280	300	120



► НАКОНЕЧНИК ДЛЯ РАБОТЫ С ГИПСОМ ПРОФИЛЬ КВАДРАТНЫЙ 8281

REF.	€			g	A mm	B mm
8281-200	3,68	037494	6	245	200	120
8281-250	3,63	037555	6	285	250	120
8281-300	4,01	037616	6	330	300	120

МЕШАЛКИ

- Двигатель с электронной регулировкой скорости, которая подбирает полезную мощность в зависимости от густоты и количества перемешиваемого материала. Возможность плавного пуска во избежание неконтролируемого разбрызгивания замешиваемого материала.
- Удобное в работе благодаря кнопке на ручке, которая позволяет установить скорость без постоянного нажатия курка, и опция выбора скорости, позволяющая легко регулировать ее.
- Рукоятка из двух материалов с покрытием SOFT TOUCH для максимального удобства в работе. Возможность наклона ручки на 20° для большей эргономичности.

Применение:

- Для однородного замешивания растворов, цемента, смолы, краски и клея.
- Венчик 50787: Рекомендован специально для клейких растворов, шпаклёвки, цементного раствора, строительного раствора, штукатурки.
- Венчик 50788: Рекомендован специально для клейких растворов, цементных и растворов быстрого схватывания.

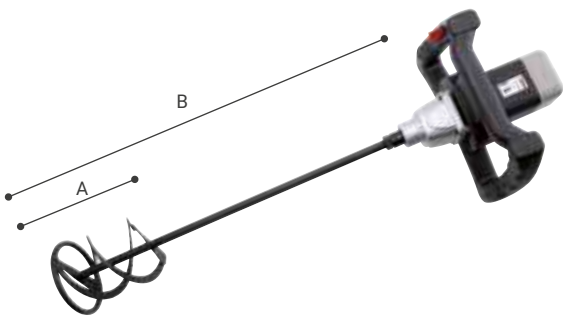

► МЕШАЛКА M12 ЛЕГКАЯ

REF.	€	8 41 4299	📦	
M12LIGHT	134,95	607567	1	Includes rod 50787-120
M12LIGHT-110V	139,95	636680	1	Includes rod 50787-120
M12LIGHT-230	139,95	638820	1	Includes rod 50787-120

ХАРАКТЕРИСТИКИ

M12LIGHT	230V(UK)	110V(UK)	
Мощность двигателя	1.200 W	1.200 W	1.200 W
Напряжение	220-240 V	220-240 V	110-120 V
Частота вращения	0-800	0-800	0-800
Максимальный диаметр венчика	120 mm	120 mm	120 mm
Объем замешиваемого материала	40 litres	40 litres	40 litres
Вес нетто	3,45 Kg	3,45 Kg	3,45 Kg
Розетка	EURO	UK	UK



► МЕШАЛКИ M15VM-M17VM

REF.	📦	€	8 41 4299	📦	
M15VM	X	219,95	550245	1	50787-140: 2 uds.
M17VM	X	249,95	550252	1	50787-140: 2 uds.

ХАРАКТЕРИСТИКИ

	M15VM	M17VM
Мощность двигателя	1.500 W	1.700 W
Напряжение	230V-50 Hz	230V-50 Hz
Частота вращения	150-300 / 300-650	150-300 / 300-650
Максимальный диаметр венчика	160 mm	160 mm
Объем замешиваемого материала	95 litres	110 litres
Вес нетто	5,2 Kg	5,6 Kg



► ВЕНЧИК МЕШАЛКИ 50787

REF.	€	8 41 4299	📦	g	A mm	B mm
50787-70	15,14	282122	6	287	70	400
50787-100	20,65	282252	2	984	100	590
50787-120	22,45	282320	2	1.190	120	590
50787-140	31,85	282375	2	1.300	140	590

ХАРАКТЕРИСТИКИ

REF.	Ø	Adapt.	L	🔧 / ⚙️	W	RPM
50787-70	70	Hex. 8	4-7	Дрель	400	400-500
50787-100	100	M14	10-15	Смеситель	900	400-700
50787-120	120	M14	10-15	Смеситель	900	400-700
50787-140	140	M14	15-30	Смеситель	1.000	300-600



► ВЕНЧИК МЕШАЛКИ 50788

REF.	€	8 41 4299	📦	g	A mm	B mm
50788-85	13,60	282498	6	353	85	400
50788-115	13,58	282566	6	784	115	590

ХАРАКТЕРИСТИКИ

REF.	Ø	Adapt.	L	🔧 / ⚙️	W	RPM
50788-85	85	Hex. 8	5-10	Дрель	500	700-900
50788-115	115	Hex. 10	10-15	Дрель	700	500-700

РЕЗАК ПО КЕРАМИЧЕСКОЙ ПЛИТКЕ И АКСЕССУАРЫ

1

2

3

▶ Точный разрез:

Более стабильная основа и стальные направляющие для гарантии точного разреза.

▶ Прочность:

Надежные инструменты, готовые к интенсивному использованию.

▶ Легкая транспортировка:

Алюминиевые основа и башни для большей мобильности.

ХАРАКТЕРИСТИКИ

ПРИМЕНЕНИЕ

РЕЗАК EVO

- ▶ Позволяет осуществлять разрезы до 1550 мм длиной и 20 мм толщиной.
- ▶ Идеальная отделка. Прочная система с единой направляющей для хорошего скольжения и максимальной передачи силы при отделении.
- ▶ Включает чемоданчик на колесах, угломер и ролик 22 мм.

- ▶ Создано для работы с большими форматами. Для профессиональных укладчиков с самыми высокими стандартами..

РЕЗАК TECH

- ▶ Позволяет делать разрезы до 1250 мм длиной и до 20 мм толщиной.
- ▶ Создано из высокопрочных материалов, имеет запатентованную систему сборки и оптимизированный дизайн для обеспечения высокой точности и долговечности.
- ▶ Включает чемодан с колесами, угольник и ролик XL диаметром 8, 10 или 18 мм, в зависимости от инструмента.

- ▶ Для профессиональной облицовки плиткой с максимальной требовательностью.
- ▶ Для обрезки плиток больших форматов. Керамика максимальной плотности, до 125 см в длину и максимальной толщиной в 20 мм.

РЕЗАК PRO

- ▶ Позволяет делать разрезы до 720 мм длиной и до 15 мм толщиной.
- ▶ Разделительный односторонний двусторонний плавный механизм, встроенный в ограничитель, с высокой разрывной мощностью, освобождающий систему направляющих от нагрузок. Включает чехлы для защиты керамической плитки от повреждений. Плоское легко чистящееся основание.
- ▶ Включает чемоданчик, угломер и ролики диаметром 6 и 10 мм.

- ▶ Для работ высокой интенсивности.
- ▶ Для плитки средних форматов, материалов средней и высокой прочности, до 72 см длины и максимальной толщины 15 мм.

РЕЗАК FIT

- ▶ Позволяет осуществлять разрезы до 1050 мм длиной и 15 мм толщиной.
- ▶ Подвижный легко приводимый в действие магнитный разделитель мощностью до 600 кг.
- ▶ Включает линейку-угломер и ролик XL 8 мм.

- ▶ Для работ по укладке, где требуется многофункциональность.

РЕЗАК POP

- ▶ Позволяет делать разрезы до 630 мм длиной и 12 мм толщиной.
- ▶ Инжекционная алюминиевая основа увеличенной ширины с ребристым центром для гарантии прочности, стабильности и точности разреза. Подвижный разделитель мощностью до 300 кг.
- ▶ Включает линейку-угломер и ролик 6 мм.

- ▶ Для резки плиток стандартных размеров.
- ▶ До 63 см длины и максимальной толщины до 12 мм.

РЕЗАК PASS

- ▶ До 610 мм длиной и 12 мм толщиной.
- ▶ Подвижный разделитель мощностью до 300 кг.
- ▶ Включает линейку-угломер и ролик 6 мм

- ▶ Для облицовки плиткой.

ПРИМЕНЕНИЕ РЕЗАКА



	EVO	TECH	PRO	FIT	POP	PASS
Толщина керамики?	20 mm	20 mm	15 mm	15 mm	12 mm	12 mm
Длина разреза?	1.550 mm	1.250 mm	720 mm	1.050 mm	630 mm	610 mm
Разрывная мощность (разделяющая сила)?	1.200 kg	1.000 kg	500 kg	600 kg	300 kg	300 kg
Используемое колесико?	Rulina 22 mm	8XL/10XL/18XL.	6/8/10/18	8XL/10XL/18XL	6/8/10/18	6/8/10/18

КОЛЕСИКО



	Ø 6 Гладкие блестящие поверхности	Ø 8 Гладкие матовые поверхности	Ø 10 Текстурные матовые поверхности	Ø 18 Текстурные рифленные поверхности	EVORUL Ø 22 Используется для рустикальных покрытий, керагранита и рифленной керамики
Материалы?					
Керамика	▲▲▲	▲▲	▲▲		▲
Керамогранит	▲▲	▲▲▲	▲▲▲	▲▲	▲▲
Грубый песчаник				▲▲▲	▲▲▲
Песчаник		▲▲	▲▲▲	▲▲▲	▲▲▲
Стеклянная мозаика	▲▲▲	▲▲		▲▲▲	▲▲▲
Грубая керамика		▲▲	▲▲▲	▲▲▲	▲▲▲

ЭФФЕКТИВНОСТЬ КОЛЕСИКОВ & ТИТАНОВЫЕ КОЛЕСИКИ

Количество метров разреза?	Ø 6	Ø 8	Ø 10	Ø 18	EVORUL Ø 22
Обычное колесико	1.000 m	1.000 m	2.000 m	2.500 m	3.000 m
Титановое колесико	-	1.200 m	2.400 m	3.000 m	-

+20% ЭФФЕКТИВНОСТИ С ТИТАНОВЫМИ КОЛЕСИКАМИ

ПЛИТКОРЕЗ КЕРАМИКИ И АКСЕССУАРЫ

ПЛИТКОРЕЗ EVO



▶ ПЛИТКОРЕЗ КЕРАМИЧЕСКИЙ EVO 155

REF.	€	Box	Pallet	Kg	Kg	A mm	B mm	C mm
EVO 155	X 845,45	686968	1	28	32	34,80	1.870	370 265

REF.	Box	Pallet	Kg
EVO 155	1.550 mm	1.100 x 1.100 mm	20 mm

Включает ролик 22 мм, каретку и ограничитель-угломер для удобства резки.

▶ ЧЕМОДАН НА КОЛЕСАХ И С ОТСЕКАМИ EVO

REF.	€	Box	Pallet	Kg	Kg	A mm	B mm	C mm
CASEEVO155	274,95	697964	1	28	5	10	1.870	370 265

REF.	Box	Pallet	Kg
CASEEVO155	1.550 mm	1.100 x 1.100 mm	20 mm

ПЛИТКОРЕЗ TESH

Каретка:
Максимальная плавность, точность и долговечность благодаря двойным самосмазывающимся втулкам.

Разделитель:
Мощный разделитель, способность чистой и точной резки которого достигает до 1000 кг / 2205 фунтов, даже при резке фарфора высокой плотности.

Система направляющих:
Уникальная система направляющих, состоящая из трубчатых направляющих из хромированной твердой стали и алюминия. Система обеспечивает максимальную износостойкость, плавное скольжение и точную резку плитки.

Плавающая подложка:
подпружиненная алюминиевая подложка обеспечивает открытую рабочую поверхность с максимальной стабильностью и амортизацией.



► ПЛИТКОРЕЗ КЕРАМИЧЕСКИЙ TESH 75

REF.	€	Коробка	Паллета	Kg	A mm	B mm	C mm
TECH 75	X 535,81	8 41 4299	1	8	15,4	21	983 362 230

REF.	760 mm	520 x 520 mm	20 mm
TECH 75	760 mm	520 x 520 mm	20 mm

Включает режущий ролик XL 8 мм.



► ПЛИТКОРЕЗ КЕРАМИЧЕСКИЙ TESH 100

REF.	€	Коробка	Паллета	Kg	A mm	B mm	C mm
TECH 100	X 622,05	8 41 4299	1	8	17,9	24,5	1223 362 230

REF.	1.000 mm	700 x 700 mm	20 mm
TECH 100	1.000 mm	700 x 700 mm	20 mm

Включает режущий ролик XL 10 мм.



► ПЛИТКОРЕЗ КЕРАМИЧЕСКИЙ TESH 125

REF.	€	Коробка	Паллета	Kg	A mm	B mm	C mm
TECH 125	X 770,17	8 41 4299	1	6	21	29,2	1473 362 230

REF.	1.250 mm	880 x 880 mm	20 mm
TECH 125	1.250 mm	880 x 880 mm	20 mm

Включает режущий ролик XL10/XL18 MM.



► ЧЕМОДАН НА КОЛЕСАХ И С ОТСЕКАМИ TESH

REF.	€	Коробка	Паллета	Kg	A mm	B mm	C mm
TECH75CASE	200,40	8 41 4299	1	8	5	6	983 362 230
TECH100CASE	212,40	8 41 4299	1	8	5,6	6,9	1229 362 230
TECH125CASE	249,68	8 41 4299	1	8	6,4	7,9	1473 362 230

ПЛИТКОРЕЗ PRO



▶ ПЛИТКОРЕЗ КЕРАМИЧЕСКИЙ PRO 72

REF.	Коробка	€	8 41 4299	Коробка	Паллета	Kg	Кг	A mm	B mm	C mm
PRO 72	X	320,98	622041	1	11	11,9	15,8	915	330	110

REF.	Коробка	Коробка	Коробка
PRO 72	72 cm	50 x 50 cm	15 mm

Включает режущий ролик 6 и 10 мм.

▶ ПЛАСТИКОВЫЙ КОФР PRO

REF.	€	8 41 4299	Коробка	Паллета	Kg	Кг	A mm	B mm	C mm
PROPCASE	102,68	636215	1	18	4,8	6,4	960	460	135

Подходит для моделей PRO 55 - PRO 72.

ПЛИТКОРЕЗ FIT



NEW

▶ ПЛИТКОРЕЗ КЕРАМИЧЕСКИЙ FIT 80

REF.	☐	€	8 41 4299	Box	Pallet	Kg	☐ Kg	A mm	B mm	C mm
FIT80	X	199,00	686258	1	32	9	9,3	1.040	250	120

REF.	☐	☐	☐
FIT80	850 mm	600 x 600 mm	15 mm

Включает ролик XL 8 мм и ограничитель-угломер для удобства резки.



NEW

▶ ПЛИТКОРЕЗ КЕРАМИЧЕСКИЙ FIT 100

REF.	☐	€	8 41 4299	Box	Pallet	Kg	☐ Kg	A mm	B mm	C mm
FIT100	X	249,00	686272	1	32	11	11,5	1.240	250	120

REF.	☐	☐	☐
FIT100	1.050 mm	740 x 740 mm	15mm

Включает ролик XL 8 мм и ограничитель-угломер для удобства резки.

ПЛИТКОРЕЗ POP



► КЕРАМИЧЕСКИЙ ПЛИТКОРЕЗ POP

REF.	Коробка	€	8 41 4299	Коробка Паллета	Kg	Kg	A mm	B mm	C mm	
POP 50-B	-	68,03	621969	1	48	4,1	4,4	700	180	105
POP 50-C	X	78,07	621976	1	31	4,1	5,7	700	180	105
POP 60-B	-	90,08	622355	1	48	4,5	4,8	800	180	105
POP 60-C	X	102,10	621990	1	31	4,5	6,7	800	180	105

REF.	Коробка	Коробка	Коробка
POP 50-B	530 mm	380 x 380 mm	12 mm
POP 50-C	530 mm	380 x 380 mm	12 mm
POP 60-B	630 mm	450 x 450 mm	12 mm
POP 60-C	630 mm	450 x 450 mm	12 mm

Пластиковые "башенки". Режущий ролик 6мм. Жесткий чемодан для моделей POP 50-C и POP 60-C.



► ПЛАСТИКОВЫЙ ЧЕМОДАН POP50/POP60

REF.	€	8 41 4299	Коробка Паллета	Kg	Kg	A mm	B mm	C mm	
POP60PCASE	41,57	636031	1	24	1,9	9,1	837	248	122



► КЕРАМИЧЕСКИЙ ПЛИТКОРЕЗ POP-R

REF.	Коробка	€	8 41 4299	Коробка Паллета	Kg	Kg	A mm	B mm	C mm	
POP 50-R-B	-	80,42	621983	1	48	4,2	4,5	700	180	105
POP 50-R-C	X	92,78	622003	1	31	4,2	5,8	700	180	105
POP 60-R-B	-	105,16	622010	1	48	4,6	4,9	800	180	105
POP 60-R-C	X	114,11	622027	1	31	4,6	6,8	800	180	105

REF.	Коробка	Коробка	Коробка
POP 50-R-B	530 mm	380 x 380 mm	12 mm
POP 50-R-C	530 mm	380 x 380 mm	12 mm
POP 60-R-B	630 mm	450 x 450 mm	12 mm
POP 60-R-C	630 mm	450 x 450 mm	12 mm

Алюминиевые "башенки". Режущий ролик 6 мм и набор линейка-угломер. Жесткий чемодан для моделей POP 50-C и POP 60-C.

ПЛИТКОРЕЗ PASS

Эргономичная ручка для регулировки высоты ролика и подвижного разделителя мощностью до 300 кг.

Прочное стальное основание с ножками для предотвращения соскальзывания при резке и пена для лучшей усадки керамики.

Включает ограничитель-угломер для упрощения разрезов.

Двойное наведение для гарантии точности и видимости при резке.



NEW

► КЕРАМИЧЕСКИЙ ПЛИТКОРЕЗ PASS 60

REF.	Icon	€	Barcode	Box	Pallet	Kg	Icon	Kg	A mm	B mm	C mm
PASS 60	X	74,45	688801	1	50	9	9,3	1.040	250	150	

REF.	Icon	Icon	Icon
PASS 60	610 mm	420 x 420 mm	12 mm

Ролик 6 мм и ограничитель-угломер для облегчения резки.

РЕЖУЩИЕ РОЛИКИ

Точность разреза, заточенный карбидный ролик из вольфрама высокой плотности для наибольшего срока службы.



Прочные, выполненные в виде единой детали, из особой стали Bellota. Модель XL для TECH и FIT.

Высокая продуктивность, +25% метров разрезов в стандартной модели и +45% метров разрезов в модели из титана.



▶ РЕЖУЩИЙ РОЛИК 6

REF.	€		Коробка	g	A mm	B mm
RODEL6	7,89	8 41 4299 659276	10	50	85	8

Для использования при облицовке керамической плиткой. Модели PASS, POP и PRO. POP и PRO.



▶ РЕЖУЩИЙ РОЛИК 8

REF.	€		Коробка	g	A mm	B mm
RODEL8	9,01	8 41 4299 659290	10	55	85	8

Для использования по песчанику и керамической плитке. Модели PASS, POP и PRO.



▶ РЕЖУЩИЙ РОЛИК 10

REF.	€		Коробка	g	A mm	B mm
RODEL10	10,16	8 41 4299 659320	10	60	87	9

Для использования по песчанику и фарфоровому песчанику. Модели PASS, POP и PRO.



▶ РЕЖУЩИЙ РОЛИК 18

REF.	€		Коробка	g	A mm	B mm
RODEL18	19,89	8 41 4299 659504	10	70	90	10

Для грубых дорожных покрытий и облицовок трудных для резки. Модели PASS, POP и PRO.

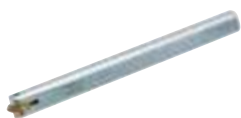

▶ РЕЖУЩИЙ РОЛИК ТИТАНИUM 8T

REF.	€		Коробка	g	A mm	B mm
RODEL8T	11,66	8 41 4299 659405	10	55	85	8

Для использования по песчанику, фарфоровому песчанику и керамике. Срок службы +20%. Модели PASS, POP и PRO.



▶ РЕЖУЩИЙ РОЛИК ТИТАНИUM 10T

REF.	€		Коробка	g	A mm	B mm
RODEL10T	12,83	8 41 4299 659467	10	60	87	9

Для использования по песчанику и фарфоровому песчанику. Срок службы +20%. Модели PASS, POP и PRO.

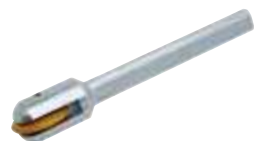

▶ РЕЖУЩИЙ РОЛИК ТИТАНИUM 18T

REF.	€		Коробка	g	A mm	B mm
RODEL18T	22,24	8 41 4299 659610	10	70	90	10

Для грубых дорожных покрытий и облицовок трудных для резки. Срок службы +20%. Модели PASS, POP и PRO.

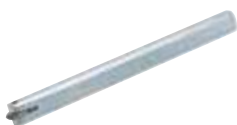

▶ РЕЖУЩИЙ РОЛИК XL 8

REF.	€	 8 41 4299	Коробка	g	A mm	B mm
RODELXL8	12,23	659597	10	40	103	8

Для использования по фарфоровому песчанику и керамике. Модель TECH и FIT.



▶ РЕЖУЩИЙ РОЛИК XL 10

REF.	€	 8 41 4299	Коробка	g	A mm	B mm
RODELXL10	13,41	659696	10	45	103	10

Для использования по фарфоровому песчанику и песчанику. Модель TECH и FIT.



▶ РЕЖУЩИЙ РОЛИК XL 18

REF.	€	 8 41 4299	Коробка	g	A mm	B mm
RODELXL18	22,88	659375	10	55	103	11

Для грубых дорожных покрытий и облицовок трудных для резки. Модель TECH и FIT.



▶ РЕЖУЩИЙ РОЛИК XL TITANIUM 8T

REF.	€	 8 41 4299	Коробка	g	A mm	B mm
RODELXL8T	14,65	659658	10	45	103	8

Для использования по фарфоровому песчанику и керамике. Срок службы +20%. Модель TECH и FIT.

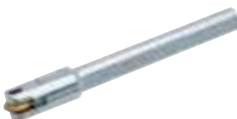

▶ РЕЖУЩИЙ РОЛИК XL TITANIUM 10T

REF.	€	 8 41 4299	Коробка	g	A mm	B mm
RODELXL10T	15,83	659726	10	55	103	10

Для использования по фарфоровому песчанику и песчанику. Срок службы +20%. Модель TECH и FIT.



▶ РЕЖУЩИЙ РОЛИК XL TITANIUM 18T

REF.	€	 8 41 4299	Коробка	g	A mm	B mm
RODELXL18T	25,24	659757	10	55	103	11

Для грубых дорожных покрытий и облицовок трудных для резки. Срок службы +20%.



▶ РОЛИК 22 MM

NEW

REF.	€	 8 41 4299	Вох	g	A mm	B mm
EVORUL22	7,95	691597	1	48	22	22

Модель EVO.

ЗАПАСНЫЕ ЧАСТИ ДЛЯ ПЛИТКОРЕЗОВ КЕРАМИЧЕСКИХ EVO

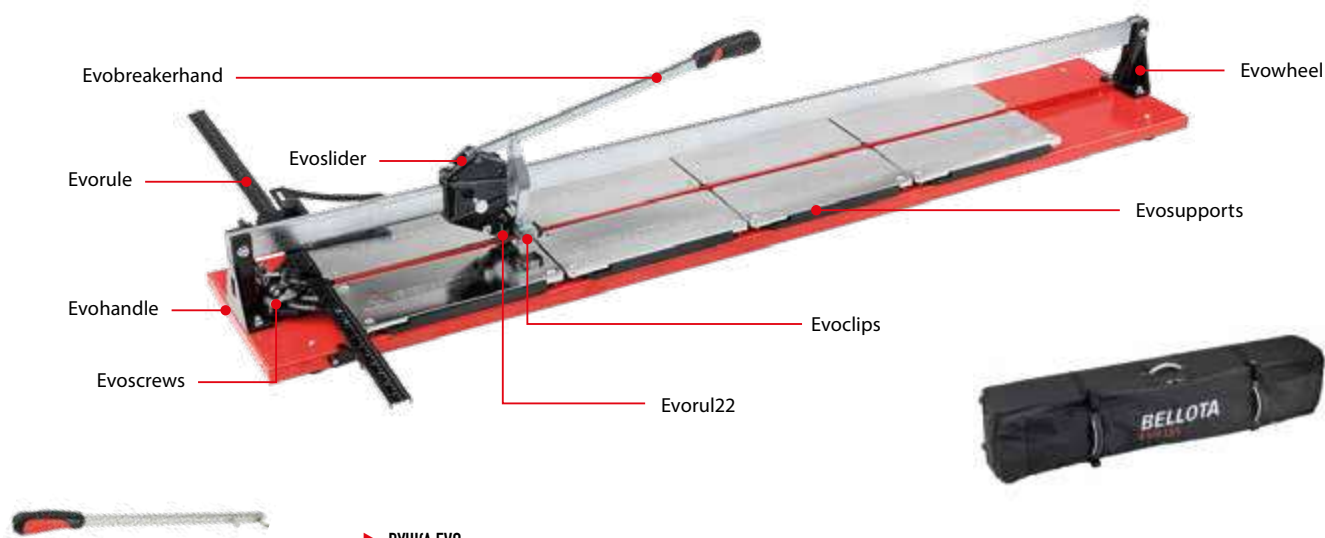

▶ РУЧКА EVO

REF.	€		8 41 4299	Box	Kg	Kg	A mm	B mm	C mm
EVOBREAKERHAND	17,99	EVO	688986	1	0,018	1,068	530	35	39

▶ РУЧКА ПЕРЕМЕЩАЮЩАЯСЯ EVO

REF.	€		8 41 4299	Box	Kg	Kg	A mm	B mm	C mm
EVOHANDLE	6,00	EVO	689006	1	0,173	0,423	95	135	50

▶ ОПОРА EVO

REF.	€		8 41 4299	Box	Kg	Kg	A mm	B mm	C mm
EVOSUPPORTS	10,72	EVO	689020	1	0,48	0,73	340	45	35

▶ КОЛЕСА EVO

REF.	€		8 41 4299	Box	Kg	Kg	A mm	B mm	C mm
EVOWHEEL	6,54	EVO	689044	1	0,091	0,341	42	34	45

▶ БОЛТЫ ЛИНЕЙКА УПОР EVO

REF.	€		8 41 4299	Box	Kg	Kg	A mm	B mm	C mm
EVOSCREWS	17,99	EVO	689174	1	0,055	0,305	18	18	34

▶ КЛИПСЫ И ПРУЖИНЫ ДЛЯ ПЛАВАЮЩЕГО ОСНОВАНИЯ EVO

REF.	€		8 41 4299	Box	Kg	Kg	A mm	B mm	C mm
EVOCLIPS	2,91	EVO	689181	1	0,008	0,258	65	13	60

▶ НАПРАВЛЯЮЩИЕ EVO

REF.	€		8 41 4299	Box	Kg	Kg	A mm	B mm	C mm
EVOGLIDER	29,99	EVO	689198	1	0,885	1,135	224	76	14

▶ ЛИНЕЙКА УГЛОМЕР EVO

REF.	€		8 41 4299	Box	Kg	Kg	A mm	B mm	C mm
EVORULE	41,98	EVO	689204	1	0,608	0,858	1.015	130	36

ЗАПАСНЫЕ ЧАСТИ ДЛЯ ПЛИТКОРЕЗОВ КЕРАМИЧЕСКИХ TESH



▶ РУЧКА TESH

REF.	€		8 41 4299	Коробка	Паллета	Kg	Kg	A mm	B mm	C mm
TECH BREAKERHAND	10,30	TECH	646665	10	1.000	0,071	0,781	100	50	35



▶ КЛИПСЫ И ПРУЖИНЫ ДЛЯ ПЛАВАЮЩЕГО ОСНОВАНИЯ TESH

REF.	€		8 41 4299	Коробка	Паллета	Kg	Kg	A mm	B mm	C mm
TECHCLIPS	4,83	TECH	646702	10	1.000	0,065	0,715	140	80	40



▶ РУЧКА ПЕРЕМЕЩАЮЩАЯСЯ TESH

REF.	€		8 41 4299	Коробка	Паллета	Kg	Kg	A mm	B mm	C mm
TECHHANDLE	10,06	TECH	646740	20	1.000	0,42	8,82	460	35	35



▶ ЧЕХЛЫ РАЗДЕЛИТЕЛЬ TESH

REF.	€		8 41 4299	Коробка	Паллета	Kg	Kg	A mm	B mm	C mm
TECHPADS	7,74	TECH	645743	30	12.000	0,016	0,496	110	60	30



▶ ЛИНЕЙКА УГЛОМЕР TESH

REF.	€		8 41 4299	Коробка	Паллета	Kg	Kg	A mm	B mm	C mm
TECHRULE	35,31	TECH	646788	1	1.000	0,68	1,36	900	130	25



▶ БОЛТЫ ЛИНЕЙКА УПОР TESH

REF.	€		8 41 4299	Коробка	Паллета	Kg	Kg	A mm	B mm	C mm
TECHSCREWS	4,68	TECH	646825	20	1.000	0,52	10,92	50	70	70



▶ НАПРАВЛЯЮЩИЕ TESH

REF.	€		8 41 4299	Коробка	Паллета	Kg	Kg	A mm	B mm	C mm
TECHSLIDERS	161,10	TECH	645729	1	500	0.365	0,73	130	90	55



▶ ОПОРА TESH

REF.	€		8 41 4299	Коробка	Паллета	Kg	Kg	A mm	B mm	C mm
TECHSUPPORTS	12,17	TECH	646863	1	6.000	0,1	0,2	320	20	40

ЗАПАСНЫЕ ЧАСТИ ДЛЯ КЕРАМИЧЕСКИХ ПЛИТКОРЕЗОВ PRO



▶ РУКОЯТКА POP/PRO

REF.	€			Коробка	Паллета	Kg		A mm	B mm	C mm
POPHANDLE	7,63	PRO55/PRO72	8 41 4299 636093	20	2.000	0,33	6,7	345	32	32



▶ РУЧКА ПЕРЕМЕЩАЮЩАЯСЯ PRO

REF.	€			Коробка	Паллета	Kg		A mm	B mm	C mm
PROSNAPHANDLE	7,63	PRO55/PRO72	8 41 4299 636277	20	2.000	0,27	5,5	275	35	35



▶ ЛИНЕЙКА УГЛОМЕР PRO

REF.	€			Коробка	Паллета	Kg		A mm	B mm	C mm
PROGUIDESQU	11,59	PRO55/PRO72	8 41 4299 636314	30	3.000	0,3	9,2	385	97	6



▶ БОЛТЫ ЛИНЕЙКА УПОР PRO

REF.	€			Коробка	Паллета	Kg		A mm	B mm	C mm
PROGUIDESCR	5,10	PRO55/PRO72	8 41 4299 636352	20	10.000	0,03	0,7	30	20	20



▶ ЧЕХЛЫ РАЗДЕЛИТЕЛЬ PRO

REF.	€			Коробка	Паллета	Kg		A mm	B mm	C mm
PROJAWCOVERS	2,89	PRO55/PRO72	8 41 4299 636390	20	10.000	0,02	0,5	25	28	7



▶ СИСТЕМА РАЗДЕЛИТЕЛЬ MONO PRO

REF.	€			Коробка	Паллета	Kg		A mm	B mm	C mm
PROBREAKMECH	128,23	PRO55/PRO72	8 41 4299 636437	1	100	1,15	1,2	260	150	80

ЗАПАСНЫЕ ЧАСТИ ДЛЯ КЕРАМИЧЕСКИХ ПЛИТКОРЕЗОВ FIT



▶ РУЧКА ПЕРЕМЕЩАЮЩАЯСЯ FIT

REF.	€			Box	Kg	Kg	A mm	B mm	C mm
FITHANDLE	6,98	FIT	8 41 4299 689365	1	0,485	0,735	375	30	30



▶ УПОР FIT + ГАЙКА

REF.	€			Box	Kg	Kg	A mm	B mm	C mm
FITPITCHER	2,67	FIT	8 41 4299 689440	1	0,048	0,298	130	15	40



▶ НАБОР KIT R FIT

REF.	€			Box	Kg	Kg	A mm	B mm	C mm
FITRKIT	6,77	FIT	8 41 4299 691528	1	0,166	0,416	400	150	15



▶ ОПОРА FIT

REF.	€			Box	Kg	Kg	A mm	B mm	C mm
FITSUPPORTS	5,95	FIT	8 41 4299 689372	1	0,48	0,73	340	100	35

ЗАПАСНЫЕ ЧАСТИ ДЛЯ КЕРАМИЧЕСКИХ ПЛИТКОРЕЗОВ POP



► MANGO PORTAHERRAMIENTAS POP/PRO

REF.	€			Коробка	Паллета	Кг		A mm	B mm	C mm
POPHANDLE	7,63	POP	8 41 4299 636093	20	2.000	0,33	6,7	345	32	32



► PISADOR POP + TORNILLO TUERCA

REF.	€			Коробка	Паллета	Кг		A mm	B mm	C mm
POPPITCHER	5,59	POP	8 41 4299 636130	10	10.000	0,05	0,6	70	15	50

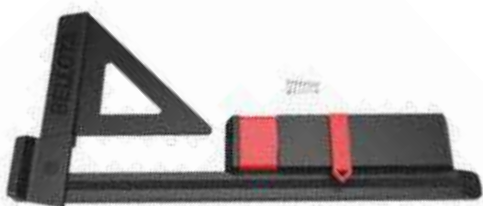

► CONJUNTO KIT R POP

REF.	€			Коробка	Паллета	Кг		A mm	B mm	C mm
POPRKIT	7,90	POP	8 41 4299 636178	10	2.000	0,3	3,2	320	160	40

ЗАПАСНЫЕ ЧАСТИ ДЛЯ КЕРАМИЧЕСКИХ ПЛИТКОРЕЗОВ PASS



▶ РУЧКА ПЕРЕМещаЮЩАЯСЯ PASS

REF.	€			Box	Kg	 Kg	A mm	B mm	C mm
PASSHANDLE	5,95	PASS	691559	1	0,435	0,685	325	30	30



▶ УПОР PASS + ГАЙКА

REF.	€			Box	Kg	 Kg	A mm	B mm	C mm
PASSPITCHER	5,95	PASS	691535	1	0,05	0,3	90	20	45



▶ НАБОР КИТ R PASS

REF.	€			Box	Kg	 Kg	A mm	B mm	C mm
PASSRKIT	4,72	PASS	691542	1	0,24	0,49	280	130	30

ВЫРАВНИВАТЕЛИ

1

▶ Легкое выравнивание:

Быстрое и удобное выравнивание керамических плиток .

2

▶ Устранение выступов между плитками:

Высокое качество работы.

3

▶ Гарантия безупречных швов:

Обеспечение чистого разлома благодаря использованию качественных материалов Bellota.

ХАРАКТЕРИСТИКИ

Две новые системы выравнивания:

▶ Система ВЫРАВНИВАНИЯ PUSH & LEVEL

- Экономия времени. Возможность уложить плитку собственными руками быстро и без лишних усилий. Без необходимости использовать дополнительные инструменты, чтобы добраться до всех углов

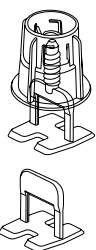

▶ Система выравнивания с клином

- Легкое выравнивание при помощи плоскогубцев: Широкий клин позволяет увеличить давление для устранения выступов между плитками.



▶ Основание

- Основание для тонких плиток до 3 мм. Выравнивание с системой Push для защиты керамической плитки от повреж.



ПРИМЕНЕНИЕ

- Для выравнивания всех видов керамических поверхностей.
- Гарантия ровной кладки плиток.
- Идеальная отделка без выступов.

СКОЛЬКО БАШМАКОВ НЕОБХОДИМО?

▶ **ДЛЯ СТАНДАРТНОГО БАШМАКА**

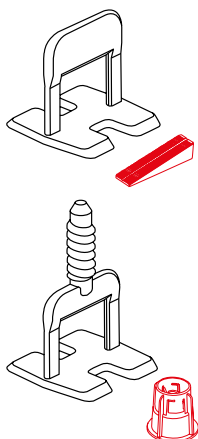

A																		
10	200																	
15	133	89																
20	100	67	50															
25	80	53	40	32														
30	100	44	40	33	33													
35	100	67	50	40	29	28												
40	100	67	50	40	33	29	25											
45	89	59	44	36	30	25	22	20										
50	80	53	40	32	27	23	20	18	16									
55	73	48	36	29	24	21	18	16	15	13								
60	75	50	37	30	22	21	17	15	15	14	11							
65	69	46	35	28	23	20	17	15	14	13	12	11						
70	71	48	36	29	24	20	18	16	14	13	12	11	10					
80	69	46	34	28	23	20	16	14	14	12	10	10	10	9				
90	61	41	31	24	19	17	15	14	12	11	10	9	9	8	7			
100	60	40	30	24	20	17	15	13	12	11	10	9	9	9	8	8		
110	59	39	30	24	20	17	15	13	12	11	10	9	8	7	7	7	6	
120	54	36	27	22	18	15	14	12	10	10	8	8	8	7	7	7	6	6
	10	15	20	25	30	35	40	45	50	55	60	65	70	80	90	100	110	120
													B					

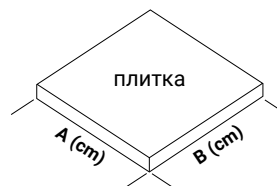

▶ **ДЛЯ БАШМАКА В ФОРМЕ КРЕСТА**

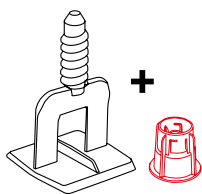

A									
120				5	4	4	3	4	3
100				6	5	5		5	
90	10						4		
80		8	7		5	5			
60	11	9	8		6				
50				8					
45			10						
40		13							
	30	40	45	50	60	80	90	100	120
B									

БЕЗ РАЗЛОМА

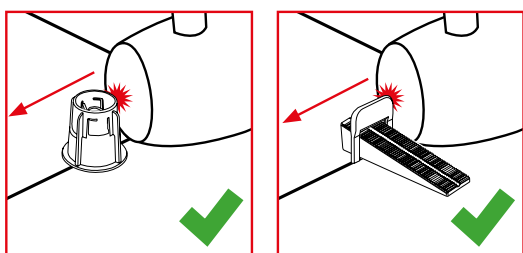

С РАЗЛОМОМ

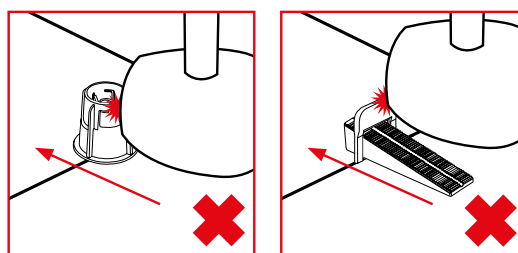

ВЫРАВНИВАТЕЛИ

СИСТЕМА ВЫРАВНИВАНИЯ PUSH&LEVEL



► PUSH

REF.	€		A mm	Uni. Box	Uni. Pack	g Box
LSSCREW	55,13	673210	-	100	500	2.355



► СИСТЕМА ВЫРАВНИВАНИЯ PUSH

REF.	€		A mm	Uni. Box	Uni. Pack	g Box
LSS005	19,68	672954	0,5	200	2.000	910
LSS010	19,68	672992	1	200	2.000	890
LSS020	19,68	673036	2	200	2.000	905
LSS030	19,68	673074	3	200	2.000	820



► СИСТЕМА ВЫРАВНИВАНИЯ PUSH ДЛЯ 20 ММ КЕРАМИКИ

REF.	€		A mm	Uni. Box	Uni. Pack	g Box
LSS010S	23,23	673111	3	200	2.000	980



► СИСТЕМА ВЫРАВНИВАНИЯ PUSH

REF.	€		A mm	Uni. Box	Uni. Pack	g Box
LSS010CROSS	19,68	673142	1	200	2.000	970
LSS020CROSS	19,68	650877	2	200	2.000	970
LSS030CROSS	19,68	682090	3	200	2.000	970



► СИСТЕМА ВЫРАВНИВАНИЯ PUSH T

REF.	€		A mm	Uni. Box	Uni. Pack	g Box
LSS010T	19,68	673173	1	200	2.000	930
LSS020T	19,68	682175	2	200	2.000	930
LSS030T	19,68	682250	3	200	2.000	930



► PLATE

REF.	€		A mm	Uni. Box	Uni. Pack	g Box
LSPLATE	8,84	673586	-	100	-	650

Для тонкой плитки до 3 мм.



► НАБОР PUSH&LEVEL

REF.	€		Uni. Push	Uni. Calzo	A mm	B mm	C mm	g
LSSKIT010	40,59	672916	50	100	280	280	200	1.950
LSSKIT020	40,59	672930	50	100	280	280	200	1.930
LSSKIT030	40,59	686982	50	100	280	280	200	1.900

КЛИНОВАЯ СИСТЕМА



▶ КЛИНОМ

REF.	€	8 41 4299	A mm	Uni. Box	Uni. Pack	g Box
LSWEDGE	20,21	673517	-	200	2.000	1.860



▶ МЕТАЛЛИЧЕСКИЕ КЛЕЩ

REF.	€	8 41 4299	A mm	Uni. Box	Uni. Pack	g Box
LSPLIER	19,36	673296	-	1	40	355



▶ СИСТЕМА ВЫРАВНИВАНИЯ С КЛИНОМ

REF.	€	8 41 4299	A mm	Uni. Box	Uni. Pack	g Box
LSW005	19,36	673319	0,5	250	2.500	890
LSW010	19,36	673357	1	250	2.500	950
LSW015	19,36	673371	1,5	250	2.500	990
LSW020	19,36	673418	2	250	2.500	980
LSW0202000	154,89	675436	2	2.000	-	7.840
LSW030	20,21	673449	3	250	2.500	1.040
LSW0302000	161,69	675474	3	2.000	-	8.320



▶ СИСТЕМА ВЫРАВНИВАНИЯ С КЛИНОМ 1 ММ

REF.	€	8 41 4299	A mm	Uni. Box	Uni. Pack	g Box
LSW010S	22,06	673470	1	250	2.500	1.100

Для плитки толщиной до 20 мм.



▶ PLATE

REF.	€	8 41 4299	A mm	Uni. Box	Uni. Pack	g Box
LSPLATE	8,84	673586	-	100	-	650

Для тонкой плитки до 3 мм.



▶ НАБОР КЛИНОМ

REF.	€	8 41 4299	Uni. Push	Uni. Calzo	A mm	B mm	C mm	g
LSWKIT010	39,66	673258	100	100	280	280	200	2.025
LSWKIT020	39,66	673272	100	100	280	280	200	2.030
LSWKIT030	39,66	686999	100	100	280	280	200	2.160

ПЛАСТИКОВЫЕ КРЕСТИКИ ДЛЯ ПЛИТКИ

- Изготовлены из чистого пластика высокого качества без примесей. Однородное качество, без шероховатостей.
- Идеальная четырехугольная форма под углом 90°: максимальная точность для великолепной отделки швов.
- Укрепленная структура: максимальная прочность и стойкость.
- Высокая жесткость, горизонтальная и вертикальная. Не деформируются.

Применение:

- Для идеального формирования швов при установке керамических деталей облицовки и настилов.



▶ КРЕСТИК 1 MM

REF.	€	8 41 4299	A mm	Uni. Box	Uni. Pack	g Box
SPC010	1,54	672466	1	200	10.000	65



▶ КРЕСТИК 2 MM

REF.	€	8 41 4299	A mm	Uni. Box	Uni. Pack	g Box
SPC020	1,54	672510	2	200	10.000	95



▶ КРЕСТИК 3 MM

REF.	€	8 41 4299	A mm	Uni. Box	Uni. Pack	g Box
SPC030	2,19	672558	3	200	10.000	150



▶ КРЕСТИК 5 MM

REF.	€	8 41 4299	A mm	Uni. Box	Uni. Pack	g Box
SPC050	2,38	672596	5	200	10.000	235



▶ КРЕСТИК 7 MM

REF.	€	8 41 4299	A mm	Uni. Box	Uni. Pack	g Box
SPC070	2,66	672633	7	200	10.000	340



▶ КРЕСТИК 10 MM

REF.	€	8 41 4299	A mm	Uni. Box	Uni. Pack	g Box
SPC100	3,86	672671	10	200	10.000	55



▶ CRUCETA T 1 MM

REF.	€	8 41 4299	A mm	Uni. Box	Uni. Pack	g Box
SPC010T	1,61	672718	1	200	10.000	45



▶ T 2 MM

REF.	€	8 41 4299	A mm	Uni. Box	Uni. Pack	g Box
SPC020T	1,61	672756	2	200	10.000	70



▶ T 3 MM

REF.	€	8 41 4299	A mm	Uni. Box	Uni. Pack	g Box
SPC030T	2,29	672794	3	200	10.000	90

КЛИНЫ



▶ КЛИНОМ 6 MM

REF.	€	8 41 4299	A mm	Uni. Box	Uni. Pack	g Box
SPCWEDGE	2,09	672879	6	200	10.000	135

СТРОИТЕЛЬНЫЕ АКСЕССУАРЫ

КЮЕТЫ ДЛЯ ОТДЕЛОЧНЫХ РАБОТ

- Пластиковая кювета высокой прочности. Максимальная вместимость 20 литров.
- С 3 роликами для отжима и решеткой на основании: высокий отжим.
- Основание с уклоном для сбора отходов при очистке.
- Легкая в использовании и при транспортировке. Имеет колесики и ручку.

Применение:

- Для чистовых работ при отделке.



► КЮЕТА ПРОФЕССИОНАЛЬНАЯ ОТДЕЛКА 5800

REF.	€	8 41 4299	g	A mm	B mm	C mm
5800-3	33,62	631081	1	1.800	560	290 285
5800-3 BP	30,27	631104	8	1.800	560	290 285

BP поставляется в выставочной картонной коробке.



► НАБОР КЮЕТА ОТДЕЛКА

REF.	€	8 41 4299	g	A mm	B mm	C mm
58003KIT	53,09	623215	1	2.400	560	290 285

Включает модели: Ref 5800, Ref 5898B, Ref 5888 и Ref CS121875.

ЗАПАСНЫЕ ЧАСТИ



► НАБОР КОЛЕСИКОВ И НОЖЕК ДЛЯ КЮЕТА ОТДЕЛКА

REF.	€	8 41 4299	g	A mm	B mm	C mm
58003RW	3,37	656039	1			



► НАБОР 3 РОЛИКОВ ДЛЯ КЮЕТА ОТДЕЛКА

REF.	€	8 41 4299	g	A mm	B mm	C mm
58003RR0D	7,68	656046	1			

ПОЯС



► ПОЯС ДЛЯ ИНСТРУМЕНТОВ 51308

REF.	€	8 41 4299	g	A mm	B mm	C mm
51308	34,73	162271	2	680	250	200

Изготовлен из кожи с заклепками. Прочный и долговечный. 4 кармана и отделение для молотков.



► ПОЯС ДЛЯ ИНСТРУМЕНТОВ 51320

REF.	€	8 41 4299	g	A mm	B mm	C mm
51320	40,43	561678	3	600	250	300

Изготовлен из кожи высокого качества и заклепками высокой прочности. Нейлоновый пояс с усиленными отверстиями и металлической пряжкой. 5 карманов для размещения различных типов болтов и заклепок. Специальный усиленный отдел для ножниц.

СТРОИТЕЛЬНОЕ КОРЫТО

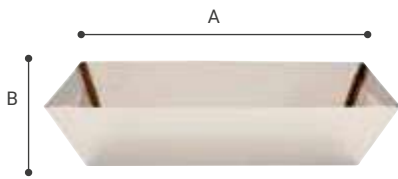

▶ СТРОИТЕЛЬНОЕ КОРЫТО 50271

REF.	€	8 41 4299	g	A mm	B mm
50271	21,09	564600	2	560	355

Нержавеющая сталь высокой прочности. Соединение швов посредством спайки. Отполированное покрытие.

КОРЗИНЫ

- Изготовлены из 100% переработанного полиэтилена высокого качества. Прочные, легко чистящиеся, устойчивые к температурам и химическим веществам.
- Устойчивость к любым воздействиям: гибкость и легкость, упрощающая транспортировку и укладку материалов. Укрепление внутренней стороны и ручек во избежание разрывов.
- Пищевой сертификат для возможности транспортировки овощей и фруктов. 

Применение:

- Для транспортировки обломков, воды и сыпучих веществ в сельскохозяйственном и строительном секторах.
- Пищевой сертификат: пригодны для овощей и фруктов.



▶ ЧЕРНОЕ ПЛАСТИКОВОЕ ВЕДРО С МЕТАЛЛИЧЕСКОЙ РУЧКОЙ 26 Л

REF.	€	8 41 4299	L	g	A mm	B mm	C mm
BKT26BM	3,27	676419	12	26	658	330	390



▶ ЧЕРНОЕ ПЛАСТИКОВОЕ ВЕДРО 26 Л

REF.	€	8 41 4299	L	g	A mm	B mm	C mm
BKT26BP	3,07	676495	12	26	540	340	400



▶ ЧЕРНОЕ ПЛАСТИКОВОЕ ВЕДРО 30 Л

REF.	€	8 41 4299	L	g	A mm	B mm	C mm
BKT30BP	3,37	676570	12	30	630	420	475



▶ ЧЕРНОЕ ПЛАСТИКОВОЕ ВЕДРО

REF.	€	8 41 4299	L	g	A mm	B mm	C mm
BKT42BP	3,78	676730	12	42	980	380	450
BKT65BP	6,55	676815	12	65	1.520	400	615



▶ КРАСНОЕ ПЛАСТИКОВОЕ ВЕДРО 42 Л

REF.	€	8 41 4299		L	g	A mm	B mm	C mm
BKT42RP	4,28	676655	12	42	980	380	450	520



▶ БЕЛОЕ ПЛАСТИКОВОЕ ВЕДРО ДЛЯ ПИЩЕВЫХ ПРОДУКТОВ

REF.	€	8 41 4299		L	g	A mm	B mm	C mm
BKT42WP	6,96	676891	12	42	890	370	450	520
BKT65WP	10,05	677096	6	65	1.410	400	615	560



▶ СИНЕЕ ПЛАСТИКОВОЕ ВЕДРО ДЛЯ ПИЩЕВЫХ ПРОДУКТОВ

REF.	€	8 41 4299		L	g	A mm	B mm	C mm
BKT42BLP	6,96	676969	12	42	890	380	450	520
BKT65BLP	10,05	677010	6	65	1.420	400	615	560



▶ ВЕДРО 10 Л

REF.	€	8 41 4299		L	g	A mm	B mm	C mm
BKW10BM	4,53	678376	10	10	725	320	325	320



▶ ВЕДРО 13Л

REF.	€	8 41 4299		L	g	A mm	B mm	C mm
BKW13BLM	1,98	680973	24	13	380	300	310	255

NEW



▶ ВЕДРО 16Л

REF.	€	8 41 4299		L	g	A mm	B mm	C mm
BKW16BLM	2,79	679069	12	16	630	320	350	280

NEW

ГУБКИ

- Изготовлены из материалов высокого качества:
 - Максимальная способность впитывания воды.
 - Высокая способность мытья и собирания грязи.
 - Очень прочные и долговечные.
- Ассортимент ЭКСТРА АБСОРБЦИЯ с продольными порами обеспечивают большую впитываемость и собирание грязи.

Применение:

- Для чистовой обработки. Профессиональное использование.
 - Губка простая: средняя способность впитывания и средняя прочность.
 - Губка смешанная: средняя способность впитывания и высокая прочность.
 - Губка Cloud: высокая способность впитывания и высокая прочность. Остается влажной длительное время и облегчает работу.



▶ ГУБКА ПРОСТАЯ CS12187S

REF.	€	8 41 4299	g	A mm	B mm	C mm	
CS12187S	1,60	632095	25	40	120	180	70

Средняя способность впитывания и прочность.



▶ ГУБКА ПРОСТАЯ ЭКСТРА АБСОРБЦИЯ CS12187E

REF.	€	8 41 4299	g	A mm	B mm	C mm	
CS12187E	2,22	632118	25	40	120	180	70

Средняя способность впитывания и прочность. Продольные поры для большей впитываемости и собирания грязи.



▶ ГУБКА МИХТА CS12187MX

REF.	€	8 41 4299	g	A mm	B mm	C mm	
CS12187MX	2,63	632132	25	40	120	180	70

Способность впитывания средняя и высокая прочность. Абразивный слой из полиэстера для лучшей чистки.



▶ ГУБКА МИХТА ЭКСТРА АБСОРБЦИЯ CS12187MXE

REF.	€	8 41 4299	g	A mm	B mm	C mm	
CS12187MXE	3,54	632156	25	40	120	180	70

Способность впитывания средняя и высокая прочность. Абразивный слой из полиэстера для лучшей чистки. Продольные поры для большей впитываемости и собирания грязи.

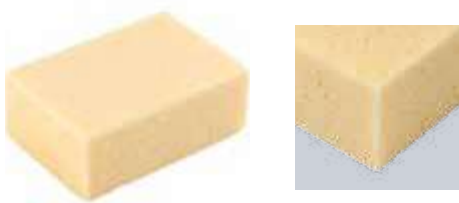

▶ ГУБКИ CLOUD CSW12187

REF.	€	8 41 4299	g	A mm	B mm	C mm	
CSW12187	2,74	632170	25	40	120	180	70

Высокая способность впитывания и прочность. Остается влажной длительное время и облегчает работу.



▶ ГУБКА CLOUD ЭКСТРА АБСОРБЦИЯ CSW12187E

REF.	€	8 41 4299	g	A mm	B mm	C mm	
CSW12187E	3,30	632194	25	40	120	180	70

Высокая способность впитывания и прочность. Остается влажной длительное время и облегчает работу. Продольные поры для большей впитываемости и собирания грязи.



▶ ГУБКА ЦЕЛЛЮЛОЗНАЯ CS10174C

REF.	€	8 41 4299	g	A mm	B mm	C mm	
CS10174C	5,73	639469	25	40	120	180	70

Очень высокая способность впитывания и прочность.

ПРИСОСКИ (СТЕКЛОДОМКРАТЫ)



NEW

▶ ВАКУУМНАЯ ПРИСОСКА SUCR80RBP

REF.	€	8 41 4299	g	A mm	B mm	
SUCR80RBP	69,95	69,95	1	1.416	295	240

АЛМАЗНАЯ КОРОНА

1

▶ Быстрая, чистая и безопасная резка:

Для бурения без использования воды, вертикальной и горизонтальной резки (стены, перегородки и т.п.).

2

▶ Точность при резке:

Избавьте себя от лишних беспокойств и позвольте алмазной коронке поработать за вас. Ни одна плитка не сможет устоять.

3

▶ Многофункциональность:

Метчики коронок подходят для заточного станка и бура (использование без ударника).

ХАРАКТЕРИСТИКИ

- Произведенные с использованием алмазного напыления высокого качества, однородные, для достижения максимальной производительности и срока службы коронок.
- Специальная технология вакуумной сварки улучшает адгезивность алмаза для обеспечения большей прочности при резке.
- Лазерная маркировка помогает избежать потерю информации.
 - Специальный стальной корпус с прорезями облегчает охлаждение и удаление остатков резки.
 - Модели размером диаметра менее 15 мм включают воск для облегчения резки и охлаждения.
- Разные виды крепления:
 - Шестигранник 6,5 для дрели без перфорации. Минимальное число оборотов 1500/мин.
 - Метрика 14 для шлифовального станка. Максимальное число оборотов 14.000 /мин.
- Переходник: для перехода с Метрики 14 (M14) на Шестигранник 12 (HEX 12). Использование с дрелью без перфорации.

ПРИМЕНЕНИЕ:

- Для сверления без воды. Для сухого обреза.
- Для вертикального и горизонтального применения.
- Для керамики, песчаника, фарфора, гранита, мрамора, дерева, черепицы, кирпича, стекловолокна.

ОБЛАСТЬ ПРИМЕНЕНИЯ



Виды работ:	Ø 6	Ø 8	Ø 10	Ø 12	Ø 14	Ø 16	Ø 18	Ø 20	Ø 22	Ø 25	Ø 28	Ø 35	Ø 45	Ø 50	Ø 60	Ø 65	Ø 68	Ø 80
Сантехника	▲	▲	▲	▲	▲	▲	▲	▲	▲									
Colocación de mamparas	▲	▲																
Декоративные работы	▲	▲																
Электричество	▲	▲																
Мелкие работы в ванной	▲	▲																
Мелкие работы на кухне	▲	▲	▲	▲	▲	▲	▲	▲	▲									
Закрепление металлоконструкций			▲	▲	▲	▲	▲	▲	▲									
Работы по установке ванн и кухонь			▲	▲	▲	▲	▲	▲	▲									
Облицовка										▲	▲	▲	▲	▲	▲	▲	▲	▲

ДЛЯ ОБЛЕГЧЕНИЯ РЕЗКИ И ОХЛАЖДЕНИЯ РЕКОМЕНДУЕМ КОРОНКИ С ВОСКОМ

	Ø 6	Ø 8	Ø 10	Ø 12	Ø 14	Ø 16	Ø 18	Ø 20	Ø 22	Ø 25	Ø 28	Ø 35	Ø 45	Ø 50	Ø 60	Ø 65	Ø 68	Ø 80
Воск	▲	▲	▲	▲	▲	▲												

КОЛИЧЕСТВО РАЗРЕЗОВ КОРОНКАМИ ПО КЕРАМИКЕ

	Ø 6	Ø 8	Ø 10	Ø 12	Ø 14	Ø 16	Ø 18	Ø 20	Ø 22	Ø 25	Ø 28	Ø 35	Ø 45	Ø 50	Ø 60	Ø 65	Ø 68	Ø 80
Срок службы*	46									150								

* По результатам тестирования на керамике толщиной 9 мм.

ПЕРФОРАЦИЯ?

1



Сделать необходимую разметку и начать сверлить под углом 45°

2



Продолжать сверлить и постепенно переместить дрель под угол 75°.

3



Просверлить отверстие и окончить сверление под углом 90°.

АЛМАЗНАЯ КОРОНА

Точное сверление отверстий.



Быстрое и чистое сверление отверстий.

Совместимость:
Совместима с болгаркой и дрелью (безударной).



▶ КОРОНА АЛМАЗНАЯ ДЛЯ СУХОЙ РЕЗКИ М14 50750

REF.	€		Коробка	Смм	Ø mm/inch	A мм	RPM min
507506	16,55	8 41 4299	1	10	6-1/4	35	14.000
507508	19,03	649987	1	10	8-5/16	35	14.000
5075010	20,57	650006	1	10	10-25/64	35	14.000
5075012	22,48	650020	1	10	12-15/32	35	14.000
5075014	24,59	650044	1	10	14-35/64	35	14.000
5075016	25,17	650068	1	10	16-19/61	35	14.000
5075018	30,91	650082	1	10	18-45/64	35	14.000
5075020	33,39	650105	1	15	20-25/32	50	14.000
5075022	36,27	650129	1	15	22-55/64	50	14.000
5075025	38,95	650143	1	15	25-63/64	50	14.000
5075028	41,90	065145	1	15	25-63/64	50	14.000
5075035	49,09	650167	1	15	35-1 3/8	50	14.000
5075045	56,17	650181	1	15	45-1 49/64	50	14.000
5075050	64,59	650204	1	10	50-1 31/32	40	14.000
5075060	76,45	650228	1	10	60-2 23/64	40	14.000
5075065	81,04	650242	1	10	65-2 9/16	40	14.000
5075068	85,64	653670	1	10	68-2 43/64	40	14.000
5075080	89,84	670455	1	10	68-2 43/64	40	14.000



▶ КОРОНА АЛМАЗНАЯ ДЛЯ СУХОЙ РЕЗКИ HEX6,5 50751

REF.	€		Коробка	Смм	Ø mm/inch	A мм	RPM min
507516	16,94	650280	1	10	6-1/4	35	1.500
507518	18,66	650303	1	10	8-5/16	35	1.500
5075110	20,00	650327	1	10	10-25/64	35	1.500
5075112	21,73	650341	1	10	12-15/32	35	1.500
5075114	23,83	650365	1	10	14-35/64	35	1.500



▶ МИНИ НАБОР М14 50750 KIT

REF.	€		Коробка	Смм	Ø mm/inch	RPM max
50750KIT	80,28	650389	1	10	6, 8, 10, 12	14.000



▶ МИНИ НАБОР HEX 6,5 50751 KIT

REF.	€		Коробка	Смм	Ø mm/inch	RPM min
50751KIT	78,37	650402	4	10	6, 8, 10, 12	1.500



▶ СЕТ ДИАМАНТОКОРДНЕС МИНИ НАБОР М14

REF.	€		Вох	Ø mm/inch	RPM max
50750KIT1	156,50	656602	1	25, 35, 68	14.000



▶ ПЕРЕХОДНИК С М14 НА HEX12 50750 М14

REF.	€		Коробка	Смм
50750M14	7,64	650266	1	10



▶ НАПРАВЛЯЮЩАЯ ДЛЯ КОРОНОК СУХОЙ РЕЗКИ

REF.	€		ох
50750GUIDE	22,67	656640	1

СТРОИТЕЛЬНЫЕ ПИЛЫ И НОЖОВКИ

ПИЛЫ ДЛЯ РЕЗКИ МЕТАЛЛА

- Оптимальный дизайн дуги для достижения более эффективной резки и большего удобства в работе.
- Включает механизм натяжения полотна.
- Включает систему быстрой смены полотна.
 - Включает полотно ref. 4604-12.24 с 24 зубьями.
- Три варианта стальных полотен высокого качества с 18 зубьями (среднее покрытие) и 24 зубьями (тонкое покрытие).
 - Гибкое полотно из двух материалов: стальное быстрое остриё M2, профессиональное использование.
 - Жесткое полотно HSS: быстрая сталь M2. Для профессионального использования, рекомендовано специально для механических работ.
 - Гибкое полотно: из легированной стали, для резки мягких металлов и пластика.
- Эргономичные рукоятки для комфортной работы.

Применение:

- Для резки профилей, стали, алюминия, нерж. стали, пвх и других видов резки.

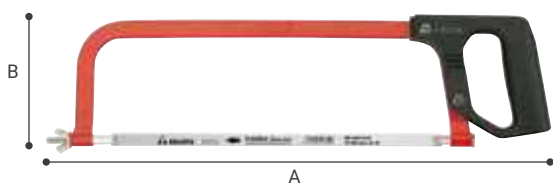

▶ ЛУЧКОВАЯ ПИЛА 4621

REF.	€	8 41 4299	g	A mm	B mm
4621-12	10,85	404869	12	520	470

Прочная пластина 5 мм. Для профессионального использования.



▶ ЛУЧКОВАЯ ПИЛА ИЗ АЛЮМИНИЯ 4630

REF.	€	8 41 4299	g	A mm	B mm
4630-12	19,28	404883	6	560	400

Алюминий. Прочная и легкая пила.



▶ ПОЛОТНО ИЗ ДВУХ МАТЕРИАЛОВ HSS 4601

REF.	€	8 41 4299	g	A mm	B mm
4601-12.18	1,95	923445	100	20	300
4601-12.24	1,95	405026	100	20	300
4601-12.24 BS	5,31	206074	12	41	300



▶ ЖЕСТКОЕ ПОЛОТНО HSS 4602

REF.	€	8 41 4299	g	A mm	B mm
4602-12.18	1,85	923483	100	20	300
4602-12.24	1,80	406177	100	20	300
4602 12.24 BS	5,00	206166	12	41	300



▶ ГИБКОЕ ПОЛОТНО 4604

REF.	€	8 41 4299	g	A mm	B mm
4604-12.18	0,89	923520	100	20	300
4604-12.24	0,87	405118	100	20	300
4604-12.24 BS	2,90	206258	12	41	300

ПЛОТНИЦКИЕ НОЖОВКИ

- Произведенные из специальной стали Bellota.
- Японская заточка зубьев с трех сторон для легкой и чистой резки.
- Двойная термическая обработка для достижения максимальной продуктивности: интегральная закалка полотна и сверхпрочная закалка на зубьях.
- Рукоятка разработана для передачи максимальной силы на все зубья.
- Два типа рукояток:
 - Рукоятки из лакированного дерева, легкие и приятные на ощупь.
 - Рукоятки из двух материалов с покрытием SOFT TOUCH для большего удобства в работе.

Применение:

- Для резки дерева, агломерата, гипса, пластика и других материалов.

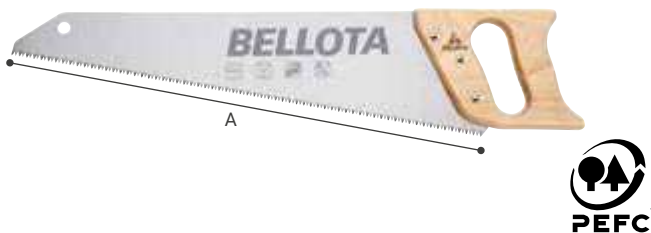

▶ ПЛОТНИЦКАЯ НОЖОВКА 4551

REF.	€	8 41 4299	g	A mm	TPI	
4551-14	21,25	300901	6	400	350	7
4551-16	22,71	301007	6	435	400	7
4551-19	26,07	360899	6	485	475	7
4551-22	28,93	301304	6	535	550	7



▶ ПЛОТНИЦКАЯ НОЖОВКА РУКОЯТКА ИЗ ДВУХ МАТЕРИАЛОВ 4555

REF.	€	8 41 4299	g	A mm	TPI	
4555-14	17,96	313611	6	360	350	7
4555-16	18,97	313628	6	395	400	7
4555-19	21,80	447194	6	445	475	7
4555-22	24,56	313659	6	495	550	7



▶ НОЖОВКА С РЕБРОМ ЖЕСТКОСТИ 4561

REF.	€	8 41 4299	g	A mm	TPI	
4561-12	27,79	302707	6	484	300	10
4561-14	29,73	302806	6	500	350	10

Ребро в верхней части полотна, которое гарантирует жесткость при резке.



▶ НОЖОВКА С РЕБРОМ ЖЕСТКОСТИ РУКОЯТКА ИЗ ДВУХ МАТЕРИАЛОВ 4565

REF.	€	8 41 4299	g	A mm	TPI	
4565-12	24,79	313734	6	396	300	10
4565-14	26,74	313741	6	450	350	10

Ребро в верхней части полотна, которое гарантирует жесткость при резке.

СТОЛЯРНЫЕ НОЖОВКИ



▶ СТОЛЯРНАЯ НОЖОВКА КРАСНОДЕРЕВЩИК 4568-S

REF.	€	8 41 4299	g	A mm	TPI	
4568-S	12,51	623345	6	160	250	13



▶ СТОЛЯРНАЯ НОЖОВКА КРАСНОДЕРЕВЩИК 4568-L

REF.	€	8 41 4299	g	A mm	TPI	
4568-L	12,51	624328	6	210	250	13

Угловая рукоятка позволяющая резать скос.

*В НАЛИЧИИ ДО ОКОНЧАНИЯ ОСТАТКОВ НА СКЛАДЕ.

НОЖОВКА ЗАОСТРЕННАЯ



▶ НОЖОВКА ЗАОСТРЕННАЯ 4572

REF.	€	 8 41 4299		g	A mm	TPI
4572-10	14,97	303001	6	156	250	7
4572-12	15,24	303100	6	170	300	7

Использование в зонах трудного доступа.



▶ НОЖОВКА ЗАОСТРЕННАЯ 4521

REF.	€	 8 41 4299		g	A mm	B mm
4521	17,52	199093	6	225	313	3,5

Заостренная форма полотна толщиной 1,8 мм. Специально для резки гипсокартона.

ПИЛА



▶ ПИЛА 4520

REF.	€	 8 41 4299		g	A mm	B mm
4520-15	24,17	561449	6	375	380	3,7
4520-20	26,80	561463	6	465	500	3,7

Край полотна заострен для облегчения работы в зоне потолок-стена.

ИНСТРУМЕНТЫ ДЛЯ РЕЗКИ

НОЖИ

- Ножи из углеродистой стали высокого качества прошедшие термическую обработку: максимальный срок службы.
- Быстрая смена полотна, без открытия ножа.
- Возможность блокировки длины лезвия посредством колесика: ref. 51404 и 51406.
- Направляющие из нержавеющей стали, которые гарантируют отличное скольжение ножа.
- Очень эргономичные, удобные и легкие в использовании.

Применение:

- Для непрерывной резки любого материала.
- Особенно рекомендован для резки гипсокартоновых плит и стекловаты.

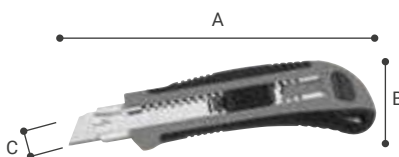

▶ НОЖ ИЗ ДВУХ МАТЕРИАЛОВ 51404

REF.	€	8 41 4299	g	A mm	B mm	C mm
51404-18	7,67	561487	12	170	52	18

5 лезвий.



▶ ПОЛОТНО ДЛЯ НОЖА ИЗ ДВУХ МАТЕРИАЛОВ 51404

REF.	€	8 41 4299	g	A mm	B mm	C mm
H51404-18	3,50	561593	10	7	108	18

Поставляются в упаковке 10 лезвий.



▶ НОЖ ИЗ ДВУХ МАТЕРИАЛОВ 51405

REF.	€	8 41 4299	g	A mm	B mm	C mm
51405-25	8,43	561531	12	130	46	25

1 лезвие 25мм.



▶ ПОЛОТНО ДЛЯ НОЖА ИЗ ДВУХ МАТЕРИАЛОВ 51405

REF.	€	8 41 4299	g	A mm	B mm	C mm
H51405-25	4,63	561630	10	16	140	25

Поставляются в упаковке 5 лезвий.



▶ **НОЖ ИЗ ДВУХ МАТЕРИАЛОВ ТITANIUM 51406**

REF.	€	8 41 4299	g	A mm	B mm	C mm
51406-18	13,18	561555	12	190	171	44 18

6 ножей 18 мм. Срок службы в 8 раз дольше чем у других лезвий.



▶ **ПОЛОТНО ДЛЯ НОЖА ИЗ ДВУХ МАТЕРИАЛОВ ТITANIUM 51406**

REF.	€	8 41 4299	g	A mm	B mm	C mm
H51406-18	5,14	561654	10	7	110	18 0,5

Поставляются в упаковке 5 лезвий.



▶ **НОЖ МЕТАЛЛИЧЕСКИЙ 51407**

REF.	€	8 41 4299	g	A mm	B mm	C mm
51407	13,35	561579	12	130	158	36 22

5 лезвий трапециевидные.



▶ **ПОЛОТНО ДЛЯ НОЖА МЕТАЛЛИЧЕСКОГО 51407**

REF.	€	8 41 4299	g	A mm	B mm	C mm
H51407	3,36	562538	10	4	60	19 0,6

Поставляются в упаковке 5 лезвий.

НОЖНИЦЫ ДЛЯ РЕЗКИ МЕТАЛЛА

Ножницы:

- Произведены из хромомолибденовой стали высокого качества, пройдена термообработка и отпуск. Максимальная долговечность.
- Ножницы усиленные, лезвия зубчатые, с механизмом множителя усилия для более легкой резки.
- Толщина металла для резки до 1,5 мм.
- Соответствуют нормам USA. ASMEB107.16.1998 и DIN 6438/11.71.

Применение:

- Для резки профилей, а также других материалов, оцинкованного листа, алюминия или ПВХ.

Опрессовыватели:

- Произведены из материалов высокого качества: максимальный срок службы.
- Пуансон из легированной закаленной стали высокого качества: высокая способность перфорирования.
- Отличная фиксация, прочная и долговечная штамповка.

Опрессовыватели:

- Для соединения профилей с листом или основанием

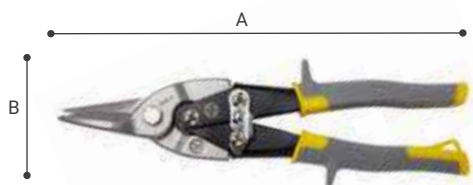

▶ НОЖНИЦЫ ПРЯМАЯ РЕЗКА 6006

REF.	€			g	A mm	B mm
6006-S	12,74	8 41 4299 561388	6	415	250	75

ОПРЕССОВЫВАТЕЛЬ



▶ ОПРЕССОВЫВАТЕЛЬ 6007

REF.	€			g	A mm	B mm
6007	74,16	8 41 4299 639230	2	675	270	84

КЛЕПАТЕЛЬ



▶ КЛЕПАТЕЛЬ 6170

REF.	€			g	A mm	B mm	C mm
6170	18,70	8 41 4299 340778	6	710	78	3,7	250

ИЗМЕРЕНИЕ МАРКИРОВКА УРОВЕНЬ

ИЗМЕРИТЕЛЬНЫЕ ЛЕНТЫ

- Максимальный срок службы и прочность.
- Компактный и эргономичный корпус для лучшего захвата и управления: прост в использовании.
- Измерительная лента с разметкой в мм.
 - 50021/50022: рулетка из стекловолокна очень прочная, гибкая и моющаяся.
 - 50023: рулетка из углеродистой стали с нейлоновым покрытием, максимальная прочность и читаемость.
- Стальной крюк складной формы, легкая фиксация на разных поверхностях.

Применение:

- Для реализации измерительных работ.



▶ ИЗМЕРИТЕЛЬНАЯ ЛЕНТА 50021

REF.	€	8 41 4299	g	A mm	B mm
50021-10	10,09	447040	6	180	10 13
50021-20	13,13	618068	6	300	20 13
50021-30	17,03	618082	6	420	30 13
50021-50	22,14	618105	6	670	50 13

Лента из стекловолокна с разметкой на обеих сторонах. Пластиковый корпус. С задней ручкой на 30 и 50 м. Метрическая система в мм. Быстрая работа рычага.



▶ ИЗМЕРИТЕЛЬНАЯ ЛЕНТА 50022

REF.	€	8 41 4299	g	A mm	B mm
50022-30	27,70	618129	2	970	30 19
50022-50	36,36	618143	2	1.310	50 19

Лента из стекловолокна, очень прочная с разметкой на обеих сторонах. Открытый корпус с эргономической зоной захвата из двух материалов. Система быстрой перемотки x3. Метрическая система в мм.



▶ ИЗМЕРИТЕЛЬНАЯ ЛЕНТА МЕТАЛЛИЧЕСКАЯ 50023

REF.	€	8 41 4299	g	A mm	B mm
50023-20	25,14	618167	6	400	20 9,5
50023-30	31,46	618181	6	480	30 9,5

Стальная лента высокой точности, Класс II. Компактный корпус, легкий в обращении, стальной, с защитой от ударов, кожаное покрытие. Металлическая полоса, нейлоновое покрытие, металлический корпус. Сертификация Класс II.

РУЛЕТКИ



- Лента произведена из специальной стали, долговечной, прочной, без изломов.
- Полоса из стали покрытой матовым лаком или нейлоном, максимальная прочность и высокая читаемость.
- Компактный и эргономичный корпус, для лучшего захвата и управления: прост в использовании.
- Прочный крючок с разными заклепками в зависимости от модели.
- Амортизатор обратного движения ленты позволяет избежать поломок крючка.
- Оснащен зажимом для крепления на ремне.
- Этикетки для идентификации и персонализации.

Применение:

- Для измерительных работ.





▶ РУЛЕТКА ИЗ ДВУХ МАТЕРИАЛОВ 50011

REF.	€			g	A mm	B mm
50011-3	4,04	618204	24	120	3	16
50011-5	5,20	618228	18	200	5	19
50011-8	8,68	618242	12	400	8	25

Крючок с 2 заклепками. Корпус из пластика и каучука, очень прочный. Противоударный.



▶ РУЛЕТКА ИЗ ДВУХ МАТЕРИАЛОВ С МАГНИТОМ 50011

REF.	€			g	A mm	B mm
50011M-5	5,95	618266	18	200	5	19

50011 с магнитным наконечником и с двумя ферромагнитами. Противоударный.





▶ РУЛЕТКА ХРОМИРОВАННАЯ 50012

REF.	€			g	A mm	B mm
50012-5 BL	10,06	618280	6	250	5	25
50012-8 BL	15,07	618327	6	450	8	25

Ширина ленты 25 мм. Разметка с обеих сторон. Крючок с 3 заклепками для лучшего захвата. Внешняя кнопка для блокировки ленты. Нейлоновое покрытие. Крючок для использования с обеих сторон.



▶ РУЛЕТКА ХРОМИРОВАННАЯ С МАГНИТОМ 50012

REF.	€			g	A mm	B mm
50012M-5 BL	11,54	618303	6	250	5	25

50012 с магнитным наконечником с двумя ферромагнитами, защищенными каучуковым противоскользящим покрытием, максимальной прочностью. Нейлоновое покрытие. Кнопка блокировки.



▶ РУЛЕТКА ХРОМИРОВАННАЯ 50012

REF.	€			g	A mm	B mm
50013-5 BL	16,07	618341	6	340	5	33
50013-8 BL	18,83	618365	6	500	8	33

Ширина ленты 33мм, до 3 метров, без изломов. Крючок с 5 заклепками для лучшего захвата. Корпус из двух материалов с антискользящим покрытием, очень прочный к воздействиям. Нейлоновое покрытие. Полоса до 3 метров без изломов.

КАРАНДАШИ

- Карандаши профессиональные: отличная маркировка и долговечность.
- Графитовый стержень высокого качества и большой толщины от 4 до 7,5 мм.

Применение:

- Для реализации разметки.

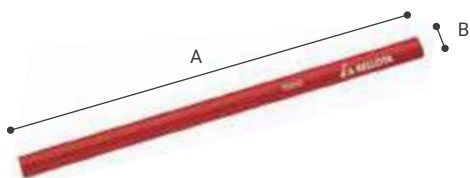

▶ КАРАНДАШ ПЛОТНИК 50240

REF.	€	8 41 4299	g	A mm	B mm	
50240	1,89	044744	50	14	240	13



▶ КАРАНДАШ СПЕЦИАЛЬНЫЙ КАМЕНЬ 50241

REF.	€	8 41 4299	g	A mm	B mm	
50241	2,01	044782	50	14	240	13



▶ КАРАНДАШ МНОГФУНКЦИОНАЛЬНЫЙ 50243

REF.	€	8 41 4299	g	A mm	B mm	
50243	5,13	044768	50	20	240	12,4



▶ КАРАНДАШ СПЕЦИАЛЬНЫЙ ВЛАЖНЫЕ ПОВЕРХНОСТИ 50244

REF.	€	8 41 4299	g	A mm	B mm	
50244	1,74	044775	50	10	175	8

Погодоустойчивая разметка.



▶ НАБОР 3 КАРАНДАШИ DUO 50245

REF.	€	8 41 4299	g	A mm	B mm	
50245-3	7,82	565652	20	12	175	10

	СУХОЕ ДЕРЕВО	ВЛАЖНОЕ ДЕРЕВО	КАМЕНЬ БЕТОН	МЕТАЛЛ	КЕРАМИКА	ПЛАСТИК	СТЕКЛО
50240	▲▲▲	▲	▲	▲			
50241	▲	▲	▲▲▲	▲			
50243	▲▲	▲▲	▲▲	▲▲	▲▲▲	▲▲▲	▲
50244	▲▲▲	▲▲▲	▲▲	▲▲	▲	▲▲▲	▲
50245	▲▲	▲▲	▲▲	▲	▲	▲▲▲	

▲▲▲ Оптимальное производительность

▲▲ Отличная производительность

▲ Хорошая производительность

ТРУБЧАТЫЙ УРОВЕНЬ

- Высокая точность в нивелировании поверхностей 0,5 мм/м. Колбы уровней прочные и устойчивые к ультрафиолетовым излучениям. Гарантия 15 лет.
- Обработанная рабочая поверхность для большей точности, двухстороннее использование.
- Трубчатый профиль с двойным ребром гарантирует максимальную жесткость.
- Противоударное покрытие из одного (50101) и двух (50107) материалов.

Применение:

- Для работ по нивелированию поверхностей.



▶ ТРУБЧАТЫЙ УРОВЕНЬ 50101

REF.	€	8 41 4299	g	A mm	B mm
50101-30	14,75	600346	5	175	300
50101-40	16,18	600353	5	235	400
50101-50	17,21	600360	5	295	500
50101-60	18,67	600377	5	350	600
50101-80	21,00	600384	5	470	800
50101-100	23,93	600391	5	585	1.000
50101-120	29,36	611502	5	700	1.200
50101-150	34,93	611526	1	875	1.500
50101-180	41,55	611540	1	1.050	1.800
50101-200	47,16	611564	1	1.165	2.000

С двумя колбами: вертикальной и горизонтальной.

▶ ТРУБЧАТЫЙ УРОВЕНЬ МАГНИТНЫЙ 50101

REF.	€	8 41 4299	g	A mm	B mm
50101M-30	18,44	611588	5	175	300
50101M-40	20,24	611601	5	235	400
50101M-50	22,21	611625	5	295	500
50101M-60	24,06	611649	5	350	600
50101M-80	28,12	611663	5	470	800
50101M-100	32,07	611687	5	585	1.000
50101M-120	38,15	611700	5	700	1.200

Уровень 50101 с ферромагнитами высокой мощности. До 4 магнитов на уровнях длиной более 60 см.



▶ ТРУБЧАТЫЙ УРОВЕНЬ ЭКСТРА 50107

REF.	€	8 41 4299	g	A mm	B mm
50107-40	25,79	611724	5	400	400
50107-60	33,67	503760	5	600	600
50107-80	36,59	503821	5	800	800
50107-100	41,24	611779	5	1.000	1.000
50107-120	43,47	611793	5	1.200	1.200

Профиль более широкий с усиленными ручками для большего удобства. 3 колбы: вертикальные и горизонтальные.

▶ ТРУБЧАТЫЙ УРОВЕНЬ ЭКСТРА МАГНИТНЫЙ 50107

REF.	€	8 41 4299	g	A mm	B mm
50107M-40	34,88	611816	5	400	400
50107M-60	45,50	611830	5	600	600
50107M-80	49,43	611854	5	800	800
50107M-100	59,81	611878	5	1.000	1.000
50107M-120	63,03	611892	5	1.200	1.200

Уровень 50107 с неодимовыми магнитами повышенной мощности, до 4 магнитов на уровнях длиной более 80 см.



▶ УРОВЕНЬ ТОРПЕДА МАГНИТНЫЙ 50109

REF.	€	8 41 4299	g	A mm	B mm
50109-9	6,66	324594	10	90	38

V-образные прорези облегчающие чтение при работе с трубами. Точность 1мм/м.

ЛИТОЙ УРОВЕНЬ

- Высокая точность в нивелировании поверхностей 0,5 мм/м. Колбы уровней прочные и устойчивые к ультрафиолетовым излучениям. Гарантия 15 лет.
- Обработанная рабочая поверхность для большей точности.
- Алюминиевый литой профиль: высокая прочность.

Применение:

- Для работ по нивелированию поверхностей.



▶ ЛИТОЙ УРОВЕНЬ КРЫЛО САМОЛЕТА 50102

REF.	€			g	A mm	B mm
50102-40	29,84	8 41 4299 600407	5	380	400	42
50102-50	32,29	600414	5	440	500	42
50102-60	36,07	600421	5	495	600	42
50102-80	43,11	600438	5	770	800	42

С двумя колбами: вертикальной и горизонтальной.



▶ ЛИТОЙ УРОВЕНЬ МАГНИТНЫЙ КРЫЛО САМОЛЕТА 50106

REF.	€			g	A mm	B mm
50106-60	56,89	8 41 4299 564976	5	495	600	42

Уровень 50102 с неодимовыми магнитами повышенной мощности.



▶ ЛИТОЙ УРОВЕНЬ ДВОЙНАЯ Т 50103

REF.	€			g	A mm	B mm
50103-60	44,16	8 41 4299 942705	5	760	600	50
50103-80	52,94	942736	5	980	800	50

С двумя колбами: вертикальной и горизонтальной. С прорезью для большего удобства.

УГОЛЬНИК

- Прочный, долговечный и точный.
- Угольник из нержавеющей стали, с анодированным алюминиевым усиленным основанием.

Применение:

- Для реализации работ по измерению и маркировке.



▶ УГОЛЬНИК НЕРЖАВЕЮЩИЙ 50215

REF.	€			g	A mm	B mm
50215-200	21,19	040142	6	200	200	115
50215-250	23,34	040173	6	230	250	135
50215-300	25,50	040203	6	280	300	165
50215-400	27,57	040234	6	350	400	165

МАЛЯРНЫЕ ШНУРЫ

- Алюминиевый или полипропиленовый корпус, компактный и очень прочный.
- Эргономичная форма для лучшего захвата.
- Простое устройство для легкого и быстрого заполнения в модели 50221, не требует открывания и закрывания.
- Веревка длиной 30 м с высокой степенью впитывания красящего порошка.
- Блокировка веревки при закрывании рукоятки.
- Стальной крючок для облегчения крепления на различных поверхностях.

Применение:

- Для реализации работ по разметке.

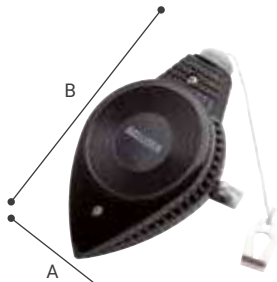

▶ ШНУР МАЛЯРНЫЙ АЛЮМИНИЕВЫЙ 50220

REF.	€			g	A mm	B mm
50220	12,23	040104	6	230	76	128

Заполнен легко.



▶ ШНУР МАЛЯРНЫЙ ИЗ ДВУХ МАТЕРИАЛОВ 50221

REF.	€			g	A mm	B mm
50221	11,88	040128	6	160	81	140

Полупрозрачный пластиковый корпус с полной видимостью красящего порошка обеспечивает своевременную необходимость пополнения. 50221-2. Двойной корпус. Легкое заполнение.



▶ НАБОР ШНУР МАЛЯРНЫЙ ИЗ ДВУХ МАТЕРИАЛОВ 50222

REF.	€			g	A mm	B mm
50222	13,67	040081	6	366	188	249

50221 + Красящий порошок синий 113 гр. Легкое заполнение.



▶ НАБОР ШНУР МАЛЯРНЫЙ МЕТАЛЛИЧЕСКИЙ 50223

REF.	€			g	A mm	B mm
50223	14,39	046106	6	432	188	249

50221 + Красящий порошок синий 113 гр. Легкое заполнение.



▶ КРАСЯЩИЙ ПОРОШОК 500 ГР. СИНИЙ 50230

REF.	€			g	A mm	B mm
50230	6,80	040043	6	590	80	222

ОТВЕСЫ

Отвесы:

- Отвес, болт и пластина из оцинкованной стали для защиты от коррозии.
- Очень прочная нейлоновая веревка длиной 5 м.

Применение:

- Для проверки и выравнивания вертикальных элементов, таких как опоры, стены и тд.

Угольники:

- Алюминиевые анодированные угольники с неодимовыми магнитами высокой мощности.
- Устройство быстрой регулировки веревки. Нейлоновая веревка очень прочная длиной 15 метров.

Применение:

- Для выравнивания кирпичей во время кладки, облегчая работу.



▶ ОТВЕС 50250

REF.	€	8 41 4299	g	A mm	B mm
50250-200	10,38	057683	4	200	25 63
50250-500	13,26	069532	4	500	34 82
50250M-200	16,24	613452	4	200	25 63
50250M-500	19,39	613476	4	500	34 82



▶ МАГНИТНЫЙ УГОЛЬНИК 50251

REF.	€	8 41 4299	g	A mm	B mm
50251	18,44	612851	4	100	40 25

ДИСКИ ДЛЯ РЕЗКИ

АЛМАЗНЫЕ ДИСКИ СУХАЯ РЕЗКА

- Произведены с использованием алмазного напыления высокого качества, большой размер, восьмиугольная форма для достижения максимальной производительности и срока службы диска.
- Однородность алмазов гарантирует качество по всей окружности диска.
- Идеальное соединение центра и сегментов в единое целое.
- Лазерная обработка обеспечивает нестираемость информации, и уменьшает затупление диска.
- Различные типы сегментов:
 - Сегментированный диск обеспечивает большую скорость резки.
 - Турбодиски обеспечивают более высокое качество обработки и более чистую поверхность обработки чем сегментированный.
 - Диски со сплошной кромкой обеспечивают точный и тонкий срез.

Применение:

- Для использования на портативных машинах с воздушным охлаждением.
- Для резки обыкновенных материалов, не имеющих особых значений твердости и абразивности: черепица, бетонные блоки, кирпичи, бетонная крыша, облицовочная плитка.
- Для резки прочных материалов, имеющих особые значения твердости и средние значения абразивности: гранит, клинкер, кварцит, порфир, огнеупорный кирпич, затвердевший бетон.
- Абразивные материалы: для резки материалов низкой твердости и высокой степени абразивности: свежий бетон, газополненные бетонные блоки, старый бетон, асфальт, кирпич, песчаник.
- Керамические материалы: для резки керамики и фарфора.

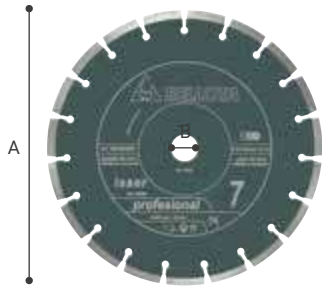

▶ ДИСК ДЛЯ РЕЗКИ ОБЫКНОВЕННЫХ МАТЕРИАЛОВ. TURBO. ПРОФЕССИОНАЛЬНЫЙ 50702

REF.	€	8 41 4299	Mbox	A mm	B mm	C mm	D mm	Nº	
50702-115	33,43	051452	1	4	115	22,2	11	2,4	7
50702-125	35,76	051476	1	4	125	22,2	11	2,4	8
50702-230	66,21	051513	1	4	230	22,2	11	2,6	15

▶ ДИСК ДЛЯ РЕЗКИ ОБЫКНОВЕННЫХ МАТЕРИАЛОВ. TURBO. ПРОФЕССИОНАЛЬНЫЙ 50703

REF.	€	8 41 4299	Mbox	A mm	B mm	C mm	D mm	
50703-115	26,99	051537	1	4	115	22,2	7	2
50703-125	28,95	051551	1	4	125	22,2	7	2,4
50703-230	67,59	051599	1	4	230	22,2	7	2,6



▶ ДИСК ДЛЯ РЕЗКИ ОБЫКНОВЕННЫХ МАТЕРИАЛОВ. СЕГМЕНТИРОВАННЫЙ. PRO 507011

REF.	€	8 41 4299	Mbox	A mm	B mm	C mm	D mm	Nº
50711-115	17,72	405453	1 4	115	22,2	7	1,8	9
50711-125	26,93	405484	1 4	125	22,2	7	1,8	10
50711-180	38,42	405514	1 4	180	22,2	7	2,2	14
50711-230	40,64	405545	1 4	230	22,2	7	2,4	16



▶ ДИСК ДЛЯ РЕЗКИ ОБЫКНОВЕННЫХ МАТЕРИАЛОВ. TURBO. PRO 50712

REF.	€	8 41 4299	Mbox	A mm	B mm	C mm	D mm
50712-115	17,28	405576	1 4	115	22,2	7	2
50712-125	20,10	405613	1 4	125	22,2	7	2,4
50712-180	33,19	405644	1 4	180	22,2	7	2,4
50712-230	45,47	405675	1 4	230	22,2	7	2,6



▶ ДИСК ДЛЯ РЕЗКИ ПРОЧНЫХ МАТЕРИАЛОВ. СЕГМЕНТИРОВАННЫЙ. ПРОФЕССИОНАЛЬНЫЙ 50704

REF.	€	8 41 4299	Mbox	A mm	B mm	C mm	D mm	Nº
50704-115	40,49	051612	1 4	115	22,2	11	2,4	7
50704-125	43,87	051636	1 4	125	22,2	11	2,4	8
50704-230	87,92	051674	1 4	230	22,2	11	2,6	15



▶ ДИСК ДЛЯ РЕЗКИ ПРОЧНЫХ МАТЕРИАЛОВ. TURBO. ПРОФЕССИОНАЛЬНЫЙ 50705

REF.	€	8 41 4299	Mbox	A mm	B mm	C mm	D mm
50705-115	34,03	051698	1 4	115	22,2	10	2,2
50705-125	39,43	051711	1 4	125	22,2	10	2,2
50705-230	92,89	051759	1 4	230	22,2	10	2,6



▶ ДИСК ДЛЯ РЕЗКИ АБРАЗИВНЫХ МАТЕРИАЛОВ. СЕГМЕНТИРОВАННЫЙ. ПРОФЕССИОНАЛЬНЫЙ 50706

REF.	€	8 41 4299	Mbox	A mm	B mm	C mm	D mm	Nº
50706-230	91,36	051773	1 4	230	22,2	13	2,6	16
50706-350	196,75	051810	1 4	350	25,4	13	3,2	21





▶ ДИСК ДЛЯ РЕЗКИ АБРАЗИВНЫХ МАТЕРИАЛОВ. TURBO. ПРОФЕССИОНАЛЬНЫЙ 50707

REF.	€	8 41 4299	Mbox	A mm	B mm	C mm	D mm
50707-230	105,36	051834	1 4	230	22,2	10	2,6





▶ ДИСК ДЛЯ МАТЕРИАЛОВ ИЗ КЕРАМИКИ. СПЛОШНАЯ КРОМКА. ПРОФЕССИОНАЛЬНЫЙ 50722

REF.	€			Mbox	A mm	B mm	C mm	D mm
50722-115	19,41	222838	1	4	115	22,2	7	1,5
50722-125	22,18	222890	1	4	125	22,2	7	1,5

К керамическим материалам относится кафель, облицовочная керамическая каталонская плитка, обожженная глина, используемая для покрытия пола и стен как внешних так и внутренних.





▶ ДИСК ДЛЯ РЕЗКИ МАТЕРИАЛОВ ИЗ ФАРФОРА. СПЛОШНАЯ КРОМКА. ПРОФЕССИОНАЛЬНЫЙ 50734

REF.	€			Mbox	A mm	B mm	C mm	D mm
50734-115	27,22	525670	1	4	115	22,2	7	1,6
50734-125	31,96	525700	1	4	125	22,2	7	1,6

Керамогранит - это керамический материал, который в отличие от других материалов, обладает очень низкой способностью поглощения воды, что придает ему более высокий уровень прочности.





▶ ДИСК АЛМАЗНЫЙ ТОНКИЙ ДЛЯ РЕЗКИ ФАРФОРА 50734-S

REF.	€			Mbox	A mm	B mm	C mm	D mm
50734-S 115	25,81	623192	1	4	115	22,2	10	1,2
50734-S 125	30,31	641325	1	4	125	22,2	10	1,2

NEW



▶ ДИСК ДЛЯ РЕЗКИ АРМИРОВАННОГО БЕТОНА. СЕГМЕНТИРОВАННЫЙ. ПРОФЕССИОНАЛЬНЫЙ 50735

REF.	€			Mbox	A mm	B mm	C mm	D mm
50735-230	112,39	569308	1	4	230	22,2	13	2,6

Предназначен для прочных материалов с эффектом армирования, что определяет композиционный состав диска.

АЛМАЗНЫЕ ДИСКИ ДЛЯ ВЛАЖНОЙ РЕЗКИ

- Произведены с использованием алмазного напыления высокого качества, большой размер, восьмиугольная форма для достижения максимальной производительности и срока службы диска.
- Однородность алмазов гарантирует качество по всей окружности диска.
- Идеальное соединение центра и сегментов в единое целое.
- Лазерная обработка обеспечивает нестираемость информации, и уменьшает затупление диска.

Применение:

- Для использования на стационарных машинах с воздушным охлаждением, а также для машин для резки керамики.
- Для резки обыкновенных материалов, не имеющих особых значений твердости и абразивности: черепица, бетонные блоки, кирпичи, бетонная крыша, облицовочная плитка.
- Для резки прочных материалов, имеющих особые значения твердости и средние значения абразивности: гранит, клинкер, кварцит, порфир, огнеупорный кирпич, затвердевший бетон.
- Керамические материалы: для резки керамики и фарфора.

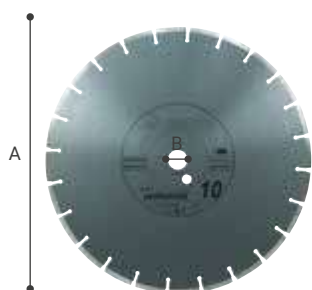

▶ ДИСК ДЛЯ РЕЗКИ ОБЫКНОВЕННЫХ МАТЕРИАЛОВ. СЕГМЕНТИРОВАННЫЙ. ПРОФЕССИОНАЛЬНЫЙ 50708

REF.	€	8 41 4299	📦	A mm	B mm	C mm	D mm	Nº
50708-300	161,90	051896	1	300	25,4	11	2,8	20
50708-350	210,11	051919	1	350	25,4	11	3,2	24



▶ ДИСК ДЛЯ РЕЗКИ ОБЫКНОВЕННЫХ МАТЕРИАЛОВ. СЕГМЕНТИРОВАННЫЙ. PRO 50713

REF.	€	8 41 4299	📦	A mm	B mm	C mm	D mm	Nº
50713-300	98,48	405712	1	300	25,4	11	2,8	20
50713-350	120,59	314236	1	350	25,4	11	3	21



▶ ДИСК ДЛЯ РЕЗКИ ПРОЧНЫХ МАТЕРИАЛОВ. СЕГМЕНТИРОВАННЫЙ. ПРОФЕССИОНАЛЬНЫЙ 50724

REF.	€	8 41 4299	📦	A mm	B mm	C mm	D mm	Nº
50724-300	133,57	223491	1	300	25,4	13	2,8	18
50724-350	191,12	223569	1	350	25,4	13	3	21

Применяется для резки таких материалов как клинкер, кварцит, порфир, затвердевший бетон.



▶ ДИСК ДЛЯ РЕЗКИ МАТЕРИАЛОВ ИЗ ФАРФОРА. СПЛОШНАЯ КРОМКА. ПРОФЕССИОНАЛЬНЫЙ 50732

REF.	€	8 41 4299	📦	Mbox	A mm	B mm	C mm	D mm
50732-180	65,33	373479	1	4	180	25,4	7	1,9
50732-230	98,66	373486	1	4	230	25,4	7	1,9
50732-300	162,21	373493	1		300	25,4	7	2
50732-350	211,24	373516	1		350	25,4	7	2

Керамогранит - это керамический материал, который в отличие от других материалов, обладает очень низкой способностью поглощения воды, что придает ему более высокий уровень прочности.



Инструменты для
любого проекта,
который Вы хотите
реализовать



**ДЛЯ
МАСТЕРСКОЙ**

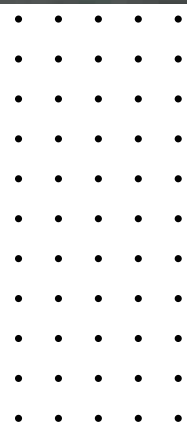

ОТВЕРТКИ

- Стержень из хромо-молибдено-ванадиевой стали: максимальная жесткость и прочность при вкручивании и выкручивании.
- Термическая обработка и отпуск гарантируют твердость стержня 59 Hrc.
- Рукоятка трилобулярной формы: большая передача силы при закручивании, геометрия рукоятки идеально адаптируется к естественному движению руки, позволяя делать повороты на 120 градусов.
- Геометрия втулки гарантирует оптимальное соединение с рукояткой, которое помогает избежать вращения стержня.

Применение:

- Для работ по вкручиванию и выкручиванию.

ШЛИЦ ПУСТОЙ

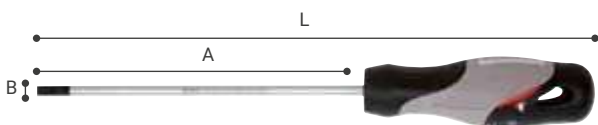

▶ ОТВЕРТКА ШЛИЦ ПУСТОЙ 66200

REF.	€	ИНДИКАЦИЯ 8 41 4299	📦	g	A mm	B mm	C mm	L mm
66200-3x75	2,80	148367	6	31	75	3	0,5	160
66200-3x100	2,91	148169	6	32	100	3	0,5	185
66200-3.5x100	3,12	148534	6	35	100	3,5	0,6	185
66200-4x100	3,59	148695	6	38	100	4	0,8	185
66200-4x125	3,49	148848	6	41	125	4	0,8	210
66200-5.5x125	4,49	148893	6	77	125	5,5	1	210
66200-5.5x150	5,09	148947	6	83	150	5,5	1	250
66200-6.5x150	6,06	148992	6	98	150	6,5	1,2	260

ШЛИЦ ПЛОСКИЙ



▶ ОТВЕРТКА ШЛИЦ ПЛОСКИЙ ШТАМПОВАННЫЙ 66210

REF.	€	ИНДИКАЦИЯ 8 41 4299	📦	g	A mm	B mm	C mm	L mm
66210-4x100	3,39	149319	6	38	100	4	0,8	185
66210-5.5x100	4,36	149364	6	70	100	5,5	1	200
66210-5.5x125	4,35	149425	6	74	125	5,5	1	225
66210-6.5x125	5,65	149470	6	86	125	6,5	1,2	235
66210-6.5x150	6,32	149531	6	91	150	6,5	1,2	260
66210-8x175	7,29	149647	6	142	175	8	1,2	295
66210-10x200	9,35	149692	6	175	200	10	1,6	320
66210-12x250	12,08	149753	6	225	250	12	2	370

PHILIPS



▶ ОТВЕРТКА ШЛИЦ PHILIPS 66220

REF.	€	ИНДИКАЦИЯ 8 41 4299	📦	g	A mm	B mm	L mm
66220-PH0	3,33	149814	6	31	75	3	160
66220-PH1	4,12	149869	6	70	100	4,5	200
66220-PH2	5,06	149920	6	86	125	6	235
66220-PH3	8,07	149982	6	153	150	8	270

POZIDRIV



▶ ОТВЕРТКА ШЛИЦ POZIDRIV 66230

REF.	€	8 41 4299	g	A mm	B mm	L mm
66230-PZ0	4,07	150261	6	31	75	3 160
66230-PZ1	4,48	150315	6	70	100	4,5 200
66230-PZ2	5,48	150391	6	87	125	6 235
66230-PZ3	8,43	150452	6	151	150	8 270

ОТВЕРТКА ШЛИЦ



▶ НАБОР ОТВЕРТОК ЭЛЕКТРИК 66291

REF.	€	8 41 4299	g	A mm	B mm	C mm
66291-ELEC	24,15	333060	1	470	165	312 42
66200-3x100-1		66200-4x125-1		66200-5.5x125-1		
66220-PH0-1		66220-PH1-1		66220-PH2-1		



▶ НАБОР ОТВЕРТОК МЕХАНИК 66292

REF.	€	8 41 4299	g	A mm	B mm	C mm
66292-MEC	27,10	153170	1	535	165	312 42
66200-3x100-1		66200-4x125-1		66220-PH2-1		
66210-6.5x150-1		66220-PH1-1		66210-5.5x125-1		



▶ НАБОР ОТВЕРТОК ВЫСОКОЙ ТОЧНОСТИ 6250J

REF.	€	8 41 4299	g	A mm	B mm	C mm
6250J	26,83	601428	4	240	250	120 30
6250-1,5x60-1		6250-2,5x75-1		6250-PH00-1		
6250-PH0-1		6250-T5-1		6250-T6-1		

Для механических или электронных работ высокой точности.

КЛЮЧИ

- Произведены из хромо-ванадиевой стали.
- Произведенные из единого куска стали, неломаемые.
- Термическая обработка 3+ для максимального срока службы инструмента: не ломается, не деформируется, не изнашивается.
- Высокая точность размеров и подбора зевов.
- Момент затяжки на 50% выше нормы.
- Удлиненные зевы, широкая шея, большая толщина головки обеспечивает оптимальный захват.
- Соответствует требованиям норм DIN.

Применение:

- Для откручивания и закручивания различных видов болтов и гаек.

РОЖКОВЫЙ КЛЮЧ



▶ РОЖКОВЫЙ КЛЮЧ 6400

REF.	€	8 41 4299	g	A mm	B mm	L mm
6400-6x7	2,67	445558	6	25	15,8	126
6400-8x9	2,72	445619	6	35	19,4	142
6400-10x11	2,94	445671	6	50	23	157
6400-12x13	3,62	445749	6	70	27,5	170
6400-14x15	3,86	445800	6	95	30,4	188
6400-16x17	4,45	445862	6	120	33,4	202
6400-18x19	4,95	445930	6	170	38,7	220
6400-20x22	6,08	445992	6	210	43,6	232
6400-21x23	6,62	446081	6	250	46,3	250
6400-24x26	7,75	446173	6	300	52,7	266
6400-25x28	8,93	446210	6	380	54,5	275
6400-27x29	10,69	801231	6	460	60	302
6400-30x32	11,81	446296	6	480	61,5	298

Соответствуют нормам DIN 3110 и DIN 475.



▶ НАБОР РОЖКОВЫХ КЛЮЧЕЙ 6490 CLIP

REF.	€	8 41 4299	g
6490-8	34,48	781175	1 840 Набор из 8 ключей
6400-6x7		6400-8x9	6400-10x11
6400-12x13		6400-14x15	6400-16x17
6400-18x19		6400-20x22	
6490-10	51,36	781212	1 1.400 Набор из 10 ключей
6400-6x7		6400-8x9	6400-10x11
6400-12x13		6400-14x15	6400-16x17
6400-18x19		6400-20x22	6400-21x23
6400-24x26			
6490-12	74,38	781250	1 2.240 Набор из 12 ключей
6400-6x7		6400-8x9	6400-10x11
6400-12x13		6400-14x15	6400-16x17
6400-18x19		6400-20x22	6400-21x23
6400-24x26		6400-25x28	6400-30x32



▶ НАБОР РОЖКОВЫХ КЛЮЧЕЙ 6490 СУМКА

REF.	€	8 41 4299	g
6490-8BS	35,53	018400	1 820 Набор из 8 ключей
6400-6x7		6400-8x9	6400-10x11
6400-12x13		6400-14x15	6400-16x17
6400-18x19		6400-20x22	

КОМБИНИРОВАННЫЙ КЛЮЧ



► КЛЮЧ КОМБИНИРОВАННЫЙ 6410

REF.	€	8 41 4299	g	A mm	B mm	V mm
6410-6	3,66	446456	6	20	16	10,6
6410-7	3,66	446524	6	25	16,8	11,6
6410-8	3,77	446586	6	30	18,8	12,8
6410-9	4,52	446647	6	35	20,9	14,4
6410-10	4,58	446715	6	40	22,6	16
6410-11	5,00	446777	6	45	24	17,2
6410-12	5,27	446838	6	60	25,4	18,5
6410-13	5,43	446890	6	75	28,1	20,2
6410-14	5,70	446968	6	85	30,1	21,2
6410-15	5,86	447026	6	95	32,1	23
6410-16	6,30	447088	6	115	34,2	24,4
6410-17	6,72	447187	6	135	36	25
6410-18	7,07	447248	6	155	37,5	27,5
6410-19	7,99	447316	6	165	40,2	28,6
6410-20	8,18	447392	6	185	41,4	30,4
6410-21	9,25	447446	6	210	43,2	31,8
6410-22	9,57	447484	6	215	45,8	33

Cumplen DIN 3113 y DIN 475.



► НАБОР КОМБИНИРОВАННЫХ КЛЮЧЕЙ 6491 CLIP

REF.	€	8 41 4299	g	
6491-8	54,11	781298	1	850 Набор из 8 ключей
6410-8		6410-10		6410-11
6410-13		6410-14		6410-17
6410-19		6410-22		
6491-12	76,06	781373	1	1.170 Набор из 12 ключей
6410-8		6410-9		6410-10
6410-11		6410-12		6410-13
6410-14		6410-15		6410-16
6410-17		6410-19		6410-22

НАКИДНОЙ КЛЮЧ



► КЛЮЧ НАКИДНОЙ С ИЗГИБОМ 6420

REF.	€	8 41 4299	g	A mm	B mm	L mm
6420-6x7	5,97	447958	6	55	10,5	11,4
6420-8x9	6,52	447996	6	70	13,2	14,5
6420-10x11	6,98	448030	6	90	16,8	17,9
6420-12x13	7,42	448078	6	115	19,5	20,6
6420-14x15	7,99	448115	6	150	22,2	23
6420-16x17	9,63	448153	6	190	24,8	26
6420-18x19	11,06	448191	6	235	28,2	29,2
6420-20x22	12,72	448238	6	315	30,9	31,8
6420-21x23	14,34	448276	6	350	32	33,8
6420-24x26	17,75	448382	6	450	36,7	40,9

Соответствуют нормам DIN 837 и DIN 475.



► НАБОР НАКИДНЫХ КЛЮЧЕЙ С ИЗГИБОМ 6492 СУМКА

REF.	€	8 41 4299	g	
6492-8 BS	68,10	018622	1	1.290 Набор из 8 ключей
6420-6x7		6420-8x9		6420-10x11
6420-12x13		6420-14x15		6420-16x17
6420-18x19		6420-20x22		
6492-12 BS	145,73	018592	1	3.240 Набор из 12 ключей
6420-6x7		6420-8x9		6420-10x11
6420-12x13		6420-14x15		6420-16x17
6420-18x19		6420-20x22		6420-21x23
6420-24x26		6420-25x28		6420-30x32



► НАБОР НАКИДНЫХ КЛЮЧЕЙ С ИЗГИБОМ 6492 CLIP

REF.	€	8 41 4299	g	
6492-8	68,10	781410	1	1.310
6420-6x7		6420-8x9		6420-10x11
6420-12x13		6420-14x15		6420-16x17
6420-18x19		6420-20x22		

ТРУБЧАТЫЕ КЛЮЧИ



▶ КЛЮЧ ТРУБЧАТЫЙ 6440

REF.	€	8 41 4299	g	A mm	B mm	L mm	
6440-6x7	7,47	449266	6	45	10	11	105
6440-8x9	7,59	449310	6	58	13	14	110
6440-10x11	7,82	449358	6	86	15	16	120
6440-12x13	9,16	449396	6	145	18	19	140
6440-14x15	10,64	449433	6	140	20	22	145
6440-16x17	12,31	449471	6	200	23	24	155
6440-18x19	14,71	449518	6	240	25	26	165
6440-20x22	16,72	449556	6	300	28	30	170
6440-21x23	18,57	449594	6	340	29	31	185
6440-24x26	19,85	449693	6	400	33	35	190
6440-25x28	22,87	449730	6	500	34	37	205
6440-30x32	29,37	449815	6	710	40	42	210

Соответствует нормам DIN 899. Возможно использовать с рожковым ключом или разводным. Размер проходного отверстия от 10x11.



▶ КЛЮЧ ТРУБЧАТЫЙ ПОЛЫЙ 6441

REF.	€	8 41 4299	g	
6441-6x7	5,13	641905	6	32
6441-8x9	5,61	618587	6	58
6441-10x11	5,87	618617	6	86
6441-12x13	6,87	618648	6	145
6441-14x15	7,03	641936	6	72
6441-16x17	7,71	641967	6	112
6441-17x19	9,03	641998	6	125
6441-21x23	10,88	642025	6	135



▶ НАБОР ТРУБЧАТЫХ КЛЮЧЕЙ 6495 СУМКА

REF.	€	8 41 4299	g		
6495-6 BS	44,40	618600	1	605	Набор из 6 ключей
6441-6x7					
6441-8x9					
6441-10x11					
6441-12x13					
6441-14x15					
6441-16x17					



▶ НАБОР ТРУБЧАТЫХ КЛЮЧЕЙ 6494 СУМКА

REF.	€	8 41 4299	g		
6494-6 BS	62,48	029741	1	740	Набор из 6 ключей
6440-6x7					6440-10x11
6440-12x13					6440-16x17
6440-14x15					
6494-8 BS	86,61	029765	1	1.290	Набор из 8 ключей
6440-6x7					6440-10x11
6440-12x13					6440-16x17
6440-14x15					
6440-18x19					6440-20x22

РАЗВОДНОЙ КЛЮЧ

- Произведены из хромо-ванадиевой стали.
- Корпус произведен из единого куска стали, неломаемый.
- Термическая обработка 3+ для максимального срока службы инструмента: не ломается, не деформируется, не изнашивается.
- Высокая точность размеров и подбора зевов.
- Момент затяжки на 30% выше нормы.
- Тонкие и удлиненные зевы для работы в труднодоступных местах и для лучшего захвата гайки.
- Отлично выполненные, удобная подгонка размеров без зазоров.
- Рукоятка выполнена в форме двойного Т для жесткости, прочности и эргономичности.
- Соответствуют требованиям норм UNE 16-532.

Применение:

- Для работ по закручиванию и откручиванию различных видов гаек.

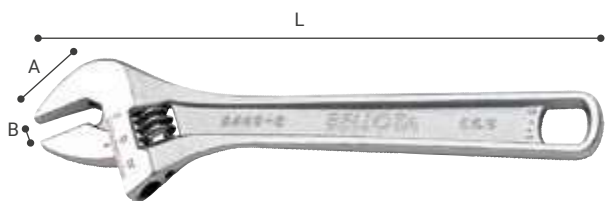

▶ РАЗВОДНОЙ КЛЮЧ С ЦЕНТРАЛЬНОЙ РЕГУЛИРОВКОЙ 6460

REF.	€	8 41 4299	g	A mm	B mm	L mm	
6460-6	15,89	451504	6	153	20	19,3	153
6460-8	18,50	451542	6	254	25	24	204
6460-10	21,76	451580	6	447	30	28,9	254
6460-12	28,76	451627	6	713	36	36	305
6460-15	49,86	451665	1	1.305	45	46	381



▶ РАЗВОДНОЙ КЛЮЧ С БОКОВОЙ РЕГУЛИРОВКОЙ 6464

REF.	€	8 41 4299	g	A mm	B mm	L mm	
6464-6	22,29	114430	6	160	19	20	150
6464-8	23,94	114133	6	340	26	25	200
6464-10	28,64	114317	6	580	32	29	257
6464-12	37,92	114379	6	900	36	35	300
6464-16	62,18	576245	1	1.570	45	48	405

ПАТЕНТ 167063.

ТРУБНЫЙ КЛЮЧ STILSON

- Произведены из специальной стали Bellota.
- Головка с зубцами высокой твердости, минимум 55Hrs.
- Рукоятка выполнена в форме двойного Т для жесткости, прочности и эргономичности.
- Воронение в зонах использования и контакта для большего срока службы.
- Соответствуют требованиям норм GGG-W-00651d (GSA-FSS) тип 2 класс А.

Применение:

- Для затягивания, ослабления и подгонки больших деталей.
- Для сантехнической работ.



▶ ТРУБНЫЙ КЛЮЧ STILSON 6600

REF.	€	8 41 4299	g	A mm	B mm	L mm	
6600-8	16,57	967326	6	280	27	17	200
6600-10	19,50	967364	6	590	34	22	250
6600-12	21,59	967401	6	790	42	25	310
6600-14	26,90	967449	6	1.040	49	27	350
6600-18	33,07	967487	1	1.820	60	30	450
6600-24	54,63	967524	1	3.080	76	38	600
6600-36	101,40	967562	1	5.690	102	48	900

ТОРЦОВЫЙ КЛЮЧ

- Произведены из хромо-ванадиевой стали.
- Твердость 50 HRC для максимальной прочности.
- Фаска для облегчения захода ключа в головку болта.
- Соответствуют требованиям норм ISO 2936.

Применение:

- Для затяжки и регулировки винтов с шестигранной головкой.

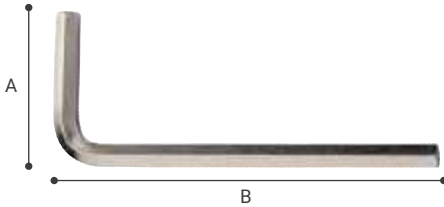

▶ ШЕСТИГРАННЫЙ ТОРЦОВЫЙ КЛЮЧ ALLEN НИКЕЛИРОВАННЫЙ 6450

REF.	€	8 41 4299	g	A mm	B mm
6450-1.5 N	0,51	449853	12	1	14
6450-2 N	0,52	449914	12	1	16
6450-2.5 N	0,57	449952	12	2	18
6450-3 N	0,59	449990	12	4	20
6450-4 N	0,71	450033	12	10	24
6450-5 N	0,85	450071	12	18	28
6450-6 N	1,03	450118	12	30	32
6450-7 N	1,32	450156	12	43	34
6450-8 N	1,44	450194	12	60	36
6450-9 N	1,97	450231	12	81	38
6450-10 N	2,13	450279	12	105	40
6450-12 N	3,20	450446	1	171	45
6450-14 N	4,02	509120	1	263	56



▶ НАБОР ИЗ 9 КЛЮЧЕЙ ALLEN И TORX НИКЕЛИРОВАННЫХ 6458

REF.	€	8 41 4299	g
6458-9N	14,49	507294	260
6450-1.5 N		6450-2 N	6450-2.5 N
6450-3 N		6450-4 N	6450-5 N
6450-6 N		6450-8 N	6450-10 N



▶ НАБОР ИЗ 9 КЛЮЧЕЙ ALLEN С ВОРОНЕНИЕМ 6457

REF.	€	8 41 4299	g
6457-9P	16,94	507218	420
1,5		2	2,5
3		4	5
6		8	10



▶ НАБОР ИЗ 9 КЛЮЧЕЙ TORX С ВОРОНЕНИЕМ 6459

REF.	€	8 41 4299	g
6459-9TIP	18,45	610284	170
T9		T10	T15
T20		T25	T27
T30		T40	T50



▶ НАБОР СКЛАДНОЙ ИЗ 8 КЛЮЧЕЙ ALLEN И TORX 6455

REF.	€	8 41 4299	g
6455-8	12,88	618976	170
1,5		2	2,5
3		4	5
6		8	



▶ 3 СКЛАДНЫХ НАБОРА ПО 8 КЛЮЧЕЙ ALLEN И TORX

REF.	€	8 41 4299	g
6455-P3	33,09	618815	490
1,5		2	2,5
3		4	5
6		8	5/64"
3/32"		7/64"	1/8"
9/64"		5/32"	3/16"
7/32"		1/4"	T9"
T10		T15	T20
T25		T27	T30
T40			

ГОЛОВКИ КЛЮЧЕЙ

- Произведены из хромо-ванадиевой стали.
- Корпус произведен из единого куска стали, неломаемый.
- Термическая обработка 3+ для максимального срока службы инструмента: не ломается, не деформируется, не изнашивается.
- Никельхромовое покрытие.
- Соответствуют требованиям норм DIN 3123/3124

Применение:

- Для затяжки и регулировки винтов с шестигранной головкой.



▶ ГОЛОВКА 1/2" ШЕСТИГРАННАЯ 6520

REF.	€	ИНТЕРКОД 8 41 4299	g	A mm	B mm	L mm
6520-10	3,66	453010	6	56	23	15
6520-11	3,83	453058	6	58	23	16
6520-12	4,00	453096	6	58	23	18
6520-13	4,11	453133	6	58	23	19
6520-14	4,28	453171	6	60	23	20
6520-15	4,60	453218	6	62	23	22
6520-16	4,66	453256	6	66	23	23
6520-17	4,70	453294	6	66	23	24
6520-18	4,83	453331	6	66	23	25
6520-19	4,93	453379	6	66	23	26
6520-20	5,33	453416	6	72	23	28
6520-21	5,33	453454	6	74	24	29
6520-22	5,49	453492	6	86	24	30
6520-23	5,79	453539	6	88	25	31
6520-24	6,22	453591	6	96	25	33
6520-25	6,33	453638	6	106	26	34
6520-26	6,44	453676	6	108	25	35
6520-27	6,63	453713	6	126	26	36
6520-28	7,09	453775	6	140	27	38
6520-30	7,42	453867	6	150	28	40
6520-32	7,42	453911	6	180	28	43



▶ НАБОР ИЗ 27 ЧАСТЕЙ КЛЮЧИ И ГОЛОВКИ 1/2" 6592

REF.	€	ИНТЕРКОД 8 41 4299	g	A mm	B mm	L mm
6592-1/2 H1	130,39	780611	1	4.700	380	255
6520-8		6520-9			6520-10	
6520-11		6520-12			6520-13	
6520-14		6520-15			6520-16	
6520-17		6520-18			6520-19	
66520-21		6520-22			6520-23	
6520-24		6520-26			6520-27	
6520-28		6520-29			6520-30	
6520-32		6521			6523-5	
6523-10		6524			6528	



▶ ШАРНИР КАРДАНЫЙ УНИВЕРСАЛЬНЫЙ 1/2" 6521

REF.	€	ИНТЕРКОД 8 41 4299	g	A mm	B mm	L mm
6521	18,70	485110	1	135	24	12,6



▶ УДЛИНИТЕЛЬ 1/2" 6523

REF.	€	ИНТЕРКОД 8 41 4299	g	A mm	B mm	L mm
6523-5	8,61	485158	1	180	23	14
6523-10	10,86	485196	1	345	23	14



▶ ПОДВИЖНОЙ ВОРОТОК 1/2" 6524

REF.	€	ИНТЕРКОД 8 41 4299	g	A mm	B mm	L mm
6524	13,20	485233	1	375	13	24



▶ ТРЕЩОТКА С РУКОЯТКОЙ 1/2" 6528

REF.	€	ИНТЕРКОД 8 41 4299	g	A mm	B mm	L mm
6528	36,81	485431	1	610	42	39

ПЛОСКОГУБЦЫ

- Произведенные из специальной стали Bellota.
- Кованые голова и корпус: неломаемые.
- Дифференцированная термическая обработка головы (закалка и отпуск) и лезвия (индукционная закалка) для продления срока службы инструмента: не ломается, не деформируется, не изнашивается.
- Эргономичные рукоятки из двух материалов с покрытием SOFT TOUCH для удобства в работе.
- Соответствуют требованиям норм DIN.

Применение:

- Для работы по захвату, соединению, резке, или манипуляции.
- Универсальные: сочетают фиксацию, захват и резку в одном инструменте. Фиксация: зубцы гладкие и тонкие, зажимают без оставления следов на поверхности. Соединение: зубцы крупные для соединения круглых деталей и труб.
- Резка: материалы твердые и полутвердые диаметром 2,5 мм.
- Кусачки: для резки проволоки.
- Комбинированные и рычажные трубные: для всех видов работ по захвату.

УНИВЕРСАЛЬНЫЕ

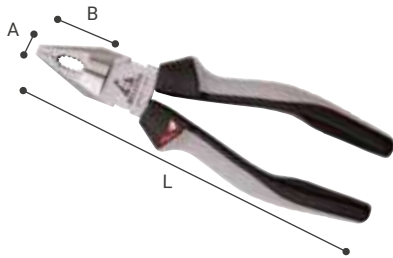

▶ ПЛОСКОГУБЦЫ УНИВЕРСАЛЬНЫЕ УСИЛЕННЫЕ 6100

REF.	€	8 41 4299	g	A mm	B mm	C mm	L mm
6100-160 BIM	14,99	332797	6	190	25	35	164
6100-180 BIM	16,00	332926	6	230	25,8	38	184
6100-200 BIM	18,23	333022	6	290	29	40	207



▶ ПЛОСКОГУБЦЫ УНИВЕРСАЛЬНЫЕ 6102

REF.	€	8 41 4299	g	A mm	B mm	C mm	L mm
6102-160 BIM	15,22	333121	6	210	25	36	165
6102-180 BIM	16,85	333220	6	265	28	37	186
6102-200 BIM	18,90	333329	6	325	27,6	42	207

КУСАЧКИ



▶ КУСАЧКИ ДИАГОНАЛЬНЫЕ 6110

REF.	€	8 41 4299	g	A mm	B mm	C mm	L mm
6110-160 BIM	16,94	333527	6	220	21,8	20	165
6110-180 BIM	18,98	333626	6	280	23,4	20	185

Двойная обработка лезвий.



▶ КУСАЧКИ ДИАГОНАЛЬНЫЕ УСИЛЕННЫЕ 6112

REF.	€	8 41 4299	g	A mm	B mm	C mm	L mm
6112-180 BIM	17,09	333725	6	260	26,8	21	189
6112-200 BIM	19,32	333909	6	290	26,9	21	205

Двойная обработка лезвий.



▶ КУСАЧКИ ФРОНТАЛЬНЫЕ 6114

REF.	€	8 41 4299	g	A mm	B mm	C mm	L mm
6114-160 BIM	19,25	333954	6	265	28,5	26	168

Двойная обработка лезвий.

КУСАЧКИ ДЛЯ МАНИПУЛЯЦИЙ



▶ КУСАЧКИ ДЛЯ МАНИПУЛЯЦИЙ ГУБКИ ПОЛУКРУГЛЫЕ ПРЯМЫЕ 6120

REF.	€	8 41 4299	g	A mm	B mm	C mm	D mm	L mm
6120-160 BIM	17,09	334050	6	145	16,7	52	8,5	2,5 164
6120-200 BIM	19,70	334159	6	190	17,5	76	8,5	1,7 203



▶ КУСАЧКИ ДЛЯ МАНИПУЛЯЦИЙ ГУБКИ ПОЛУКРУГЛЫЕ ИЗОГНУТЫЕ 6122

REF.	€	8 41 4299	g	A mm	B mm	C mm	L mm
6122-200 BIM	20,15	334258	6	190	17,5	71	2,5 199



▶ КУСАЧКИ ДЛЯ МАНИПУЛЯЦИЙ ГУБКИ ПЛОСКИЕ 6130

REF.	€	8 41 4299	g	A mm	B mm	C mm	L mm
6130-160 BIM	18,12	334357	6	175	15,8	33	9,2 160



▶ КУСАЧКИ ДЛЯ СНЯТИЯ ИЗОЛЯЦИИ 6150

REF.	€	8 41 4299	g	A mm	B mm	C mm	L mm
6150-160 BIM	20,75	334555	6	165	20	39	9 164



▶ КУСАЧКИ ДЛЯ МАНИПУЛЯЦИЙ ГУБКИ КРУГЛЫЕ 6134

REF.	€	8 41 4299	g	A mm	B mm	C mm	D mm	L mm
6134-160 BIM	19,20	334456	6	165	15,5	34	9,7 3,2 167	

КЛЮЧИ ТРУБНЫЕ РЫЧАЖНЫЕ



▶ КЛЮЧ ТРУБНЫЙ РЫЧАЖНОЙ, ЗУБЧАТЫЙ 6160

REF.	€	8 41 4299	g	A mm	B mm	C mm	D mm	L mm
6160-250 PVC	14,99	445367	6	350	34	48	9	43 252



▶ КЛЮЧ ТРУБНЫЙ РЫЧАЖНОЙ, ПЕРЕСТАВНОЙ 6162

REF.	€	8 41 4299	g	A mm	B mm	C mm	D mm	L mm
6162-250 PVC	21,75	445442	6	290	34	37	8	33 245

ЗАЖИМЫ

ТИСКИ

- Произведены из специальной стали Bellota.
- Термообработанные губки с накаткой для лучшего захвата.
- Широкая наковальня обеспечивающая большую поверхность обработки.
- Квадратная опора для большей устойчивости.
- Очень жесткие.

Применение:

- Для работ по зажиму, соединению, креплению деталей или профилей.

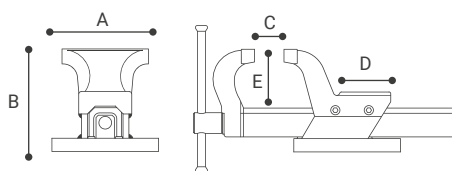

▶ ТИСКИ УСИЛЕННЫЕ 6700

REF.	€	8 41 4299	g	A mm	B mm	C mm	D mm	E mm
6700-100	187,59	026313	1	7.000	100	125	125	60 52
6700-125	265,73	026337	1	11.000	125	148	150	70 62
6700-150	342,86	019872	1	17.000	150	178	200	90 75
6700-175	458,31	019858	1	26.000	175	208	220	105 95



▶ ТИСКИ КОВАННЫЕ 6700

REF.	€	8 41 4299	g	A mm	B mm	C mm	D mm	E mm
6710-80	60,24	365375	1	5.400	75	115	75	65 46
6710-100	85,06	353419	1	6.300	100	123	75	66 54
6710-125	110,48	353457	1	11.600	125	151	100	90 65
6710-150	143,46	353488	1	20.000	150	174	125	115 77

ЯЩИК ДЛЯ ИНСТРУМЕНТОВ



▶ ЯЩИК ПЕРЕНОСНОЙ ДЛЯ ИНСТРУМЕНТОВ МЕТАЛЛИЧЕСКИЙ 6900-6902

REF.	€	 8 41 4299		g	A mm	B mm	C mm
6900-400	33,10	057133	1	3.500	400	200	180
6900-500	35,93	057140	1	4.000	500	200	180
6902-500	63,29	057157	1	5.500	500	200	230

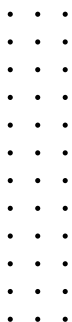

АБРАЗИВНЫЕ И ЛИСТОВЫЕ ДИСКИ

1

▶ **Повышенная эффективность:**

Изготовлены из материалов высшего качества для более длительного использования. Высокая долговечность, быстрота и ощущение разреза.

2

▶ **Защита:**

Наши диски соответствуют нормативам, обеспечивающим безопасность при резке.

3

▶ **Без вибрации:**

Прямой и мягкий разрез без вибрации для идеальной доводки.

ХАРАКТЕРИСТИКИ

- Соответствие нормативу EN-12413.
- Производство из сырья самого высокого качества.
- Специальные сплавы, разработанные для оптимального соотношения эффективности и ощущения резки.
- Однородность дисков, гарантирующая высокую надежность на протяжении срока службы.
- Великолепная скорость, ощущение резки и доводка.

ИСПОЛЬЗОВАНИЕ

- **Абразивные диски:**
Для резки, обтесывания и устранения отходов при помощи портативного или стационарного устройства.
- **Листовые диски:**
Для зачистки поверхностей, технического обслуживания, починки сельскохозяйственной техники, сварки и отладки.

КАК ПРОЧИТАТЬ ДИСК?



ДИСКИ ДЛЯ РЕЗКИ И ШЛИФОВКИ

ДИСКИ АБРАЗИВНЫЕ

- Соответствие нормативам EN-12413.
- Произведены из заготовок высшего качества.
- Состав разработан для достижения оптимального соотношения между производительностью и точностью резки.
- Отличная скорость, точность и качество резки.
- Однородность дисков, обеспечивающая высокую надежность в течение всего срока службы.

Применение:

- Для резки, шлифовки и очистки с помощью электрического переносного или стационарного станка.
- Диски для нержавеющей стали и металла: Толщина моделей 1-2 мм для работ по тонкому листовому металлу и профилям до 3 мм и конструкциям с идеальным покрытием. Толщина моделей 2-3 мм для работ повышенной требовательности по резке и для работ по толстым профилям.
- Диски для работы по камню: Толщина моделей 1 мм для работ по камню, керамике, меди, алюминию, латуни и пластику. Толщина моделей 3 мм для работ по бетону, кирпичу, камню и керамике.
- Три типа зерна:
 - А - Корунд: зерно повышенной прочности подходящее для профессиональной резки и шлифования. Рекомендовано специально для работы по металлу.
 - AS - Корунд полухолодный: зерно повышенной холодности и прочности. Идеальный для резки нержавеющей металла.
 - С - Карбид кремния: для хрупких материалов (камень, мрамор, гранит) и мягких материалов (алюминий, медь).



▶ ДИСК ДЛЯ РЕЗКИ НЕРЖАВЕЮЩЕЙ СТАЛИ И МЕТАЛЛА ОЧЕНЬ ТОНКИЙ 50300-50310-50320

REF.	€	8 41 4299	g	A mm	B mm	±	
50300-115	1,47	014785	25	25	115	22,2	1 AS 60 INOX-BF
50300-125	1,60	014808	25	30	125	22,2	1 AS 60 INOX-BF
50310-115	1,60	014822	25	36	115	22,2	1,6 AS 46 INOX-BF
50310-125	1,82	014839	25	47	125	22,2	1,6 AS 46 INOX-BF
50320-180	2,88	139617	25	100	180	22,2	1,6 AS 46 INOX-BF
50320-230	2,98	139679	25	170	230	22,2	1,9 AS 46 INOX-BF

Диск плоский. Центр диска в углублении.



▶ ДИСК ДЛЯ РЕЗКИ НЕРЖАВЕЮЩЕЙ СТАЛИ И МЕТАЛЛА ТОНКИЙ 50330

REF.	€	8 41 4299	g	A mm	B mm	±	
50330-115	1,60	373806	25	37	115	22,2	2,5 A 24 R-BF
50330-125	1,74	374001	25	47	125	22,2	2,5 A 24 R-BF
50330-180	2,21	374179	25	100	180	22,2	2,5 A 24 R-BF
50330-230	3,23	374292	25	170	230	22,2	2,5 A 24 R-BF

Центр диска в углублении.



▶ ДИСК ДЛЯ РЕЗКИ НЕРЖАВЕЮЩЕЙ СТАЛИ И МЕТАЛЛА 50301

REF.	€	8 41 4299	g	A mm	B mm	±	
50301-115	1,60	600711	25	68	115	22,2	3 A 24 R-BF
50301-125	1,74	600728	25	80	125	22,2	3 A 24 R-BF
50301-180	2,21	600735	25	165	180	22,2	3 A 24 R-BF
50301-230	3,15	600742	25	282	230	22,2	3 A 24 R-BF

Центр диска в углублении.



▶ ДИСК ДЛЯ РЕЗКИ МЕТАЛЛА ДЛЯ СТАЦИОНАРНОГО СТАНКА 50431-50441-50321

REF.	€	8 41 4299	g	A mm	B mm	±	
50431-300	8,58	940961	25	555	300	22,2	3,5 AS 24 S-BF
50441-300	8,58	941005	25	555	300	25,4	3,5 AS 24 S-BF
50321-350	13,72	600926	25	800	350	25,4	3,5 AS 24 S-BF

Диск плоский.



▶ ДИСК ДЛЯ РЕЗКИ КАМНЯ ОЧЕНЬ ТОНКИЙ 50322

REF.	€	8 41 4299	g	A mm	B mm	+
50322-115	1,78	606768	25	30	115	22,2 1 C 60 T-BF

Диск плоский.



▶ ДИСК ДЛЯ РЕЗКИ КАМНЯ 50302

REF.	€	8 41 4299	g	A mm	B mm	+
50302-115	1,77	600759	25	58	115	22,2 3 C 24 R-BF
50302-125	1,88	600766	25	68	125	22,2 3 C 24 R-BF
50302-230	3,61	600780	25	230	230	22,2 3 C 24 R-BF

Центр диска в углублении.



▶ ДИСК ДЛЯ ШЛИФОВКИ НЕРЖАВЕЮЩЕЙ СТАЛИ И МЕТАЛЛА/ТВЕРДЫЙ 50351

REF.	€	8 41 4299	g	A mm	B mm	+
50351-115	2,29	124422	10	170	115	22,2 7 A 30 T-BF
50351-125	2,61	124552	10	205	125	22,2 7 A 30 T-BF
50351-180	4,45	124828	10	405	180	22,2 7 A 30 T-BF
50351-230	5,97	124958	10	640	230	22,2 7 A 30 T-BF

Центр диска в углублении.



▶ ДИСК ДЛЯ ШЛИФОВКИ НЕРЖАВЕЮЩЕЙ СТАЛИ И МЕТАЛЛА/МЯГКИЙ 50361

REF.	€	8 41 4299	g	A mm	B mm	+
50361-115	2,29	125221	10	170	115	22,2 7 AS 30 Q-BF
50361-125	2,61	125337	10	205	125	22,2 7 AS 30 Q-BF
50361-180	4,45	125429	10	405	180	22,2 7 AS 30 Q-BF
50361-230	5,97	125535	10	640	230	22,2 7 AS 30 Q-BF

Центр диска в углублении.





▶ ДИСК ДЛЯ ШЛИФОВКИ КАМНЯ 50352

REF.	€	8 41 4299	g	A mm	B mm	+
50352-115	2,56	124576	10	150	115	22,2 7 C 30 S-BF

Центр диска в углублении.





▶ ДИСК ДЛЯ РЕЗКИ НЕРЖАВЕЮЩЕЙ СТАЛИ И МЕТАЛЛА ТОНКИЙ 50420

REF.	€			g	A mm	B mm		
50420-115	2,08	8 41 4299		25	60	115	22,2	2,5 AS 30 S-BF
50420-230	4,19	389265		25	245	230	22,2	2,5 AS 30 S-BF

Центр диска в углублении.





▶ ДИСК ДЛЯ РЕЗКИ НЕРЖАВЕЮЩЕЙ СТАЛИ И МЕТАЛЛА 50421

REF.	€			g	A mm	B mm		
50421-115	2,08	924596		25	68	115	22,2	3 AS 30 S-BF
50421-125	2,22	924633		25	80	125	22,2	3 AS 30 S-BF
50421-180	2,89	924671		25	165	180	22,2	3 AS 30 S-BF
50421-230	4,19	924718		25	282	230	22,2	3 AS 30 S-BF

Центр диска в углублении.





▶ ДИСК ДЛЯ РЕЗКИ НЕРЖАВЕЮЩЕЙ СТАЛИ И МЕТАЛЛА ОЧЕНЬ ТОНКИЙ 50400

REF.	€			g	A mm	B mm		
50400-115	0,94	556506		25	25	115	22,2	1 AS 60 INOX-BF
50400-125	1,07	586848		25	35	125	22,2	1 AS 60 INOX-BF

Диск плоский.





▶ ДИСК ДЛЯ РЕЗКИ НЕРЖАВЕЮЩЕЙ СТАЛИ И МЕТАЛЛА 50480

REF.	€			g	A mm	B mm		
50480-115	0,88	446999		25	68	115	22,2	3 A 24 R-BF
50480-125	0,96	512656		25	80	125	22,2	3 A 24 R-BF
50480-230	2,03	447057		25	282	230	22,2	3 A 24 R-BF

Центр диска в углублении.



▶ ДИСК ДЛЯ РЕЗКИ КАМНЯ 50482

REF.	€			g	A mm	B mm		
50482-115	1,00	447118		25	58	115	22,2	3 C 24 R-BF
50482-230	2,05	447163		25	230	230	22,2	3 C 24 R-BF

Центр диска в углублении.

ПЛАСТИНЧАТЫЕ ДИСКИ

Применение:

- Для обработки поверхностей, при выполнении задач по техобслуживанию, при ремонте сельскохозяйственных запчастей, при сварке и наладках.
- Три типа зёрен:
 - A: Универсальный, идеальный для стали, железа и дерева.
 - AZ: Для работ повышенной требовательности: быстрый запуск, идеально подходит для нержавеющей металла и литых деталей.
 - SIC: Для деталей без содержания железа: камень, стекло, пластик.
- Два размера зерна:
 - 40-60: среднее зерно для обработки грубых поверхностей.
 - 80-120: мелкое зерно для обработки негрубых поверхностей.

ОСНОВА ИЗ ПОЛИАМИДА

- Плоская основа для работы с плоскими поверхностями.
- Не загрязняет и не царапает рабочую поверхность.
- Максимальное использование диска, так как основа стирается вместе с абразивом во время работы.
- Ткань с содержанием хлопка обеспечивает очень хорошую обработку поверхности, и противостоит появлению следов ожогов на рабочем материале. Идеально подходит для работы с нержавеющей сталью.
- Срок службы на 15% больше чем у дисков с основой из стекловолкна.



▶ ДИСК ДЛЯ ШЛИФОВКИ МЕТАЛЛА. ЗЕРНО A 50501

REF.	€	6 41 4299	g	A mm	B mm
50501-40	7,11	601152	10	112	115 22,2 A 40
50501-60	7,11	601169	10	108	115 22,2 A 60
50501-80	7,11	601176	10	101	115 22,2 A 80
50501-120	7,11	601220	10	92	115 22,2 A 120

Центр диска в углублении.



▶ ДИСК ДЛЯ ШЛИФОВКИ НЕРЖАВЕЮЩЕЙ СТАЛИ И МЕТАЛЛА. ЗЕРНО AZ 50502

REF.	€	6 41 4299	g	A mm	B mm
50502-40	7,94	601190	10	112	115 22,2 AZ 40
50502-60	7,94	601206	10	108	115 22,2 AZ 60
50502-80	7,94	601213	10	101	115 22,2 AZ 80
50502-120	7,94	601237	10	92	115 22,2 AZ 120

Центр диска в углублении.



▶ ДИСК ДЛЯ ШЛИФОВКИ КАМНЯ. ЗЕРНО SIC 50503

REF.	€	6 41 4299	g	A mm	B mm
50503-40	7,67	601244	10	80	115 22,2 SIC 40
50503-60	7,67	601251	10	75	115 22,2 SIC 60
50503-80	7,67	601268	10	70	115 22,2 SIC 80
50503-120	7,67	601275	10	65	115 22,2 SIC 120

Центр диска в углублении.

ОСНОВА ИЗ СТЕКЛОВОЛОКНА

- Наклоненная основа для работ по обработке по кромке.
- Не загрязняет и не царапает рабочую поверхность.
- Ткань с содержанием полиэстера обеспечивает большую продуктивность.



▶ ДИСК ДЛЯ ШЛИФОВКИ МЕТАЛЛА. ЗЕРНО А 50511-50551-50611

REF.	€	ИНФОРМАЦИЯ 8 41 4299		g	A mm	B mm	
50511-40	4,97	941302	10	90	115	22,2	A 40
50511-60	4,97	941333	10	80	115	22,2	A 60
50511-80	4,97	941364	10	75	115	22,2	A 80
50511-120	4,97	941395	10	70	115	22,2	A 120
50551-40	5,63	300154	10	90	125	22,2	A 40
50551-60	5,63	300314	10	90	125	22,2	A 60
50551-80	5,63	300390	10	80	125	22,2	A 80
50611-40	9,76	941661	10	225	180	22,2	A 40
50611-60	9,76	941692	10	220	180	22,2	A 60
50611-80	9,76	941722	10	200	180	22,2	A 80

Центр диска в углублении.



▶ ДИСК ДЛЯ ШЛИФОВКИ НЕРЖАВЕЮЩЕЙ СТАЛИ-МЕТАЛЛА. ЗЕРНО AZ 50512-50552-50612

REF.	€	ИНФОРМАЦИЯ 8 41 4299		g	A mm	B mm	
50512-40	5,63	941425	10	90	115	22,2	AZ 40
50512-60	5,63	941456	10	80	115	22,2	AZ 60
50512-80	5,63	941487	10	75	115	22,2	AZ 80
50512-120	5,63	941517	10	70	115	22,2	AZ 120
50552-40	6,26	300659	10	110	125	22,2	AZ 40
50552-60	6,26	300789	10	110	125	22,2	AZ 60
50552-80	6,26	300857	10	90	125	22,2	AZ 80
50612-40	9,86	941784	10	225	180	22,2	AZ 40
50612-60	9,86	941814	10	220	180	22,2	AZ 60
50612-80	9,86	941845	10	200	180	22,2	AZ 80

Центр диска в углублении.



▶ ДИСК ДЛЯ ШЛИФОВКИ КАМНЯ. ЗЕРНО SIC 50513

REF.	€	ИНФОРМАЦИЯ 8 41 4299		g	A mm	B mm	
50513-40	5,43	941548	10	80	115	22,2	SIC 40
50513-60	5,43	941579	10	75	115	22,2	SIC 60
50513-80	5,43	941609	10	70	115	22,2	SIC 80
50513-120	5,43	941630	10	65	115	22,2	SIC 120

Центр диска в углублении.

ЩЕТКИ

- Произведены из материалов высокого качества гарантирующие отличную производительность.
- Высокая стойкость к износу.
- Оптимальное сочетание материалов и типов проволоки для обеспечения требуемой обработки.

Применение:

- Для работ по чистке, очистке, удалению краски, лака, штукатурки, ржавчины и заусенцев.
- Четыре материала проволоки:
 - Нержавеющая сталь: идеально подходит для очистки загрязнений, следов ржавчины и сажи на нержавеющей стали, алюминии, и специальных сплавах.
 - Латунная сталь: идеально подходит для чистки меди, пластика, свинца, алюминия, стекла и стали.
 - Латунь: идеально подходит для работы с цветными металлами и для работ с исключением искрообразования.
 - Нейлон: идеально для работ в труднодоступных зонах. Крупное зерно (красная щетка) грубая поверхность. Тонкое зерно (голубая щетка) негрубая поверхность.
- Три материала проволоки:
 - Проволока заплетенная: идеально подходит для достижения максимальной продуктивности в тяжелых работах и для работ, которые требуют быстроты и твердости.
 - Проволока волнистая: идеально подходит для продолжительных работ щеткой и для удаление легких заусенцев. Негрубые поверхности.
 - Проволока прямая: идеально подходит для всех видов работ щеткой. Поверхность средней жесткости.

ЩЕТКИ РУЧНЫЕ

- Для несложных работ по очистке. Общее использование.

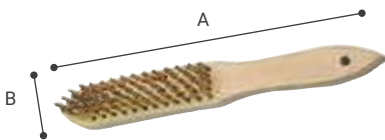

▶ ЩЕТКА ЛАТУННАЯ СТАЛЬ ПРОВОЛОКА ПРЯМАЯ 50801

REF.	€	8 41 4299	g	A mm	B mm	H	
50801-3	1,27	372380	1	112	295	25	3
50801-4	1,48	372427	1	140	295	25	4
50801-5	1,97	372465	1	170	295	25	5

Латунная сталь. Проволока прямая Ø 0,3.



▶ ЩЕТКА НЕРЖАВЕЮЩАЯ СТАЛЬ ПРОВОЛОКА ПРЯМАЯ 50802

REF.	€	8 41 4299	g	A mm	B mm	H	
50802-3	4,73	372502	1	112	295	25	3
50802-4	5,71	372540	1	140	295	25	4
50802-5	6,83	372588	1	170	295	25	5

Нержавеющая сталь. Проволока прямая Ø 0,3.



▶ ЩЕТКА ЛАТУНЬ ПРОВОЛОКА ВОЛНИСТАЯ 50803

REF.	€	8 41 4299	g	A mm	B mm	H	
50803-3	2,79	372625	1	112	295	25	3
50803-4	3,73	372663	1	140	295	25	4
50803-5	5,00	372700	1	170	295	25	5

Латунь. Проволока волнистая Ø 0,3



▶ ЩЕТКА ЛАТУННАЯ СТАЛЬ ПРОВОЛОКА ПРЯМАЯ 50804

REF.	€	8 41 4299	g	A mm	B mm	H	
50804-5	2,24	372748	1	190	210	35	5

Без ручки для тяжелых работ.



▶ CEPILLO ACERO LATONADO ALAMBRE RECTO 50806 - A

REF.	€	8 41 4299	g	A mm	B mm	H	
50806-A	1,75	372823	24	38	265	30	1

Очень узкие для труднодоступных мест.



▶ ЩЕТКА НЕРЖАВЕЮЩАЯ СТАЛЬ ПРОВОЛОКА ВОЛНИСТАЯ 50806-I

REF.	€	8 41 4299	g	A mm	B mm	H	
50806-I	5,45	372861	24	38	265	30	1

Очень узкие для труднодоступных мест.



▶ ЩЕТКА ЛАТУНЬ ПРОВОЛОКА ВОЛНИСТАЯ 50806-L

REF.	€	8 41 4299	g	A mm	B mm	H	
50806-L	5,18	372908	24	38	265	25	1

Очень узкие для труднодоступных мест.



▶ ЩЕТКА ДЛЯ ОЧИСТКИ СВЕЧЕЙ ЗАЖИГАНИЯ 50805A

REF.	€	8 41 4299	g	A mm	B mm	H	
50805 A	3,69	633696	24	20	133	15	3

Сталь, проволока волнистая диаметром 0,15 мм.



▶ ЩЕТКА ДЛЯ ОЧИСТКИ СВЕЧЕЙ ЗАЖИГАНИЯ 50805L

REF.	€	8 41 4299	g	A mm	B mm	H	
50805 L	3,44	633832	24	20	133	15	3

Сталь, проволока волнистая диаметром 0,15 мм.

ЩЕТКИ БРИКОЛАЖНЫЕ

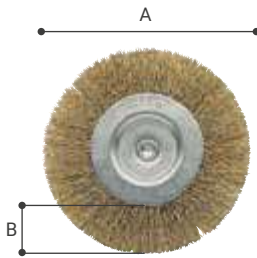

▶ ЩЕТКА КРУГЛАЯ ЛАТУННАЯ СТАЛЬ ПРОВОЛОКА ВОЛНИСТАЯ 50807

REF.	€	8 41 4299	g	A mm	B mm	Max R.P.M.	
50807-50	1,52	373066	24	33	50	12	4.500
50807-60	1,52	373103	24	42	60	13	4.500
50807-75	1,90	373141	24	70	75	16	4.500
50807-100	2,92	373189	12	105	100	24	4.500

Проволока волнистая диаметром 0,30 мм. Крепежный стержень 6 мм.



▶ ЩЕТКА ЧАШЕОБРАЗНАЯ НЕРЖАВЕЮЩАЯ ПРОВОЛОКА ВОЛНИСТАЯ 50807-50 I

REF.	€	8 41 4299	g	A mm	B mm	Max R.P.M.	
50807-50 I	3,75	686784	24	33	50	12	4.500
50807-75 I	4,95	686869	24	70	75	16	4.500

NEW



▶ ЩЕТКА ЧАШЕОБРАЗНАЯ ЛАТУННАЯ СТАЛЬ ПРОВОЛОКА ВОЛНИСТАЯ 50808

REF.	€	8 41 4299	g	A mm	B mm	Max R.P.M.	
50808-50	1,97	373226	24	63	50	18	4.500
50808-75	2,87	373264	24	120	75	25	4.500
50808-80	3,54	936193	12	196	80	23	4.500

Проволока волнистая диаметром 0,30 мм. Крепежный стержень 6 мм.



▶ ЩЕТКА ЧАШЕОБРАЗНАЯ НЕРЖАВЕЮЩАЯ СТАЛЬ ПРОВОЛОКА ВОЛНИСТАЯ 50808-I

REF.	€	8 41 4299	g	A mm	B mm	Max R.P.M.	
50808-50 I	7,03	633733	24	70	50	15	4.500

Проволока волнистая диаметром 0,30 мм. Крепежный стержень 6 мм.



▶ ЩЕТКА КИСТЕОБРАЗНАЯ ЛАТУННАЯ СТАЛЬ ПРОВОЛОКА ВОЛНИСТАЯ 50809

REF.	€	8 41 4299	g	A mm	B mm	Max R.P.M.	
50809-25	2,70	373301	24	55	25	30	4.500

Проволока волнистая диаметром 0,30 мм. Крепежный стержень 6 мм.



▶ РЕКЛАМНЫЙ ДИСПЛЕЙ ДЛЯ ЩЕТОК 50850

REF.	€	8 41 4299	g	A mm	B mm	C mm	
50850	83,90	904031	1	3.500	230	380	400
50807-50-6		50807-75-6			50807-100-6		
50808-50-6		50808-75-6			50809-25-6		

КРУГЛЫЕ ЩЕТКИ ПРОМЫШЛЕННЫЕ

- Для работ на стационарных настольных шлифовальных машинках.



▶ ЩЕТКА КРУГЛАЯ ЛАТУННАЯ СТАЛЬ ПРОВОЛОКА ВОЛНИСТАЯ 50810

REF.	€	8 41 4299	g	A mm	B mm	H	Max R.P.M.
50810-10016	9,92	373387	1	205	100	16	5 8.000
50810-10020	13,93	373424	1	229	100	20	6 8.000
50810-12518	10,70	373462	1	283	125	18	5 8.000
50810-15018	13,40	373547	1	450	150	18	5 6.000
50810-20020	17,80	373707	1	790	200	20	5 4.500
50810-20025	25,10	373745	1	920	200	25	7 4.500

Проволока волнистая диаметром 0,30 мм.



▶ ЩЕТКА КРУГЛАЯ НЕРЖАВЕЮЩАЯ СТАЛЬ ПРОВОЛОКА ВОЛНИСТАЯ 50810-I

REF.	€	8 41 4299	g	A mm	B mm	H	Max R.P.M.
50810-15025 I	31,11	633795	12	550	150	25	7 6.000

Проволока волнистая диаметром 0,30 мм.



▶ ЩЕТКА КРУГЛАЯ ТЕРМООБРАБОТАННАЯ СТАЛЬ ПРОВОЛОКА ЗАПЛЕТЕННАЯ 50811

REF.	€	8 41 4299	g	A mm	B mm	H	Max R.P.M.
50811-100	17,40	373783	1	239	100	20	1 12.500
50811-115	17,80	373936	1	272	115	23	1 12.500
50811-150	21,56	374124	1	500	150	37	1 9.000
50811-175	24,38	374162	1	686	175	42	1 9.000

ЧАШЕОБРАЗНЫЕ ЩЕТКИ ПРОМЫШЛЕННЫЕ

- Для работ на больших металлических поверхностях с помощью угловых и мини-шлифовальных станков для труднодоступных участков.



▶ ЩЕТКА ЧАШЕОБРАЗНАЯ ЛАТУННАЯ СТАЛЬ ПРОВОЛОКА ВОЛНИСТАЯ 50812

REF.	€	8 41 4299	g	A mm	B mm	Max R.P.M.
50812-80	13,73	374209	1	230	80	30 8.500
50812-100	16,84	374247	1	399	100	30 8.500
50812-125	24,71	374285	1	620	125	35 6.500

Проволока волнистая диаметром 0,30 мм.



▶ ЩЕТКА ЧАШЕОБРАЗНАЯ НЕРЖАВЕЮЩАЯ СТАЛЬ ПРОВОЛОКА ВОЛНИСТАЯ 50812-I

REF.	€	8 41 4299	g	A mm	B mm	Max R.P.M.
50812-80 I	26,93	633771	12	230	80	22 8.500

Проволока волнистая диаметром 0,30 мм.



▶ ЩЕТКА ЧАШЕОБРАЗНАЯ ТЕРМООБРАБОТАННАЯ СТАЛЬ ПРОВОЛОКА ЗАПЛЕТЕННАЯ 50813

REF.	€	8 41 4299	g	A mm	B mm	Max R.P.M.
50813-80	19,59	374322	1	685	80	22 8.500
50813-100	20,83	374360	1	875	100	22 8.500
50813-120	26,27	374407	1	1.065	120	22 6.500



▶ ЩЕТКА ЧАШЕОБРАЗНАЯ ЛАТУННАЯ СТАЛЬ ПРОВОЛОКА ВОЛНИСТАЯ 50814

REF.	€	8 41 4299	g	A mm	B mm	Max R.P.M.
50814-75	12,95	374445	1	215	75	30

Для использования в мини-шлифовальных станках. Проволока волнистая диаметром 0,30 мм.



▶ ЩЕТКА ЧАШЕОБРАЗНАЯ ТЕРМООБРАБОТАННАЯ СТАЛЬ ПРОВОЛОКА ЗАПЛЕТЕННАЯ 50814

REF.	€	8 41 4299	g	A mm	B mm	Max R.P.M.
50814-65	12,47	374483	1	280	65	20

Для использования в мини-шлифовальных станках. Проволока волнистая диаметром 0,30 мм.

КОНИЧЕСКИЕ ЩЕТКИ ПРОМЫШЛЕННЫЕ

• Для использования в мини-шлифовальных станках.



▶ ЩЕТКА КОНИЧЕСКАЯ ЛАТУННАЯ СТАЛЬ ПРОВОЛОКА ВОЛНИСТАЯ 50815

REF.	€	8 41 4299	g	A mm	B mm	H	Max R.P.M.
50815-1001	13,73	374520	12	181	100	20	1
50815-1002	25,63	374568	12	274	100	20	2

Проволока волнистая диаметром 0,30 мм.



▶ ЩЕТКА КОНИЧЕСКАЯ НЕРЖАВЕЮЩАЯ СТАЛЬ ПРОВОЛОКА ВОЛНИСТАЯ 50816

REF.	€	8 41 4299	g	A mm	B mm	H	Max R.P.M.
50816-1001	28,79	374605	12	181	100	20	1
50816-1002	43,37	374643	12	274	100	20	2

Проволока волнистая диаметром 0,30 мм.



▶ ЩЕТКА КОНИЧЕСКАЯ ТЕРМООБРАБОТАННАЯ СТАЛЬ ПРОВОЛОКА ЗАПЛЕТЕННАЯ 50817

REF.	€	8 41 4299	g	A mm	B mm	H	Max R.P.M.
50817-1001	14,45	374681	12	215	100	20	1
50817-1151	16,84	374728	12	405	115	20	2



▶ ЩЕТКА КОНИЧЕСКАЯ НЕРЖАВЕЮЩАЯ СТАЛЬ ПРОВОЛОКА ЗАПЛЕТЕННАЯ 50817-1

REF.	€	8 41 4299	g	A mm	B mm	H	Max R.P.M.
50817-1001 I	31,63	633818	12	215	100	20	1

Проволока волнистая диаметром 0,30 мм.



NEW

▶ ЩЕТКА КИСТЕОБРАЗНАЯ ТЕРМООБРАБОТАННАЯ СТАЛЬ ПРОВОЛОКА ВОЛНИСТАЯ 50818

REF.	€	8 41 4299	g	A mm	B mm	Max R.P.M.
50818-25	4,95	686708	24	50	25	30



▶ ЩЕТКА КИСТЕОБРАЗНАЯ НЕРЖАВЕЮЩАЯ СТАЛЬ ПРОВОЛОКА ВОЛНИСТАЯ 50818-1

REF.	€	8 41 4299	g	A mm	B mm	Max R.P.M.
50818-25 I	8,21	633757	24	50	25	30



Проволока волнистая диаметром 0,30 мм. Крепежный стержень 6 мм.

ПРОМЫШЛЕННЫЕ ЩЕТКИ НЕЙЛОНОВЫЕ

- Изготовлены с использованием нейлоновых нитей большой гибкости, позволяющие избежать поломок, с добавлением абразивных гранул SIC.
- 2 Два вида зёрен:
 - Красный цвет, 80 грубых зёрен (B).
 - Синий цвет, 180 негрубых зёрен (F).
- Со стержнем длиной 6 мм для закрепления в стандартных дрелях.





▶ ЩЕТКА КРУГЛАЯ НЕЙЛОНОВАЯ 50825

REF.	€	 8 41 4299		g	A mm	B mm	Max R.P.M.
50825-75B	5,85	375244	24	75	75	16	4.500
50825-75F	6,11	375602	24	75	75	16	4.500
50825-100B	7,07	375329	12	120	100	23	4.500
50825-100F	7,37	375282	12	120	100	23	4.500

Крепежный стержень 6 мм.





▶ ЩЕТКА ЧАШЕОБРАЗНАЯ НЕЙЛОНОВАЯ 50826

REF.	€	 8 41 4299		g	A mm	B mm	Max R.P.M.
50826-50B	5,71	375404	24	73	50	18	4.500
50826-50F	5,85	375367	24	73	50	18	4.500
50826-75B	6,11	375480	24	130	75	25	4.500
50826-75F	6,31	375442	24	130	75	25	4.500

Крепежный стержень 6 мм.





▶ ЩЕТКА КИСТЕОБРАЗНАЯ НЕЙЛОНОВАЯ 50827

REF.	€	 8 41 4299		g	A mm	B mm	Max R.P.M.
50827-25B	4,67	375565	24	67	25	25	4.500
50827-25F	4,87	375527	24	67	25	25	4.500

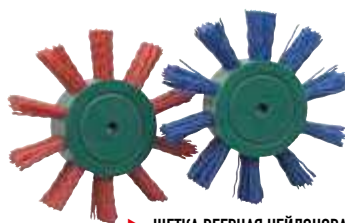
Крепежный стержень 6 мм.



▶ ЩЕТКА ВЕЕРНАЯ НЕЙЛОНОВАЯ 50829

REF.	€	 8 41 4299		g	A mm	B mm	Max R.P.M.
50829-100B	7,54	961034	12	80	100	25	3.500
50829-100F	7,54	961072	12	120	100	25	3.500



▶ НАПИЛЬНИК ПЛОСКИЙ ПАРАЛЛЕЛЬНЫЙ 4002

REF.	€	8 41 4299	g	A mm	B mm	M
4002-4 BAS.	5,26	404203	12	27	100	11,2 4089-2 / 4090-2 / 4093-B4
4002-4 ENT.	5,33	404401	12	27	100	11,2 4089- / 4090-2 / 4093-B4
4002-4 FIN.	5,72	404609	12	27	100	11,2 4089-2 / 4090-2 / 4093-B4
4002-6 BAS.	6,02	404807	12	75	150	15,1 4089-4 / 4090-3 / 4093-B3
4002-6 ENT.	6,12	405002	12	75	150	15,1 4089-4 / 4090-3 / 4093-B3
4002-6 FIN.	6,80	405200	12	75	150	15,1 4089-4 / 4090-3 / 4093-B3
4002-8 BAS.	7,80	405606	12	156	200	19,2 4089-7 / 4090-4 / 093-A4
4002-8 ENT.	7,88	405804	12	156	200	19,2 4089-7 / 4090-4 / 4093-A4
4002-8 FIN.	8,66	406009	12	156	200	19,2 4089-7 / 4090-4 / 4093-A4
4002-10 BAS.	10,63	406207	12	279	250	24,4 4090-5 / 4093-A2
4002-10 ENT.	11,27	406405	12	279	250	24,4 4090-5 / 4093-A2
4002-10 FIN.	11,96	406603	12	279	250	24,4 4090-5 / 4093-A2
4002-12 BAS.	14,25	406801	6	476	300	29 4090-6 / 4093-A2
4002-12 ENT.	14,84	407006	6	476	300	29 4090-6 / 4093-A2
4002-12 FIN.	15,91	407204	6	476	300	29 4090-6 / 4093-A2
4002-14 BAS.	17,26	407402	6	750	350	34 4090-6 / 4093-A1
4002-14 ENT.	18,20	407600	6	750	350	34 4090-6 / 4093-A1

Напильник плоский. Трехгранный.



▶ НАПИЛЬНИК ПОЛУКРУГЛЫЙ 4003

REF.	€	8 41 4299	g	A mm	B mm	M
4003-4 BAS.	7,98	408102	12	18	100	8,9-10,6 4089-2 / 4090-2 / 4093-B4
4003-4 ENT.	8,20	408300	12	18	100	8,9-10,6 4089-2 / 4090-2 / 4093-B4
4003-4 FIN.	8,81	408508	12	18	100	8,9-10,6 4089-2 / 4090-2 / 4093-B4
4003-6 BAS.	8,54	408706	12	53	150	12,7-15 4089-4 / 4090-3 / 4093-B3
4003-6 ENT.	8,93	408904	12	53	150	12,7-15 4089-4 / 4090-3 / 4093-B3
4003-6 FIN.	9,60	409307	12	53	150	12,7-15 4089-4 / 4090-3 / 4093-B3
4003-8 BAS.	9,96	409505	12	123	200	14,8-19,8 4089-7 / 4090-4 / 4093-A4
4003-8 ENT.	10,64	409703	12	123	200	14,8-19,8 4089-7 / 4090-4 / 4093-A4
4003-8 FIN.	11,68	410105	12	123	200	14,8-19,8 4089-7 / 4090-4 / 4093-A4
4003-10 BAS.	13,98	410303	12	230	250	19-24 4090-5 / 4093-A3
4003-10 ENT.	14,53	410501	12	230	250	19-24 4090-5 / 4093-A3
4003-10 FIN.	15,85	410709	12	230	250	19-24 4090-5 / 4093-A3
4003-12 BAS.	18,70	410907	6	385	300	19,5-28,5 4090-6 / 4093-A2
4003-12 ENT.	19,39	411102	6	385	300	19,5-28,5 4090-6 / 4093-A2
4003-12 FIN.	20,94	411300	6	385	300	19,5-28,5 4090-6 / 4093-A2
4003-14 BAS.	22,96	411508	6	586	350	23-33,2 4090-6 / 4093-A1
4003-14 ENT.	24,21	411706	6	586	350	23-33,2 4090-6 / 4093-A1

Напильник полукруглый.



▶ НАПИЛЬНИК КРУГЛЫЙ 4004

REF.	€	8 41 4299	g	A mm	B mm	M
4004-4 BAS.	4,77	412109	12	10	100	2-3,8 4089-1 / 4090-1 / 4093-B5
4004-4 ENT.	4,85	412307	12	10	100	2-3,8 4089-1 / 4090-1 / 4093-B5
4004-4 FIN.	5,19	412505	12	10	100	2-3,8 4089-1 / 4090-1 / 4093-B5
4004-6 BAS.	6,02	413304	12	29	150	3,5-5,8 4089-2 / 4090-2 / 4093-B4
4004-6 ENT.	6,06	413502	12	29	150	3,5-5,8 4089-2 / 4090-2 / 4093-B4
4004-6 FIN.	6,47	413908	12	29	150	3,5-5,8 4089-2 / 4090-2 / 4093-B4
4004-8 BAS.	6,93	414103	12	73	200	5-7,5 4089-3 / 4090-3 / 4093-B4
4004-8 ENT.	7,14	414301	12	73	200	5-7,5 4089-3 / 4090-3 / 4093-B4
4004-8 FIN.	7,94	414707	12	73	200	5-7,5 4089-3 / 4090-3 / 4093-B4
4004-10 BAS.	9,60	414905	12	143	250	6-9,4 4089-4 / 4090-4 / 4093-B3
4004-10 ENT.	9,77	415100	12	143	250	6-9,4 4089-4 / 4090-4 / 4093-B3
4004-10 FIN.	10,68	415308	12	143	250	6-9,4 4089-4 / 4090-4 / 4093-B3
4004-12 BAS.	12,39	415506	6	278	300	7-11,4 4089-4 / 4090-4 / 4093-B3
4004-12 ENT.	13,15	415704	6	278	300	7-11,4 4089-4 / 4090-4 / 4093-B3
4004-12 FIN.	13,91	415902	6	278	300	7-11,4 4089-4 / 4090-4 / 4093-B3

Напильник круглый.



▶ НАПИЛЬНИК ПЛОСКИЙ ПАРАЛЛЕЛЬНЫЙ С РУКОЯТКОЙ ИЗ ДВУХ МАТЕРИАЛОВ 4002

REF.	€	8 41 4299	g	A mm	B mm	M
4002-4 BAS. MB	7,29	109986	6	67	100	11,2 4093-B4
4002-4 ENT. MB	7,36	110043	6	67	100	11,2 4093-B4
4002-6 BAS. MB	7,90	111064	6	130	150	15,1 4093-B3
4002-6 ENT. MB	7,77	120585	6	130	150	15,1 4093-B3
4002-6 FIN. MB	8,50	131741	6	130	150	15,1 4093-B3
4002-8 BAS. MB	9,37	131819	6	223	200	19,2 4093-A4
4002-8 ENT. MB	9,69	131871	6	223	200	19,2 4093-A4
4002-8 FIN. MB	10,41	131932	6	223	200	19,2 4093-A4
4002-10 BAS. MB	12,57	109900	6	392	250	24,4 4093-A2
4002-10 ENT. MB	13,00	109962	6	392	250	24,4 4093-A2
4002-10 FIN. MB	13,82	132045	6	392	250	24,4 4093-A2

Напильник плоский. Трехгранный.



▶ НАПИЛЬНИК ПОЛУКРУГЛЫЙ С РУКОЯТКОЙ ИЗ ДВУХ МАТЕРИАЛОВ 4003

REF.	€	8 41 4299	g	A mm	B mm	M
4003-4 BAS. MB	9,88	132465	6	57	100	8,9-10,6 4093-B4
4003-4 ENT. MB	9,96	132526	6	57	100	8,9-10,6 4093-B4
4003-4 FIN. MB	10,41	132588	6	57	100	8,9-10,6 4093-B4
4003-6 BAS. MB	10,22	132656	6	103	150	12,7-15 4093-B3
4003-6 ENT. MB	11,27	132724	6	103	150	12,7-15 4093-B3
4003-6 FIN. MB	11,84	132786	6	103	150	12,7-15 4093-B3
4003-8 BAS. MB	12,08	132847	6	173	200	14,8-19,8 4093-A4
4003-8 ENT. MB	13,57	132915	6	173	200	14,8-19,8 4093-A4
4003-8 FIN. MB	14,37	132977	6	173	200	14,8-19,8 4093-A4
4003-10 BAS. MB	16,38	133042	6	283	250	19-24 4093-A3
4003-10 ENT. MB	16,50	133110	6	283	250	19-24 4093-A3
4003-10 FIN. MB	17,71	133172	6	283	250	19-24 4093-A3

Напильник полукруглый.





▶ НАПИЛЬНИК КРУГЛЫЙ С РУКОЯТКОЙ ИЗ ДВУХ МАТЕРИАЛОВ 4004

REF.	€	8 41 4299	g	A mm	B mm	M
4004-4 BAS. MB	6,59	133769	6	40	100	2-3,8 4093-B5
4004-4 ENT. MB	6,55	133820	6	40	100	2-3,8 4093-B5
4004-4 FIN. MB	6,80	133868	6	40	100	2-3,8 4093-B5
4004-6 BAS. MB	7,80	133929	6	75	150	3,5-5,8 4093-B4
4004-6 ENT. MB	7,77	133998	6	75	150	3,5-5,8 4093-B4
4004-6 FIN. MB	8,22	134070	6	75	150	3,5-5,8 4093-B4
4004-8 BAS. MB	8,63	134124	6	135	200	5-7,5 4093-B4
4004-8 ENT. MB	8,78	134193	6	135	200	5-7,5 4093-B4
4004-8 FIN. MB	9,54	134278	6	135	200	5-7,5 4093-B4
4004-10 BAS. MB	11,56	134346	6	203	250	6-9,4 4093-B3
4004-10 ENT. MB	11,48	134414	6	203	250	6-9,4 4093-B3
4004-10 FIN. MB	12,57	134476	6	203	250	6-9,4 4093-B3

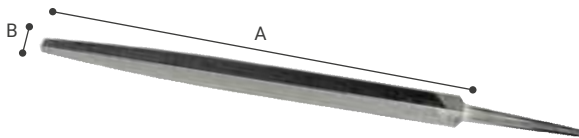
Напильник круглый.





▶ НАПИЛЬНИК ТРЕХГРАННЫЙ 4005

REF.	€			g	A mm	B mm	M
4005-4 BAS.	5,10	8 41 4299		12	22	100	4089-2/4090-1/4093-B4
4005-4 ENT.	5,26	417005		12	22	100	4089-2/4090-1/4093-B4
4005-4 FIN.	5,64	417203		12	22	100	4089-2/4090-1/4093-B4
4005-6 BAS.	6,84	418002		12	77	150	4089-3/4090-3/4093-B3
4005-6 ENT.	7,09	418200		12	77	150	4089-3/4090-3/4093-B3
4005-6 FIN.	7,80	418606		12	77	150	4089-3/4090-3/4093-B3
4005-8 BAS.	8,62	418903		12	160	200	4089-4/4090-4/4093-B2
4005-8 ENT.	9,10	419108		12	160	200	4089-4/4090-4/4093-B2
4005-8 FIN.	9,71	419405		12	160	200	4089-4/4090-4/4093-B2
4005-10 BAS.	12,39	419603		12	285	250	4089-7/4090-5/4093-B1
4005-10 ENT.	13,22	419801		12	285	250	4089-7/4090-5/4093-B1
4005-10 FIN.	14,14	420005		12	285	250	4089-7/4090-5/4093-B1
4005-12 BAS.	16,72	420203		6	450	300	4090-6/4093-B1
4005-12 ENT.	17,59	420401		6	450	300	4090-6/4093-B1
4005-12 FIN.	18,75	420609		6	450	300	4090-6/4093-B1

Напильник трехгранный.





▶ НАПИЛЬНИК КВАДРАТНЫЙ 4006

REF.	€			g	A mm	B mm	M
4006-4 BAS.	6,14	422009		12	13	100	4089-1/4090-1/4093-B5
4006-4 ENT.	6,25	422207		12	13	100	4089-1/4090-1/4093-B5
4006-4 FIN.	6,40	422405		12	13	100	4089-1/4090-1/4093-B5
4006-6 BAS.	6,92	423204		12	39	150	4089-2/4090-2/4093-B4
4006-6 ENT.	7,13	423402		12	39	150	4089-2/4090-2/4093-B4
4006-6 FIN.	7,62	423600		12	39	150	4089-2/4090-2/4093-B4
4006-8 BAS.	7,94	423907		12	91	200	4089-3/4090-3/4093-B4
4006-8 ENT.	8,22	424102		12	91	200	4089-3/4090-3/4093-B4
4006-8 FIN.	8,81	424300		12	91	200	4089-3/4090-3/4093-B4
4006-10 BAS.	10,45	424508		12	180	250	4089-4/4090-4/4093-B3
4006-10 ENT.	11,27	424706		12	180	250	4089-4/4090-4/4093-B3
4006-12 BAS.	14,14	425109		6	313	300	4089-4/4090-4/4093-B2
4006-12 ENT.	14,73	425307		6	313	300	4089-4/4090-4/4093-B2
4006-12 FIN.	15,80	425505		6	313	300	4089-4/4090-4/4093-B2

Напильник квадратный.





▶ НАПИЛЬНИК ПЛОСКИЙ ТОНКИЙ 4007

REF.	€			g	A mm	B mm	M
4007-6 BAS.	7,98	426908		12	30	150	4089-4/4090-3/4093-B3
4007-6 ENT.	8,22	427103		12	30	150	4089-4/4090-3/4093-B3
4007-6 FIN.	8,54	427301		12	30	150	4089-4/4090-3/4093-B3

Напильник плоский. Четыре грани.





▶ НАПИЛЬНИК ТРЕХГРАННЫЙ С РУКОЯТКОЙ ИЗ ДВУХ МАТЕРИАЛОВ 4005

REF.	€			g	A mm	B mm	M
4005-4 ENT. MB	6,81	134728		6	60	100	4093-B4
4005-6 BAS. MB	8,62	134797		6	127	150	4093-B3
4005-6 ENT. MB	8,78	134872		6	127	150	4093-B3
4005-6 FIN. MB	9,37	134940		6	127	150	4093-B3
4005-8 BAS. MB	10,41	135015		6	225	200	4093-B2
4005-8 ENT. MB	10,52	135077		6	225	200	4093-B2
4005-8 FIN. MB	11,56	135145		6	225	200	4093-B2
4005-10 BAS. MB	14,25	135282		6	357	250	4093-B1
4005-10 ENT. MB	14,84	135350		6	357	250	4093-B1
4005-10 FIN. MB	15,85	135428		6	357	250	4093-B1

Напильник трехгранный.





▶ НАПИЛЬНИК КВАДРАТНЫЙ С РУКОЯТКОЙ ИЗ ДВУХ МАТЕРИАЛОВ 4006

REF.	€			g	A mm	B mm	M
4006-4 BAS. MB	7,98	135688		6	43	100	4093-B5
4006-4 ENT. MB	8,05	135756		6	43	100	4093-B5
4006-4 FIN. MB	8,18	135824		6	43	100	4093-B5
4006-6 BAS. MB	9,05	135848		6	77	150	4093-B4
4006-6 ENT. MB	9,10	135916		6	77	150	4093-B4
4006-6 FIN. MB	9,37	136081		6	77	150	4093-B4
4006-8 BAS. MB	10,24	135978		6	140	200	4093-B4
4006-8 ENT. MB	10,53	136043		6	140	200	4093-B4
4006-8 FIN. MB	10,57	136234		6	140	200	4093-B4
4006-10 BAS. MB	12,44	136296		6	243	250	4093-B3
4006-10 ENT. MB	13,00	136357		6	243	250	4093-B3
4006-10 FIN. MB	13,97	136425		6	243	250	4093-B3

Напильник квадратный.



▶ НАПИЛЬНИК НОЖ 4008

REF.	€			g	A mm	B mm	M
4008-6 BAS.	10,97	429107		12	37	150	4089-4/4090-3/4093-B3
4008-6 ENT.	11,68	429305		12	37	150	4089-4/4090-3/4093-B3
4008-6 FIN.	12,39	429503		12	37	150	4089-4/4090-3/4093-B3
4008-8 ENT.	14,21	430004		12	73	200	4089-7/4090-4/4093-A4
4008-10 BAS.	17,49	430400		12	122	250	4089-7/4090-5/4093-A3
4008-10 ENT.	18,42	430608		12	122	250	4089-7/4090-5/4093-A3

Напильник нож.

РАШПИЛИ

- Для выполнения плотницких работ по дереву.



▶ РАШПИЛЬ ПЛОТНИЦКИЙ ПОЛУКРУГЛЫЙ 4101

REF.	€		g	A mm	B mm	M
4101-6 BAS.	12,66	453805	12	59	150	15 4089-4/4090-3/4093-B3
4101-6 ENT.	12,67	454000	12	59	150	15 4089-4/4090-3/4093-B3
4101-6 FIN.	13,48	454208	12	59	150	14 4089-4/4090-3/4093-B3
4101-8 BAS.	14,09	454406	12	119	200	19,5 4089-4/4090-4/4093-A4
4101-8 ENT.	14,83	454604	12	119	200	19,5 4089-4/4090-4/4093-A4
4101-8 FIN.	18,03	454802	12	119	200	19,5 4089-4/4090-4/4093-A4
4101-10 BAS.	16,62	455007	12	229	250	24 4089-7/4090-5/4093-A3
4101-10 ENT.	19,24	455205	12	229	25	24 4089-7/4090-5/4093-A3
4101-10 FIN.	22,75	455403	12	229	250	24 4089-7/4090-5/4093-A3
4101-12 BAS.	19,89	455601	6	375	300	28,5 4090-6/4093-A2
4101-12 ENT.	22,48	455809	6	375	300	28,5 4090-6/4093-A2
4101-12 FIN.	26,42	456004	6	375	300	28,5 4090-6/4093-A2

Рашпиль полукруглый.



▶ РАШПИЛЬ ПОЛУКРУГЛЫЙ КРАСНОДЕРЕВЩИК 4102

REF.	€		g	A mm	B mm	M
4102-6 ENT.	12,71	456400	12	59	150	19 4089-4/4090-3/4093-B3
4102-8 BAS.	13,82	457001	12	59	150	19 4089-4/4090-3/4093-B3
4102-8 ENT.	14,98	457209	12	121	200	24 4089-4/4090-4/4093-A4
4102-10 BAS.	16,62	457803	12	121	200	24 4089-7/4090-5/4093-A3
4102-10 ENT.	18,08	458008	12	210	250	29

Рашпиль полукруглый.



▶ РАШПИЛЬ ПЛОСКИЙ 4103

REF.	€		g	A mm	B mm	M
4103-8 ENT.	15,28	459708	12	154	200	20 4089-7/4090-4/4093-A4

Рашпиль плоский. Четырехгранный.



▶ РАШПИЛЬ КРУГЛЫЙ 4104

REF.	€		g	A mm	B mm	M
4104-6 BAS.	6,63	461008	12	29	150	6 4089-2/4090-2/4093-B4
4104-6 ENT.	7,36	461206	12	29	150	6 4089-2/4090-2/4093-B4
4104-8 ENT.	9,88	462005	12	71	200	8 4089-3/4090-3/4093-B4
4104-10 BAS.	11,13	462609	12	71	200	8 4089-4/4090-5/4093-B3
4104-10 ENT.	12,26	462807	12	143	250	10 4089-4/4090-5/4093-B3

Рашпиль круглый.



▶ РАШПИЛЬ ПЛОТНИЦКИЙ ПОЛУКРУГЛЫЙ С РУКОЯТКОЙ ИЗ ДВУХ МАТЕРИАЛОВ 4101

REF.	€		g	A mm	B mm	M
4101-6 BAS. MB	14,41	136487	6	107	150	15 4093-B3
4101-6 ENT. MB	14,30	137583	6	107	150	15 4093-B3
4101-8 BAS. MB	16,23	137637	6	177	200	19,5 4093-A4
4101-8 ENT. MB	17,14	137699	6	177	200	19,5 4093-A4
4101-10 BAS MB	18,47	137767	6	290	250	24 4093-A3
4101-10 ENT MB	20,27	137835	6	290	250	24 4093-A3

Рашпиль полукруглый.



▶ РАШПИЛЬ ПОЛУКРУГЛЫЙ КРАСНОДЕРЕВЩИК С РУКОЯТКОЙ ИЗ ДВУХ МАТЕРИАЛОВ 4102

REF.	€		g	A mm	B mm	M
4102-6 BAS. MB	14,58	138023	6	123	150	19 4093-B3
4102-6 ENT. MB	14,41	138085	6	123	150	19 4093-B3
4102-8 BAS. MB	16,01	138146	6	192	200	24 4093-A4
4102-8 ENT. MB	17,71	138214	6	192	200	24 4093-A4
4102-10 BAS MB	18,26	138276	6	300	250	29 4093-A3
4102-10 ENT MB	19,62	138337	6	300	250	29 4093-A3

Рашпиль полукруглый.



▶ РАШПИЛЬ ПОЛУКРУГЛЫЙ КРАСНОДЕРЕВЩИК С РУКОЯТКОЙ ИЗ ДВУХ МАТЕРИАЛОВ 4102

REF.	€		g	A mm	B mm	M
4103-8 ENT. MB	17,11	086133	6	237	200	20 4093-A4

Рашпиль плоский. Четырехгранный.



▶ РАШПИЛЬ КРУГЛЫЙ С РУКОЯТКОЙ ИЗ ДВУХ МАТЕРИАЛОВ 4104

REF.	€		g	A mm	B mm	M
4104-6 BAS. MB	8,81	138436	6	75	150	6 4093-B4
4104-6 ENT. MB	9,31	138498	6	75	150	6 4093-B4
4104-8 ENT. MB	11,56	138610	6	138	200	8 4093-B4
4104-10 BAS MB	12,88	138658	6	200	250	10 4093-B3
4104-10 ENT MB	13,97	138702	6	200	250	10 4093-B3

Рашпиль круглый.

РАШПИЛИ И ШЛИФОВАЛЬНЫЕ ТЁРКИ

Рашпили:

- Стальное углеродистое полотно, пройденное термическую обработку и отпуск: максимальный срок службы.
- Металлический корпус очень прочный.
- Расстояние между лезвиями полотна 4,6 мм: обработка быстрая и тонкая.

Применение:

- Для шлифовки и подгонки кусков гипсокартона.

Шлифовальная тёрка:

- Материал ABS с резиновой основой для лучшей адаптации к шлифуемой поверхности.
- Оснащена наждаком с зерном 100: шлифование быстрое и хорошая обработка.
- Дизайн рукоятки адаптирован к использованию и пользователю: очень эргономичная.
- Система быстрой смены наждака.
- Очень легкая и прочная.

Применение:

- Для шлифования швов и других участков.

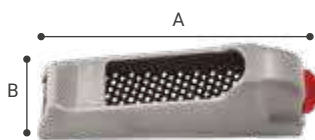

▶ РАШПИЛЬ МЕТАЛЛИЧЕСКИЙ 4107-140

REF.	€	8 41 4299	g	A mm	B mm
4107-140	11,03	561340	6	168	140



▶ ЗАПАСНОЕ ПОЛОТНО РАШПИЛЬ МЕТАЛЛИЧЕСКИЙ H4107-140

REF.	€	8 41 4299	g	A mm	B mm
H4107-140	5,44	563573	10	50	140

2 штуки в комплекте.



▶ РАШПИЛЬ МЕТАЛЛИЧЕСКИЙ 4107-260

REF.	€	8 41 4299	g	A mm	B mm
4107-260	18,99	561364	6	375	260



▶ ЗАПАСНОЕ ПОЛОТНО РАШПИЛЬ МЕТАЛЛИЧЕСКИЙ H4107-260

REF.	€	8 41 4299	g	A mm	B mm
H4107-260	6,22	563603	10	80	260

2 штуки в комплекте.



▶ ШЛИФОВАЛЬНАЯ ТЁРКА РУЧНАЯ 50272

REF.	€	8 41 4299	g	A mm	B mm
50272	11,24	564624	2	340	230

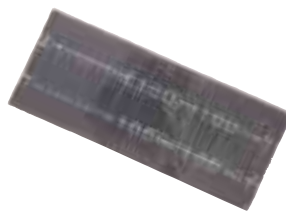

▶ НАЖДАК ДЛЯ ШЛИФОВАЛЬНОЙ ТЁРКИ РУЧНОЙ 50273

REF.	€	8 41 4299	g	A mm	B mm
50273	8,61	565195	5	100	280



Решение для обеспечения
Вашей защиты, когда Вы в
ней нуждаетесь



**ДЛЯ ВАШЕЙ
БЕЗОПАСНОСТИ**

ОБУВЬ

1

▶ Продумано для Вас

Различные модели для всех видов использования. Они адаптируются к Вашим ногам и Вашим потребностям.

2

▶ Более удобные:

мягкие внутри, комфортные и гибкие. Вы даже не заметите, что носите их.

3

▶ Устойчивые:

нескользящая подошва SRC/SRA. Безопасные и долговечные.

ХАРАКТЕРИСТИКИ

- Шагайте уверенно и достигайте намеченных целей.
- Работайте безопасно в нашей обуви для профессионального использования. Нескользящие сапоги и ботинки, устойчивые к воде, маслам и топливу, с усиленным носком и антиперфорационной стелькой...Берегите свои ноги с обувью компании Bellota.

ПРИМЕНЕНИЕ

Обувь для всех типов использования:

- Для складов
- Для транспортировки
- Для производства
- Для строительства

БЕЗОПАСНАЯ ОБУВЬ

SB	Обувь с носком, выдерживающим до 200 Дж.
A	Антистатическая обувь.
E	Поглощение энергии в пятке.
FO	Устойчивость к маслам и углеводородам.
P	Устойчивость к перфорации не ниже 1100 Н.
WRU	Устойчивость к впитыванию и проникновению воды.
WR	Водонепроницаемая обувь.
HRO	Подошва, устойчивая к контактному нагреву.
HI	Изолирующая подошва при наступании на горячую поверхность.
CI	Изолирующая подошва при наступании на холодную поверхность.
SRA	Максимальная устойчивость к скольжению по керамической поверхности со смазкой (вода с детергентом).
SRC	Максимальная устойчивость к скольжению по керамической поверхности со смазкой (вода с детергентом) и по нержавеющей стали со смазкой (глицерин).
ESD	Отведение электростатического разряда, накопленного в теле, во вне для обеспечения защиты электронных компонентов (UNE EN 61340-5-1:2016).
S1P	SB + A + E + FO + закрытая зона пятки + P
S3	S1P + WRU + Подошва с выступами
S5	SB + A + E + FO + P + Подошва с выступами

НАША ОБУВЬ

АССОРТИМЕНТ	REF.	КАТЕГОРИЯ БЕЗОПАСНОСТИ	НОСОК	АНТИПЕРФОРАЦИОННАЯ СТЕЛКА
FLEX	FTW02BS1P	S1P (SB A E FO P) SRC	Стекловолокно	Текстиль
	FTW03BS3	S3 (SB A E FO P WRU) SRC ESD	Стекловолокно	Текстиль
	FTW04GS1P	S1P (SB A E FO P) SRC ESD	Стекловолокно	Текстиль
	FTW05BOS1P	S1P (SB A E FO P) SRC ESD	Стекловолокно	Текстиль
	FTW05BYS1P	S1P (SB A E FO P) SRC ESD	Стекловолокно	Текстиль
STREET	72350BBS1P	S1P (SB A E FO P) HRO CI SRC	Алюминий	Текстиль
	72350BRS1P	S1P (SB A E FO P) HRO CI SRC	Алюминий	Текстиль
INDUSTRY	72351BS1P	S1P (SB A E FO P) HRO CI SRC	Алюминий	Текстиль
	72352BS1P	S1P (SB A E FO P) HRO CI SRC	Алюминий	Текстиль
RUNNING	72223BS3	S3 (SB A E FO P WRU) SRC	Стекловолокно	Текстиль
	72224NBS1P	S1P (SB A E FO P) SRC	Стекловолокно	Текстиль
	72224KBS1P	S1P (SB A E FO P) SRC	Стекловолокно	Текстиль
	72223NBS3	S3 (SB A E FO P WRU) SRC	Стекловолокно	Текстиль
TRAIL	72212GS3	S3 (SB A E FO P WRU) HI CI HRO SRA	Стекловолокно	Текстиль
	72211NS1P	S1P (SB A E FO P) HI CI HRO SRA	Стекловолокно	Текстиль
	72219GS3	S3 (SB A E FO P WRU) HI CI HRO SRA	Стекловолокно	Текстиль
AGRO	FTW01B02	O2 (OB+A+E+WRU) WR SRA	-	-
CLICK	72213S3	S3 (SB A E FO P WRU) SRC	Стекловолокно	Текстиль
EXPLORE	72218S1P	S1P (SB A E FO P) HRO CI SRC	Стекловолокно	Текстиль
	72229S1P	S1P (SB A E FO P) HRO CI SRC	Стекловолокно	Текстиль
NON METAL	72208BS3	S3 (SB A E FO P WRU) SRC	Стекловолокно	Текстиль
	72208GS3	S3 (SB A E FO P WRU) SRC	Стекловолокно	Текстиль
	72221S1P	S1P (SB A E FO P) SRC	Стекловолокно	Текстиль
	72226S1P	S1P (SB A E FO P) SRC	Стекловолокно	Текстиль
	72227S1P	S1P (SB A E FO P) SRC	Стекловолокно	Текстиль
	72307S3	S3 (SB A E FO P WRU) SRC	Стекловолокно	Текстиль
COMP+	72308S3	S3 (SB A E FO P WRU) SRC	Стекловолокно	Текстиль
	72309S1P	S1P (SB A E FO P) SRC	Стекловолокно	Текстиль
	72310S1P	S1P (SB A E FO P) SRC	Стекловолокно	Текстиль
	72311S3	S3 (SB A E FO P WRU) SRC	Стекловолокно	Текстиль
	72312S1P	S1P (SB A E FO P) SRC	Стекловолокно	Текстиль
	72300S3	S3 (SB A E FO P WRU) SRC	Металл	Металл
CLASSIC	72301S3	S3 (SB A E FO P WRU) SRC	Металл	Металл
	72302S3	S3 (SB A E FO P WRU) SRC	Металл	Металл
	72303S3	S3 (SB A E FO P WRU) SRC	Металл	Металл
	72304S1P	S1P (SB A E FO P) SRC	Металл	Металл
	72305S1P	S1P (SB A E FO P) SRC	Металл	Металл
	72306S1P	S1P (SB A E FO P) SRC	Металл	Металл
	72300LNTS3	S3 (SB A E FO P WRU) HRO HI CI SRC	Металл	Металл
НИТРИЛ	72301LNTS3	S3 (SB A E FO P WRU) HRO HI CI SRC	Металл	Металл
	72309NTS1P	S1P (SB A E FO P) HRO HI CI SRC	Стекловолокно	Текстиль
	72310NTS1P	S1P (SB A E FO P) HRO HI CI SRC	Стекловолокно	Текстиль
	72242S5	S5 (SB A E FO P WR) SRA	Металл	Металл
ВОДА	72243S5	S5 (SB A E FO P WR) SRA	Металл	Металл
	72241B	OB SRA	-	-

СЕРИЯ FLEX

- Обувь, сертифицированная в соответствии с Регламентом (UE) 425/2016. Ботинок с уровнем защиты S1P или S3 (в зависимости от модели).
- Защитный носок из стекловолокна и текстильная антиперфорационная неметаллическая стелька.
- Ботинки прошли биомеханическое тестирование на соответствие естественным движениям при ходьбе и обеспечение максимального комфорта в работе.
- Модели с сертификатом ESD перенаправляют электростатический разряд, накопленный в теле, во вне для обеспечения защиты электронных компонентов.

Подошва:

- SRC двойная плотность ПУ + ПУ: максимальная сертифицируемая защита от скольжения SRC, в соответствии с действующими стандартами.
- Новая подошва гарантирует безопасность и максимальный комфорт: зоны торможения, ударопоглощение, текстурированная геленочная часть и максимальная гибкость.

Верх:

- Кожа или микрофибра + сетка (для прочности, легкости и продуваемости) в зависимости от модели.
- Подкладка, окантовка и глухой язычок, ДОПОЛНИТЕЛЬНАЯ подбивка для максимального удобства и вентиляции.
- Внутренняя стелька КОМФОРТ ПЛЮС из пены с открытой ячейкой, обеспечивающая повышенный комфорт и устраняющая давление. Антистатическая прострочка.
- Носок и задняя часть с защитой от абразивного износа для повышенной устойчивости к ударам и истиранию.
- Носок из стекловолокна для наибольшей легкости.
- Носок с защитой от абразивного износа для повышенной устойчивости к ударам и истиранию.

Использование:

- Для использования в работах, требующих безопасной обуви. Комфортная, дышащая и легкая. Особо рекомендовано для ремонта, обработки и производства.
- Модели с сертификатом ESD подходят для работ на химических предприятиях, в автомобильном производстве и в сборке электронных компонентов.



NEW



NEW

► БОТИНКИ FLEX БЕЖЕВЫЕ S1P-FTW02

REF.	€	8 41 4299	MBox	38
FTW02-38B S1P	44,04	689563	1 5	38
FTW02-39B S1P	44,04	689587	1 5	39
FTW02-40B S1P	44,04	689600	1 5	40
FTW02-41B S1P	44,04	689624	1 5	41
FTW02-42B S1P	44,04	689648	1 5	42
FTW02-43B S1P	44,04	689662	1 5	43
FTW02-44B S1P	44,04	689686	1 5	44
FTW02-45B S1P	44,04	689709	1 5	45
FTW02-46B S1P	44,04	689723	1 5	46
FTW02-47B S1P	44,04	689747	1 5	47

S1P (SB A E FO P) SRC.

► БОТИНКИ FLEX ЧЕРНЫЕ S3-FTW03

REF.	€	8 41 4299	MBox	38
FTW03-38B S3	48,49	689761	1 5	38
FTW03-39B S3	48,49	689785	1 5	39
FTW03-40B S3	48,49	689808	1 5	40
FTW03-41B S3	48,49	689822	1 5	41
FTW03-42B S3	48,49	689846	1 5	42
FTW03-43B S3	48,49	689860	1 5	43
FTW03-44B S3	48,49	689884	1 5	44
FTW03-45B S3	48,49	689907	1 5	45
FTW03-46B S3	48,49	689921	1 5	46
FTW03-47B S3	48,49	689945	1 5	47

S3 (SB A E FO P WRU) SRC ESD.



▶ БОТИНКИ FLEX ЧЕРНЫЕ СПОРТИВНЫЕ S1P-FTW04

REF.	€	8 41 4299	MBox	
FTW04-38G S1P	46,49	689969	1 5	38
FTW04-39G S1P	46,49	689983	1 5	39
FTW04-40G S1P	46,49	690002	1 5	40
FTW04-41G S1P	46,49	690026	1 5	41
FTW04-42G S1P	46,49	690040	1 5	42
FTW04-43G S1P	46,49	690064	1 5	43
FTW04-44G S1P	46,49	690088	1 5	44
FTW04-45G S1P	46,49	690101	1 5	45
FTW04-46G S1P	46,49	690125	1 5	46
FTW04-47G S1P	46,49	690149	1 5	47

S1P (SB A E FO P) SRC ESD.



▶ БОТИНКИ FLEX ЧЕРНО-ОРАНЖЕВЫЕ S1P-FTW05

REF.	€	8 41 4299	MBox	
FTW05-38BO S1P	49,49	690163	1 5	38
FTW05-39BO S1P	49,49	690187	1 5	39
FTW05-40BO S1P	49,49	690200	1 5	40
FTW05-41BO S1P	49,49	690224	1 5	41
FTW05-42BO S1P	49,49	690248	1 5	42
FTW05-43BO S1P	49,49	690262	1 5	43
FTW05-44BO S1P	49,49	690286	1 5	44
FTW05-45BO S1P	49,49	690309	1 5	45
FTW05-46BO S1P	49,49	690323	1 5	46
FTW05-47BO S1P	49,49	690347	1 5	47

S1P (SB A E FO P) SRC ESD.



▶ БОТИНКИ FLEX СИНЕ-ЖЕЛТЫЕ S1P-FTW05

REF.	€	8 41 4299	MBox	
FTW05-38BY S1P	49,49	690361	1 5	38
FTW05-39BY S1P	49,49	690385	1 5	39
FTW05-40BY S1P	49,49	690408	1 5	40
FTW05-41BY S1P	49,49	690422	1 5	41
FTW05-42BY S1P	49,49	690453	1 5	42
FTW05-43BY S1P	49,49	690477	1 5	43
FTW05-44BY S1P	49,49	690491	1 5	44
FTW05-45BY S1P	49,49	690514	1 5	45
FTW05-46BY S1P	49,49	690538	1 5	46
FTW05-47BY S1P	49,49	690552	1 5	47

S1P (SB A E FO P) SRC ESD.

△ △
△ △
△ △
△ △
△ △
△ △
△ △
△ △
△ △
△ △
△ △

СЕРИЯ STREET И INDUSTRY

- Сертифицированная обувь согласно Регламенту (UE) 425/2016. Безопасная обувь S1P.
- Безопасный алюминиевый противوماгнитный подносик и текстильная антиперфорированная стелька неметаллическая.

Подошва:

- Двойная плотность: Резина + EVA. Резина для достижения термостойкости к высоким температурам HRO и с высоким коэффициентом антискольжения SRC. EVA обеспечивает большую легкость и амортизацию, поглощает удары.
- Эксклюзивный дизайн подошвы обеспечивает безопасность, устойчивость к маслам и топливам, теплоизоляцию (CI).

Крой:

- Микрофибра+сетка: ультрадышащая.
- Подкладка, манжет, откидной язычок, экстра мягкая подкладка для большего удобства и лучшей вентиляции. CI, устойчивость к низким температурам.
- Внутренняя стелька из полиуретана обеспечивает больший комфорт и удобство. Антистатическая.
- Носок и задник против истирания для большей устойчивости к ударам и царапинам.
- Алюминиевый противوماгнитный носок, удлиненный и легкий.
- Большая легкость.
- Носок против истирания для большей устойчивости к ударам и царапинам.

Применение:

- Для использования при выполнении работ, которые требуют безопасную обувь, комфортную, дышащую, легкую.
- Специально для работ на производстве.



▶ БОТИНКИ STREET ЧЕРНО-СИНИЕ S1P 72350

REF.	€	ПРОДУКЦИЯ 8 41 4299	☐	MBox	☺☺
72350BB-38 S1P	57,95	657722	1	5	38
72350BB-39 S1P	57,95	657746	1	5	39
72350BB-40 S1P	57,95	657760	1	5	40
72350BB-41 S1P	57,95	657784	1	5	41
72350BB-42 S1P	57,95	657807	1	5	42
72350BB-43 S1P	57,95	657821	1	5	43
72350BB-44 S1P	57,95	657845	1	5	44
72350BB-45 S1P	57,95	657869	1	5	45
72350BB-46 S1P	57,95	657883	1	5	46
72350BB-47 S1P	57,95	657906	1	5	47

S1P (SB A E FO P) HRO CI SRC



▶ БОТИНКИ STREET ЧЕРНО-КРАСНЫЕ S1P 72350

REF.	€	ПРОДУКЦИЯ 8 41 4299	☐	MBox	☺☺
72350BR-36 S1P	57,95	657920	1	5	36
72350BR-37 S1P	57,95	657944	1	5	37
72350BR-38 S1P	57,95	657968	1	5	38
72350BR-39 S1P	57,95	656831	1	5	39
72350BR-40 S1P	57,95	656855	1	5	40
72350BR-41 S1P	57,95	656770	1	5	41
72350BR-42 S1P	57,95	656879	1	5	42
72350BR-43 S1P	57,95	656893	1	5	43
72350BR-44 S1P	57,95	656916	1	5	44
72350BR-45 S1P	57,95	656930	1	5	45
72350BR-46 S1P	57,95	656954	1	5	46
72350BR-47 S1P	57,95	656978	1	5	47

S1P (SB A E FO P) HRO CI SRC



▶ БОТИНКИ INDUSTRY ЧЕРНЫЕ S1P-72351

REF.	€	ПРОДУКЦИЯ 8 41 4299	☐	MBox	☺☺
72351B-36 S1P	58,46	657678	1	5	36
72351B-37 S1P	58,46	657692	1	5	37
72351B-38 S1P	58,46	657272	1	5	38
72351B-39 S1P	58,46	657296	1	5	39
72351B-40 S1P	58,46	657319	1	5	40
72351B-41 S1P	58,46	657333	1	5	41
72351B-42 S1P	58,46	657357	1	5	42
72351B-43 S1P	58,46	657371	1	5	43
72351B-44 S1P	58,46	657395	1	5	44
72351B-45 S1P	58,46	657418	1	5	45
72351B-46 S1P	58,46	657432	1	5	46
72351B-47 S1P	58,46	657456	1	5	47

S1P (SB A E FO P) HRO CI SRC.



▶ БОТИНКИ INDUSTRY EASY S1P-72352

REF.	€	ПРОДУКЦИЯ 8 41 4299	☐	MBox	☺☺
72352B-38 S1P	58,96	667470	1	5	38
72352B-39 S1P	58,96	657494	1	5	39
72352B-40 S1P	58,96	657517	1	5	40
72352B-41 S1P	58,96	657531	1	5	41
72352B-42 S1P	58,96	657555	1	5	42
72352B-43 S1P	58,96	657579	1	5	43
72352B-44 S1P	58,96	657593	1	5	44
72352B-45 S1P	58,96	657616	1	5	45
72352B-46 S1P	58,96	657630	1	5	46
72352B-47 S1P	58,96	657654	1	5	47

S1P (SB A E FO P) HRO CI SRC.

СЕРИЯ TRAIL

- Обувь сертифицированная в Категории II согласно норме EN ISO 20345:11.
- Безопасный носок и антиперфорированная стелька неметаллическая.

Подошва:

- Двойная плотность: Резина + EVA. Резина для достижения термостойкости, устойчивости к топливам, с высоким коэффициентом антискольжения. EVA обеспечивает большую легкость и амортизацию.
- Дизайн подошвы обеспечивает безопасность и устойчивость: широкие каналы, зоны для торможения, поглощение ударов, повышенный профиль в районе носка и задника.
- Внедрение ТПУ в промежуточную часть против вывиха ноги и для достижения устойчивости при ходьбе.

Крой:

- Две линии продукта:
 - Микрофибра + сетка: ультрадышащая.
 - Влаagoотталкивающая микрофибра (S3): устойчивая к проникновению и поглощению воды.
- Деталь из ТПУ в области лодыжки для большей защиты и лучшего ощущения прилегания.
- Манжет и язычок экстра мягкие и внутренняя стелька эргономически комфортная для удобства и регулировки.
- Экстра мягкая подкладка Bellota Mesh 3D: лучшая вентиляция и большее удобство.
- Широкая колодка.
- Носок с противостоираемым покрытием для большей устойчивости к ударам и царапинам.

Применение:

- Для использования при выполнении работ, которые требуют безопасную обувь. Технология и дизайн.
- Специально для работ на открытом воздухе. Использование OUTDOOR.



► БОТИНКИ TRAIL СЕРЬЕ S3-72212

REF.	€	ШОУИКОДИ 8 41 4299	☐	MBox	☺☺
72212G-38 S3	72,29	610826	1	5	38
72212G-39 S3	72,29	610840	1	5	39
72212G-40 S3	72,29	610864	1	5	40
72212G-41 S3	72,29	610888	1	5	41
72212G-42 S3	72,29	610901	1	5	42
72212G-43 S3	72,29	610925	1	5	43
72212G-44 S3	72,29	610949	1	5	44
72212G-45 S3	72,29	610963	1	5	45
72212G-46 S3	72,29	610987	1	5	46
72212G-47 S3	72,29	611007	1	5	47

S3 (SB A E FO P WRU) HI CI HRO SRA.



► ВЫСОКИЕ БОТИНКИ TRAIL СЕРЬЕ S3-72219

REF.	€	ШОУИКОДИ 8 41 4299	☐	MBox	☺☺
72219G-38 S3	73,58	654028	1	5	38
72219G-39 S3	73,58	654042	1	5	39
72219G-40 S3	73,58	654066	1	5	40
72219G-41 S3	73,58	654080	1	5	41
72219G-42 S3	73,58	654103	1	5	42
72219G-43 S3	73,58	654127	1	5	43
72219G-44 S3	73,58	654141	1	5	44
72219G-45 S3	73,58	654165	1	5	45
72219G-46 S3	73,58	654189	1	5	46
72219G-47 S3	73,58	654202	1	5	47

S1P (SB A E FO P) HI CI HRO SRA.



► БОТИНКИ TRAIL ЧЕРНЫЕ S1P-72211

REF.	€	ШОУИКОДИ 8 41 4299	☐	MBox	☺☺
72211N-38 S1P	68,11	610642	1	5	38
72211N-39 S1P	68,11	610666	1	5	39
72211N-40 S1P	68,11	610680	1	5	40
72211N-41 S1P	68,11	610703	1	5	41
72211N-42 S1P	68,11	610727	1	5	42
72211N-43 S1P	68,11	610741	1	5	43
72211N-44 S1P	68,11	610765	1	5	44
72211N-45 S1P	68,11	610789	1	5	45
72211N-46 S1P	68,11	610802	1	5	46
72211N-47 S1P	68,11	611250	1	5	47

S3 (SB A E FO P WRU) HI CI HRO SRA.

СЕРИЯ AGRO

- Обувь, сертифицированная в соответствии с Нормативом (UE) 425/2016.ZapatoO2-WR.
- Рабочая обувь с водонепроницаемой мембраной и герметичными швами.

Подошва:

- Двойная плотность резина+ЭВА. Резина для повышения термической стойкости, стойкости к углеводородам и защиты от скольжения. ЭВА для легкости и амортизации.
- Особый дизайн подошвы для прочности и безопасности: широкие желобки, зоны торможения, поглощение ударов и приподнятые контуры на носке и пятке.
- Вставка из ТПУ в промежуточной части подошвы для предотвращения заломов кожи и придания стабильности при наступании.

Модель:

- Натуральная кожа высокого качества CrazyHorse, прочная и износостойкая.
- Деталь из ТПУ в зоне щиколотки для защиты и регулировки.
- ЭКСТРА-мягкий кант, ЭКСТРА-мягкий язычок. Внутренняя формованная стелька из пенопласта для повышенного комфорта и удобства. Антистатический шов.
- Дополнительная мягкая подкладка BellotaMesh3D: улучшенная вентиляция и повышенное удобство.
- Широкая колодка.
- Противоабразивный носок для устойчивости к ударам и царапинам.

Использование:

- Для общего использования при работах, требующих наличия специальной обуви без дополнительной защиты (укрепленного носка и защитной стельки).
- Технология и дизайн.
- Специально для работ на открытом воздухе во влажной среде. Outdoor, сельское хозяйство, садоводство, животноводство...



► MΠOTAKI AGRO O2 WR FTW01

REF.	€	 8 41 4299		MBox	
FTW01-38B02	69,95	673654	1	5	38
FTW01-39B02	69,95	673678	1	5	39
FTW01-40B02	69,95	673746	1	5	40
FTW01-41B02	69,95	673760	1	5	41
FTW01-42B02	69,95	673791	1	5	42
FTW01-43B02	69,95	673814	1	5	43
FTW01-44B02	69,95	673838	1	5	44
FTW01-45B02	69,95	673869	1	5	45
FTW01-46B02	69,95	673906	1	5	46
FTW01-47B02	69,95	673920	1	5	47

O2 (OB+A+E+WRU) WR SRA.



СЕРИЯ SLICK

- Обувь сертифицированная в Категории II согласно норме EN ISO 20345:11.
- Безопасный носок и антиперфорированная стелька неметаллическая.

Подошва:

- SRC двойная плотность PU + PU: максимальное присутствие противоскользящего элемента сертифицированного по действующим нормам.
- Дизайн подошвы обеспечивает безопасность и экстремальную устойчивость: широкие каналы, зоны для торможения, поглощение ударов, текстурированная промежуточная часть, очень повышенный профиль в районе носка и задника.

Крой:



- Кожа влагоотталкивающая Нубук S3 устойчивая к проникновению и поглощению воды.
- Продолговатая деталь из ТПУ в области лодыжки для большей защиты и лучшего ощущения прилегания, а также для облегчения снятия обуви.
- Манжет и откидной язычок экстремально мягкие и внутренняя стелька эргономически комфортная для удобства и регулировки.
- Экстремально мягкая подкладка Bellota Mesh 3D: лучшая вентиляция и большее удобство.
- Очень широкая колодка.
- Эксклюзивная система регулировки BELLOTA CLICK для облегчения одевания и снятия обуви. После первоначальной регулировки, достаточно отпустить боковые застежки для застегивания и расстегивания обуви.

Применение:

- Для использования при выполнении работ, которые требуют безопасную обувь. Регулировка, гибкость, легкость.
- Специально для работ на открытом воздухе. Использование OUTDOOR.



► ВЫСОКИЕ БОТИНКИ CLICK S3-72213

REF.	€	 8 41 4299		MBox	
72213-38 S3	65,34	060263	1	5	38
72213-39 S3	65,34	613728	1	5	39
72213-40 S3	65,34	613742	1	5	40
72213-41 S3	65,34	613766	1	5	41
72213-42 S3	65,34	613780	1	5	42
72213-43 S3	65,34	613803	1	5	43
72213-44 S3	65,34	613827	1	5	44
72213-45 S3	65,34	614084	1	5	45
72213-46 S3	65,34	613841	1	5	46
72213-47 S3	65,34	613865	1	5	47

S3 (SB A E FO P WRU) SRC.

СЕРИЯ EXPLORE

- Обувь сертифицированная в Категории II согласно норме EN ISO 20345:11.
- Безопасный носок и антиперфорированная стелька неметаллическая.

Подошва:

- HRC (термостойкая подошва): устойчивая при контакте с поверхностью температурой 300° в течение одной минуты.
- Двойная плотность: Резина + PU: Резина для обеспечения большей термической устойчивости, устойчивости к топливам и скольжению SRC. PU для большей амортизации.
- Специальный дизайн подошвы для работ повышенной требовательности: каналы очень широкие, увеличенные зоны для торможения, поглощение ударов, текстурированная промежуточная часть.

Крой:

- Мягкий велюр + текстиль для обеспечения дышащей способности.
- Манжет и откидной язычок очень мягкие и внутренняя стелька эргономически комфортная для удобства и регулировки.
- Экстра мягкая подкладка Bellota Mesh 3D: лучшая вентиляция и большее удобство.
- Очень широкая колодка.
- Деталь из ТПУ в области лодыжки для облегчения снятия обуви.
- Система вентиляции PRO-VENT для облегчения циркуляции воздуха внутри обуви, обеспечивающая охлаждение.

Применение:

- Для использования при выполнении работ, которые требуют жесткую безопасную обувь. Технология Повышенная проходимость. Дышащая обувь.
- Специально для работ на открытом воздухе. Использование OUTDOOR.



▶ БОТИНКИ EXPLORE S1P-72218

REF.	€	8 41 4299	MBox	
72218-38 S1P	69,15	628371	1	5 38
72218-39 S1P	69,15	628395	1	5 39
72218-40 S1P	69,15	628418	1	5 40
72218-41 S1P	69,15	628432	1	5 41
72218-42 S1P	69,15	628456	1	5 42
72218-43 S1P	69,15	628470	1	5 43
72218-44 S1P	69,15	628494	1	5 44
72218-45 S1P	69,15	628517	1	5 45
72218-46 S1P	69,15	628531	1	5 46
72218-47 S1P	69,15	628555	1	5 47

S1P (SB A E FO P) HRO CI SRC.

▶ БОТИНКИ EXPLORE S1P-72229

REF.	€	8 41 4299	MBox	
72229-38 S1P	66,45	628579	1	5 38
72229-39 S1P	66,45	628593	1	5 39
72229-40 S1P	66,45	628616	1	5 40
72229-41 S1P	66,45	628630	1	5 41
72229-42 S1P	66,45	628654	1	5 42
72229-43 S1P	66,45	628678	1	5 43
72229-44 S1P	66,45	628692	1	5 44
72229-45 S1P	66,45	628715	1	5 45
72229-46 S1P	66,45	628739	1	5 46
72229-47 S1P	66,45	628753	1	5 47

S1P (SB A E FO P) HRO CI SRC.

СЕРИЯ NONMETAL

- Обувь сертифицированная в Категории II согласно норме EN ISO 20345:11.
- Безопасный носок и антиперфорированная стелька неметаллическая.

Подошва:

- SRC двойная плотность PU + PU: максимальное присутствие противоскользящего элемента сертифицированного по действующим нормам.
- Дизайн подошвы обеспечивает безопасность и экстремальную устойчивость: широкие каналы, зоны для торможения, поглощение ударов, повышенный профиль в районе носка и задника.

Крой:

- Три разных покрытия:
 - МОДЕЛИ AIR/EASY: мягкий велюр: более дышащие и легкие.
 - МОДЕЛИ LIGHT- влагоотталкивающий нубук (S3): устойчивые к проникновению и поглощению воды.
- Продолговатая деталь из ТПУ в области лодыжки для большей защиты и лучшего ощущения фиксации.
- Манжет и откидной язычок очень мягкие и внутренняя стелька эргономически комфортная для удобства и регулировки.
- Экстра мягкая подкладка Bellota Mesh 3D: лучшая вентиляция и большее удобство.
- Очень широкая колодка.
- Скобы неметаллические: 100% неметаллическая обувь.

Применение:

- Для использования при выполнении работ, которые требуют безопасную обувь. Гибкость и легкость. 100% неметаллическая.



▶ БОТИНКИ LIGHT БЕЖЕВЫЕ S3-72208

REF.	€	8 41 4299	МBox	38	39	40	41	42	43	44	45	46	47
72208B-38 S3	59,28	581362	1	5	38								
72208B-39 S3	59,28	581386	1	5	39								
72208B-40 S3	59,28	581409	1	5	40								
72208B-41 S3	59,28	581423	1	5	41								
72208B-42 S3	59,28	581447	1	5	42								
72208B-43 S3	59,28	581461	1	5	43								
72208B-44 S3	59,28	581485	1	5	44								
72208B-45 S3	59,28	581508	1	5	45								
72208B-46 S3	59,28	581522	1	5	46								
72208B-47 S3	59,28	581546	1	5	47								

S3 (SB A E FO P WRU) SRC.



▶ БОТИНКИ LIGHT СЕРЫЕ S3-72208

REF.	€	8 41 4299	МBox	38	39	40	41	42	43	44	45	46	47
72208G-38 S3	59,28	581164	1	5	38								
72208G-39 S3	59,28	581188	1	5	39								
72208G-40 S3	59,28	581201	1	5	40								
72208G-41 S3	59,28	581225	1	5	41								
72208G-42 S3	59,28	581249	1	5	42								
72208G-43 S3	59,28	581263	1	5	43								
72208G-44 S3	59,28	581287	1	5	44								
72208G-45 S3	59,28	581300	1	5	45								
72208G-46 S3	59,28	581324	1	5	46								
72208G-47 S3	59,28	581348	1	5	47								

S3 (SB A E FO P WRU) SRC.



▶ БОТИНКИ AIR S1P-72221

REF.	€	8 41 4299	МBox	38	39	40	41	42	43	44	45	46	47
72221-38 S1P	50,04	353440	1	5	38								
72221-39 S1P	50,04	353501	1	5	39								
72221-40 S1P	50,04	375640	1	5	40								
72221-41 S1P	50,04	375688	1	5	41								
72221-42 S1P	50,04	375749	1	5	42								
72221-43 S1P	50,04	375787	1	5	43								
72221-44 S1P	50,04	375824	1	5	44								
72221-45 S1P	50,04	375862	1	5	45								
72221-46 S1P	50,04	375909	1	5	46								
72221-47 S1P	50,04	375947	1	5	47								

S3 (SB A E FO P WRU) SRC.



▶ БОТИНКИ AIR S1P-72226

REF.	€	8 41 4299	МBox	38	39	40	41	42	43	44	45	46	47
72226-38 S1P	48,56	375985	1	5	38								
72226-39 S1P	48,56	376029	1	5	39								
72226-40 S1P	48,56	376067	1	5	40								
72226-41 S1P	48,56	376630	1	5	41								
72226-42 S1P	48,56	420739	1	5	42								
72226-43 S1P	48,56	421781	1	5	43								
72226-44 S1P	48,56	421804	1	5	44								
72226-45 S1P	48,56	421828	1	5	45								
72226-46 S1P	48,56	421842	1	5	46								
72226-47 S1P	48,56	422290	1	5	47								

S3 (SB A E FO P WRU) SRC.



▶ МПОТАКІ НАЛЕКРОЗУГКОЛАНТОН СОМР+ S3-72311

REF.	€	8 41 4299	МBox	38	39	40	41	42	43	44	45	46	47
72311-38 S3	39,45	675511	1	5	38								
72311-39 S3	39,45	675597	1	5	39								
72311-40 S3	39,45	675672	1	5	40								
72311-41 S3	39,45	675757	1	5	41								
72311-42 S3	39,45	675832	1	5	42								
72311-43 S3	39,45	675900	1	5	43								
72311-44 S3	39,45	675955	1	5	44								
72311-45 S3	39,45	675993	1	5	45								
72311-46 S3	39,45	676068	1	5	46								
72311-47 S3	39,45	676105	1	5	47								

S3 (SB A E FO P WRU) SRC.



▶ ВЫСОКИЕ БОТИНКИ ВЕЛЮР СОМР+NON METAL S1P-72309

REF.	€	8 41 4299	МBox	38	39	40	41	42	43	44	45	46	47
72309-38 S1P	37,99	646238	1	10	38								
72309-39 S1P	37,99	646252	1	10	39								
72309-40 S1P	37,99	646276	1	10	40								
72309-41 S1P	37,99	646290	1	10	41								
72309-42 S1P	37,99	646337	1	10	42								
72309-43 S1P	37,99	646313	1	10	43								
72309-44 S1P	37,99	646351	1	10	44								
72309-45 S1P	37,99	646375	1	10	45								
72309-46 S1P	37,99	646399	1	10	46								
72309-47 S1P	37,99	646412	1	10	47								

S1P (SB A E FO P) SRC.



▶ БОТИНКИ ВЕЛЮР СОМР+NON METAL S1P-72310

REF.	€	8 41 4299	МBox	38	39	40	41	42	43	44	45	46	47
72310-38 S1P	36,93	646436	1	10	38								
72310-39 S1P	36,93	646450	1	10	39								
72310-40 S1P	36,93	646474	1	10	40								
72310-41 S1P	36,93	646498	1	10	41								
72310-42 S1P	36,93	646511	1	10	42								
72310-43 S1P	36,93	646535	1	10	43								
72310-44 S1P	36,93	646559	1	10	44								
72310-45 S1P	36,93	646573	1	10	45								
72310-46 S1P	36,93	646597	1	10	46								
72310-47 S1P	36,93	646610	1	10	47								

S1P (SB A E FO P) SRC.



▶ БОТИНКИ ИЗ СПИЛКА СОМР+ EASY S1P-72312

REF.	€	8 41 4299	МBox	38	39	40	41	42	43	44	45	46	47
72312-38 S1P	36,93	687224	1	10	38								
72312-39 S1P	36,93	687248	1	10	39								
72312-40 S1P	36,93	687262	1	10	40								
72312-41 S1P	36,93	687286	1	10	41								
72312-42 S1P	36,93	687309	1	10	42								
72312-43 S1P	36,93	687323	1	10	43								
72312-44 S1P	36,93	687347	1	10	44								
72312-45 S1P	36,93	687361	1	10	45								
72312-46 S1P	36,93	687385	1	10	46								
72312-47 S1P	36,93	687408	1	10	47								

S1P (SB A E FO P) SRC.

NEW

СЕРИЯ CLASSIC

- Обувь сертифицированная в Категории II согласно норме EN ISO 20345:11.
- Безопасный носок и антиперфорированная металлическая стелька.

Подошва:

- SRC двойная плотность PU + PU: максимальное присутствие противоскользящего элемента сертифицированного по действующим нормам.
- Дизайн подошвы обеспечивает безопасность и экстремальную устойчивость: широкие каналы, зоны для торможения, поглощение ударов, текстурированная промежуточная часть, повышенный профиль в области носка и задника.

Крой:

- Велюр с двумя различными покрытиями.
 - Пигментированная отделка: влагостойкая.
 - Мягкая отделка: обеспечивающая легкость и дышащую способность.
- Отражающий элемент для большей безопасности.
- Мягкий манжет, откидной язычок.
- Мягкая подкладка Bellota Mesh: лучшая вентиляция и большее удобство.
- Широкая колодка.

Применение:

- Для использования при выполнении работ, которые требуют безопасную обувь. Функциональность.



▶ **ВЫСОКИЕ БОТИНКИ КОЖА S3-72300**

REF.	€	8 41 4299		MBox	
72300-36 S3	29,29	640342	1	10	36
72300-37 S3	29,29	640366	1	10	37
72300-38 S3	29,29	640380	1	10	38
72300-39 S3	29,29	640403	1	10	39
72300-40 S3	29,29	640427	1	10	40
72300-41 S3	29,29	640441	1	10	41
72300-42 S3	29,29	640465	1	10	42
72300-43 S3	29,29	640489	1	10	43
72300-44 S3	29,29	640502	1	10	44
72300-45 S3	29,29	640526	1	10	45
72300-46 S3	29,29	640823	1	10	46
72300-47 S3	29,29	640540	1	10	47
72300-48 S3	29,29	640564	1	10	48

S3 (SB A E FO P WRU) SRC.

▶ **БОТИНКИ КОЖА S3-72301**

REF.	€	8 41 4299		MBox	
72301-36 S3	28,36	640588	1	10	36
72301-37 S3	28,36	640601	1	10	37
72301-38 S3	28,36	640847	1	10	38
72301-39 S3	28,36	640625	1	10	39
72301-40 S3	28,36	640649	1	10	40
72301-41 S3	28,36	640663	1	10	41
72301-42 S3	28,36	640687	1	10	42
72301-43 S3	28,36	640748	1	10	43
72301-44 S3	28,36	640700	1	10	44
72301-45 S3	28,36	640724	1	10	45
72301-46 S3	28,36	640762	1	10	46
72301-47 S3	28,36	640786	1	10	47
72301-48 S3	28,36	640809	1	10	48

S3 (SB A E FO P WRU) SRC.





▶ ВЫСОКИЕ БОТИНКИ СВАРЩИК S3-72302

REF.	€	8 41 4299	MBox	
72302-36 S3	32,05	154054	1	10 36
72302-37 S3	32,05	376210	1	10 37
72302-38 S3	32,05	642148	1	10 38
72302-39 S3	32,05	642162	1	10 39
72302-40 S3	32,05	642186	1	10 40
72302-41 S3	32,05	642209	1	10 41
72302-42 S3	32,05	642223	1	10 42
72302-43 S3	32,05	642247	1	10 43
72302-44 S3	32,05	642261	1	10 44
72302-45 S3	32,05	642285	1	10 45
72302-46 S3	32,05	642308	1	10 46
72302-47 S3	32,05	642322	1	10 47

S3 (SB A E FO P WRU) SRC.



▶ ВЫСОКИЕ БОТИНКИ УСИЛЕННЫЕ S3-72303

REF.	€	8 41 4299	MBox	
72303-36 S3	31,49	642346	1	10 36
72303-37 S3	31,49	642360	1	10 37
72303-38 S3	31,49	643220	1	10 38
72303-39 S3	31,49	642384	1	10 39
72303-40 S3	31,49	642407	1	10 40
72303-41 S3	31,49	642421	1	10 41
72303-42 S3	31,49	643244	1	10 42
72303-43 S3	31,49	642445	1	10 43
72303-44 S3	31,49	642469	1	10 44
72303-45 S3	31,49	642483	1	10 45
72303-46 S3	31,49	642506	1	10 46
72303-47 S3	31,49	642520	1	10 47

S3 (SB A E FO P WRU) SRC.



▶ ВЫСОКИЕ БОТИНКИ ВЕЛЮР S1P-72304

REF.	€	8 41 4299	MBox	
72304-36 S1P	29,09	642544	1	10 36
72304-37 S1P	29,09	642568	1	10 37
72304-38 S1P	29,09	642582	1	10 38
72304-39 S1P	29,09	642605	1	10 39
72304-40 S1P	29,09	642629	1	10 40
72304-41 S1P	29,09	643268	1	10 41
72304-42 S1P	29,09	642643	1	10 42
72304-43 S1P	29,09	642667	1	10 43
72304-44 S1P	29,09	642681	1	10 44
72304-45 S1P	29,09	642704	1	10 45
72304-46 S1P	29,09	642728	1	10 46
72304-47 S1P	29,09	642742	1	10 47

S1P (SB A E FO P) SRC.



▶ БОТИНКИ ВЕЛЮР S1P-72305

REF.	€	8 41 4299	MBox	
72305-36 S1P	28,28	642766	1	10 36
72305-37 S1P	28,28	642780	1	10 37
72305-38 S1P	28,28	642803	1	10 38
72305-39 S1P	28,28	642827	1	10 39
72305-40 S1P	28,28	642841	1	10 40
72305-41 S1P	28,28	642865	1	10 41
72305-42 S1P	28,28	642889	1	10 42
72305-43 S1P	28,28	642902	1	10 43
72305-44 S1P	28,28	642926	1	10 44
72305-45 S1P	28,28	643282	1	10 45
72305-46 S1P	28,28	642940	1	10 46
72305-47 S1P	28,28	642964	1	10 47

S1P (SB A E FO P) SRC.



▶ ВЫСОКИЕ БОТИНКИ ВЕЛЮР БРЕЗЕНТ S1P-72306

REF.	€	8 41 4299	MBox	
72306-36 S1P	29,78	642988	1	10 36
72306-37 S1P	29,78	643008	1	10 37
72306-38 S1P	29,78	643022	1	10 38
72306-39 S1P	29,78	643046	1	10 39
72306-40 S1P	29,78	643060	1	10 40
72306-41 S1P	29,78	643084	1	10 41
72306-42 S1P	29,78	643107	1	10 42
72306-43 S1P	29,78	643121	1	10 43
72306-44 S1P	29,78	643145	1	10 44
72306-45 S1P	29,78	643169	1	10 45
72306-46 S1P	29,78	643183	1	10 46
72306-47 S1P	29,78	643206	1	10 47

S1P (SB A E FO P) SRC.

СЕРИЯ НИТРИЛ

- Обувь с сертификатом Категории II в соответствии со стандартом EN ISO 20345:11.

Простроченная нитриловая подошва:

- Простроченная на срезе нитриловая подошва для обеспечения удобства при работе в самых экстремальных условиях: Устойчивость к контактному нагреву (HRO), изоляция при наступании на горячую поверхность (HI), изоляция при наступании на холодную поверхность (CI) и максимальная сертифицируемая защита от скольжения SRC, в соответствии с действующими стандартами.
- Дизайн подошвы обеспечивает защиту и износостойкость: широкий протектор, зоны торможения, ударопоглощение, текстурированная геленочная часть и подьемы на носке и задней части.

НИТРИЛ CLASSIC S3

- Антиперфорированная металлическая стелька.

Верх:

- Велюр с двумя видами отделки.
- Покрывная краска, устойчивая ко влаге (S3).
- Светоотражающий элемент для большей безопасности.
- Окантовка с подбивкой, глухой язычок.
- Подкладка с подбивкой Bellota Mesh: улучшенная вентиляция и максимальное удобство.
- Широкая колодка.

НИТРИЛ COMP+ S1P

- Неметаллические защитный носок и антиперфорационная стелька.

Верх:

- Светоотражающий элемент для большей безопасности.
- Окантовка с подбивкой, глухой язычок.
- Подкладка с подбивкой Bellota Mesh: улучшенная вентиляция и максимальное удобство.
- Широкая колодка.

Использование:

- Для использования в самых экстремальных условиях, требующих максимально безопасной обуви. Функциональность.
- Для использования в работах, требующих безопасной и прочной обуви. Гибкость и легкость 100%. Неметалл (нитрил COMP+).
- Хранение, транспортировка, производство и строительство.



► БОТЫ НИТРИЛОВЫЕ S3-72300

REF.	€	8 41 4299	MBox	
72300LNT-38 S3	29,95	686782	1	10 38
72300LNT-39 S3	29,95	686805	1	10 39
72300LNT-40 S3	29,95	682335	1	10 40
72300LNT-41 S3	29,95	682359	1	10 41
72300LNT-42 S3	29,95	682373	1	10 42
72300LNT-43 S3	29,95	682397	1	10 43
72300LNT-44 S3	29,95	682434	1	10 44
72300LNT-45 S3	29,95	682519	1	10 45
72300LNT-46 S3	29,95	682595	1	10 46
72300LNT-47 S3	29,95	682670	1	10 47

S3 (SB A E FO P WRU) HRO HI CI SRC.



► БОТИНКИ НИТРИЛОВЫЕ S3-72301



REF.	€	8 41 4299	MBox	
72301LNT-38 S3	29,45	682755	1	10 38
72301LNT-39 S3	29,45	682830	1	10 39
72301LNT-40 S3	29,45	682915	1	10 40
72301LNT-41 S3	29,45	682991	1	10 41
72301LNT-42 S3	29,45	683028	1	10 42
72301LNT-43 S3	29,45	683042	1	10 43
72301LNT-44 S3	29,45	683073	1	10 44
72301LNT-45 S3	29,45	683097	1	10 45
72301LNT-46 S3	29,45	683127	1	10 46
72301LNT-47 S3	29,45	683172	1	10 47

S3 (SB A E FO P WRU) HRO HI CI SRC.



NEW

▶ БОТЫ НИТРИЛОВЫЕ S1P-72309



REF.	€	ШОУИНОН 8 41 4230		MBox	
72309NT-38 S1P	40,95	683257	1	10	38
72309NT-39 S1P	40,95	683332	1	10	39
72309NT-40 S1P	40,95	683363	1	10	40
72309NT-41 S1P	40,95	683394	1	10	41
72309NT-42 S1P	40,95	683417	1	10	42
72309NT-43 S1P	40,95	683448	1	10	43
72309NT-44 S1P	40,95	683479	1	10	44
72309NT-45 S1P	40,95	683493	1	10	45
72309NT-46 S1P	40,95	683554	1	10	46
72309NT-47 S1P	40,95	683578	1	10	47

S1P (SB A E FO P) HRO HI CI SRC.



NEW

▶ БОТИНКИ НИТРИЛОВЫЕ S1P-72310

REF.	€	ШОУИНОН 8 41 4230		MBox	
72310NT-38 S1P	40,45	683608	1	10	38
72310NT-39 S1P	40,45	683639	1	10	39
72310NT-40 S1P	40,45	683653	1	10	40
72310NT-41 S1P	40,45	683714	1	10	41
72310NT-42 S1P	40,45	683738	1	10	42
72310NT-43 S1P	40,45	683769	1	10	43
72310NT-44 S1P	40,45	683813	1	10	44
72310NT-45 S1P	40,45	683875	1	10	45
72310NT-46 S1P	40,45	683899	1	10	46
72310NT-47 S1P	40,45	683929	1	10	47

S1P (SB A E FO P) HRO HI CI SRC.

НАКОЛЕННИКИ



▶ ΕΠΙΓΟΝΑΤΙΔΑ 72803

REF.	€	 6 41 4299	
72803	13,10	639193	6



▶ ΕΠΑΓΓΕΛΜΑΤΙΚΗ ΕΠΙΓΟΝΑΤΙΔΑ 72805

REF.	€	 6 41 4299	
72805	17,38	281941	6

Гелевый наполнитель.



▶ EXTRA ΕΠΑΓΓΕΛΜΑΤΙΚΗ ΕΠΙΓΟΝΑΤΙΔΑ 72804

REF.	€	 6 41 4299	
72804	21,57	639179	6

Сертифицирован в категории I согласно норме EN 14404 (Уровень 1).
Выполнен из перфорированного неопрена. Гелевый наполнитель.

ИЗОЛЯЦИОННЫЙ НАБОР

- Работайте отдельно и позаботьтесь о собственной безопасности и безопасности окружающих.
- Различные наборы инструментов для адаптации к различным условиям работы. Простота очистки, позволяющая использовать инструменты много раз.
- Легкая и быстрая сборка, позволяющая брать инструмент с собой в любое место.



NEW

► ИЗОЛЯЦИОННЫЙ НАБОР

REF.	€	8 41 4299	g	A mm	B mm
KITA053	429,25	688597	1	11,12	5.000
KITA103	641,35	688603	1	19,24	10.000
KITA153	833,25	688610	1	27,48	15.000
KITA203	1.020,10	688627	1	35,72	20.000
KITA253	1.212,00	688634	1	43,96	25.000
KITA303	1.403,90	688641	1	52,21	30.000

ЗАПАСНЫЕ ЧАСТИ



KITAFILM



KITABOLSA



KITAFIJVER



KITAPUERTA



KITAPUNTAL



KITAZAPMAG



KITAZAPXXL

► ИЗОЛЯЦИОННЫЙ НАБОР

REF.	€	8 41 4299	g	
KITAFILM053	20,15	688733	1	Пленка пластиковая разделительная 5x3 метров
KITAFILM103	40,35	688740	1	Пленка пластиковая разделительная 10x3 метров
KITAFILM153	52,95	688757	1	Пленка пластиковая разделительная 15x3 метров
KITAFILM203	70,60	688764	1	Пленка пластиковая разделительная 20x3 метров
KITAFILM253	88,25	688771	1	Пленка пластиковая разделительная 25x3 метров
KITAFILM303	105,90	688788	1	Пленка пластиковая разделительная 30x3 метров
KITABOLSA	26,64	688719	1	Сумка транспортировочная
KITAFIJVER	17,65	688689	1	Вертикальная фиксация 26 мм
KITAPUERTA	58,85	688726	1	Смотровое отверстие на молнии
KITAPUNTAL	67,23	688672	1	Стойка телескопическая 160–290 см
KITAZAPMAG	13,35	688696	1	Башмак магнитный
KITAZAPXXL	28,68	688702	1	Башмак XXL 70 см

▶ РУКОЯТКИ ANTI-ROTATION SYSTEM

РУКОЯТКА ВЫПОЛНЕНА В ВИДЕ ЕДИНОЙ ДЕТАЛИ

- ▶ Инжектированный под высоким давлением пластик вводится через поры древесины.
- ▶ Прочнейшее соединение, устойчивое к жаре и влаге.

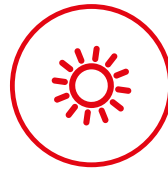

РУКОЯТКИ ДЛЯ СЕЛЬСКОГО ХОЗЯЙСТВА

Деревянные рукоятки

- Произведены из дерева высокого качества, со свойствами соответствующими выполняемой работы.
- Эргономичный дизайн соответствующий геометрии каждого инструмента.
- Рукоятки легкие и приятные на ощупь.
- Идеальное лаковое покрытие.



СОЧЕТАНИЕ КАЧЕСТВА И БЕРЕЖНОГО ОТНОШЕНИЯ К ОКРУЖАЮЩЕЙ СРЕДЕ:

Те рукоятки, которые выполнены из букового дерева имеют сертификацию PEFC. Данный сертификат гарантирует, что 100% применяемой в производстве древесины поступило из лесов, которые используются должным образом и в соответствии со строгими социальными, экологическими и экономическими нормами, признанными на международном уровне, и в то же время, гарантирует оптимизацию лесных ресурсов на протяжении всего процесса производства.



Рукоятки для садовых инструментов имеют сертификацию FSC - сертификат Лесного Попечительского Совета, который гарантирует, что вся древесина применяемая в производстве поступила из лесов, которые используются строго в соответствии с международными стандартами, отражающими экологические, социальные и экономические аспекты, которые определяют уровень правильного использования лесов во всем мире.

Воспользуйтесь нашими сертифицированными инструментами.

Рукоятки из углеродного волокна

- Произведены из материалов последнего поколения.
- Эргономичный дизайн соответствует геометрии каждого инструмента.
 - Модели изученные и проанализированные согласно форме руки, положению захвата и использованию продукта: большее удобство, лучший захват и приятное ощущение при использовании.
 - Боковые ребра усиливают эффект против скольжения и улучшают захват.
 - Дизайн выполнен для лучшей фиксации рукоятки, улучшая эргономичность и безопасность
- Неломаемая рукоятка, произведенная из трех различных материалов:
 - Ядро из углеволокна для большего срока службы и прочности.
 - Корпус из технического полимера последнего поколения.
 - Покрытие из эластомера TPS для большей эргономичности.

Овальная рукоять

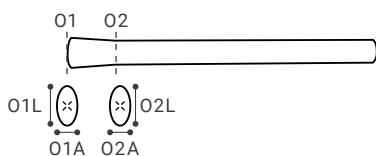

Коническая рукоять

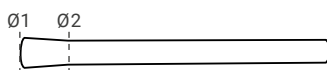

Прямоугольная рукоять

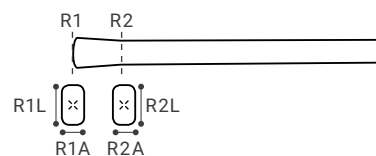

РУКОЯТКИ ЛАКИРОВАННЫЕ ДЛЯ ТЯПОК



▶ РУКОЯТКИ M1 ANTI-ROTATION SYSTEM

REF.	€	8 41 4299	L mm	Ø1	Ø2	Destino
HDLM1W1000APH	7,60	697575	12	1.000	32,5 27	M1 hoe anti-rotation s.
HDLM1W1200APH	9,42	697599	12	1.200	32,5 27	M1 hoe anti-rotation s.
HDLM1W1400APH	10,38	697612	12	1.400	32,5 27	M1 hoe anti-rotation s.



▶ РУКОЯТКИ M4 ANTI-ROTATION SYSTEM

REF.	€	8 41 4299	L mm	Ø1	Ø2	Destino
HDLM4W1000APH	9,21	697636	12	1.000	41,5 33	M4 hoe anti-rotation s.
HDLM4W1200APH	12,74	697650	12	1.200	41,5 33	M4 hoe anti-rotation s.
HDLM4W1400APH	14,05	697674	12	1.400	41,5 33	M4 hoe anti-rotation s.



▶ РУКОЯТКИ M6 ANTI-ROTATION SYSTEM

REF.	€	8 41 4299	L mm	Ø1	Ø2	Destino
HDLM6W1000APH	10,74	697698	12	1.000	46,5 35	M6 hoe anti-rotation s.
HDLM6W1200APH	14,12	697711	12	1.200	46,5 35	M6 hoe anti-rotation s.
HDLM6W1400APH	15,58	697735	12	1.400	46,5 35	M6 hoe anti-rotation s.



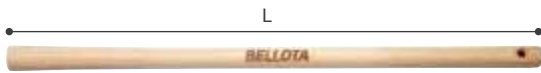

▶ РУКОЯТКА ЛЕГКИЕ ТЯПКИ AIR ML

REF.	€	8 41 4299	L mm	Ø1 A	Ø1 L	Ø2 A	Ø2 L	Destino
ML500	9,62	651980	3	500	36,5	40,5	30 34	L1/L2/L3/L4/L5
ML1200	9,25	651966	3	1.200	36,5	40,5	30 34	L1/L2/L3/L4/L5





► РУКОЯТКА ТЯПКИ M0

REF.	€			L mm	Ø1	Ø2	Destino
M 0-900	6,49	154801	12	900	30	26	Тяпки
M 0-1200	7,77	158793	12	1.200	30	26	Тяпки





► РУКОЯТКА ТЯПКИ M1

REF.	€			L mm	Ø1	Ø2	Destino
M 1-400	4,22	659979	6	400	32	30	228/230/232
M 1-900	6,61	154108	12	900	32	30	Тяпки
M 1-1000	7,51	132137	12	1.000	32	30	Тяпки
M 1-1200	8,19	158809	12	1.200	32	30	Тяпки
M 1-1400	9,03	612134	12	1.400	32	30	Тяпки





► РУКОЯТКА ТЯПКИ M2

REF.	€			L mm	Ø1	Ø2	Destino
M 2-900	7,28	154207	12	900	35	32	Тяпки
M 2-1200	9,32	157871	12	1.200	35	32	Тяпки
M 2-1400	10,29	612158	12	1.400	35	32	Тяпки





► РУКОЯТКА ТЯПКИ M3

REF.	€			L mm	Ø1	Ø2	Destino
M 3-900	7,55	154306	12	900	37,5	34	Тяпки
M 3-1200	9,38	158816	12	1.200	37,5	34	Тяпки
M 3-1400	10,36	612172	12	1.400	37,5	34	Тяпки





► РУКОЯТКА ТЯПКИ M4

REF.	€			L mm	Ø1	Ø2	Destino
M 4-900	8,01	154405	12	900	41	37	Тяпки
M 4-1100	11,08	218343	12	1.100	41	37	Тяпки
M 4-1200	11,08	157864	12	1.200	41	37	Тяпки
M 4-1400	12,22	612196	12	1.400	41	37	Тяпки





► РУКОЯТКА ТЯПКИ M5

REF.	€			L mm	Ø1	Ø2	Destino
M 5-900	8,73	154504	12	900	43	39	Тяпки
M 5-1200	11,08	157857	12	1.200	43	39	Тяпки
M 5-1400	12,22	612219	12	1.400	43	39	Тяпки





► РУКОЯТКА ТЯПКИ M6

REF.	€			L mm	Ø1	Ø2	Destino
M 6-900	9,34	154603	12	900	46	42	Тяпки / Киркомотыги
M 6-1200	12,28	157840	6	1.200	46	42	Тяпки / Киркомотыги
M 6-1400	13,54	612233	6	1.400	46	42	Тяпки / Киркомотыги



► РУКОЯТКА ТЯПКИ M7

REF.	€			L mm	Ø1	Ø2	Destino
M 7-900	11,67	154702	6	900	50	45	Тяпки / Киркомотыги / Тяжелые мотыги
M 7-1200	14,50	157833	6	1.200	50	45	Тяпки / Киркомотыги / Тяжелые мотыги
M 7-1400	16,01	612257	6	1.400	50	45	Тяпки / Киркомотыги / Тяжелые мотыги



▶ РУКОЯТКА ТЯПКИ

REF.	€	8 41 4299	L mm	Ø1 A	Ø1 L	Ø2 A	Ø2 L	Применение	
M 108	9,32	086331	12	900	35	48	29	41	108



▶ РУКОЯТКА ТЯПКИ 127

REF.	€	8 41 4299	L mm	R1 A	R1 L	R2 A	R2 AL	Применение	
M 127	9,32	086355	12	900	30	39	28	34	127



▶ РУКОЯТКА КОРОТКАЯ М 242-А

REF.	€	8 41 4299	L mm	Ø1	Ø2	Применение	
M 242- A	3,80	037296	12	360	35	28	242-A



▶ РУКОЯТКА УГЛЕВОЛОКНО ТЯПКИ ДЛИНА 900

REF.	€	8 41 4299	L mm	Ø1	Ø2	Применение	
M 6 CF	26,89	625394	12	900	46	42	Тяпки / Киркомотыги
M 7 CF	26,89	625417	12	900	50	45	Тяпки / Киркомотыги / Тяжелые мотыги

РУКОЯТКИ ЛАКИРОВАННЫЕ ДЛЯ ВИЛ



▶ РУКОЯТКА ДЛИННАЯ ПРЯМАЯ ВИЛЫ 901

REF.	€	8 41 4299	L mm	Ø1	Ø2	Применение	
M 901 LR 120	7,94	156317	12	1.200	28	37	901/903/904/910



▶ РУКОЯТКА ДЛИННАЯ ИЗОГНУТАЯ ВИЛЫ 901

REF.	€	8 41 4299	L mm	Ø1	Ø2	Применение	
M 901 LC 135	9,32	156324	12	1.350	28	37	901/903/904/910



▶ РУКОЯТКА-ДЕРЖАТЕЛЬ ВИЛЫ 901-902

REF.	€	8 41 4299	L mm	Ø1	Ø2	Применение	
M 901 AC 75	9,74	156300	12	750	38	37	901/903/904/910
M 902 AC 75	22,99	246971	12	750	38	37	902/911

РУКОЯТКИ ЛАКИРОВАННЫЕ ДЛЯ ГРАБЛЕЙ



▶ РУКОЯТКА ГРАБЛИ

REF.	€	8 41 4299	L mm	Ø1	Ø2	Destino	
M 952	6,30	157918	12	1.200	18,5	28	950 / 951 / 952
M 952 L	7,09	033106	12	1.500	15	28	950 / 951 / 952

РУКОЯТКИ ДЛЯ КОС



▶ РУКОЯТКА МЕТАЛЛИЧЕСКАЯ КОСЫ

REF.	€	8 41 4299	6	L mm	Применение
M 2503 R	16,43	541830	6	1.365	2503 / 2506 / 2509
A 2503 (хомут)	6,08	994827	6		2531 / 2532 / 2533

Рукоятка для косы и хомут для рукоятки. Эргономичность и прочность.

РУКОЯТКИ ЛАКИРОВАННЫЕ ДЛЯ ВЕЕРНЫХ ГРАБЛЕЙ



▶ РУКОЯТКА ВЕЕРНЫЕ ГРАБЛИ

REF.	€	8 41 4299	12	L mm	Ø1	Ø2	Применение
M 3020	6,27	050608	12	1.200	16	25	Веерные грабли



▶ РУКОЯТКА ПЛАСТИКОВЫЕ ВЕЕРНЫЕ ГРАБЛИ

REF.	€	8 41 4299	12	L mm	Ø1	Ø2	Применение
M 3034	6,27	069327	12	1.400	18	23,5	Пластиковые веерные грабли

РУКОЯТКИ ЛАКИРОВАННЫЕ ДЛЯ ИНСТРУМЕНТОВ С ДЛИННОЙ РУЧКОЙ



▶ РУКОЯТКА САДОВЫЙ ИНСТРУМЕНТ С ДЛИННОЙ РУЧКОЙ

REF.	€	8 41 4299	6	L mm	Ø1	Ø2	Применение
M 3080	6,27	216646	6	1.500	13	30	Инструменты садовые с длинной ручкой

РУКОЯТКИ ЛАКИРОВАННЫЕ КУВАЛДА-КОЛУН



▶ КУВАЛДА-КОЛУН 5460

REF.	€	8 41 4299	12	L mm	Применение
M 5460-3	11,02	149951	12	890	5460-3

РУКОЯТКИ ЛАКИРОВАННЫЕ ДЛЯ ЛОПАТ И САДОВЫХ ЛОПАТ



▶ РУКОЯТКА-ДЕРЖАТЕЛЬ ЛОПАТА АЛЮМИНИЕВАЯ 5520

REF.	€	8 41 4299	12	L mm	Ø1	Ø2	Применение
M 5520 A	12,28	158250	12	865	29	35	5520/5522



▶ РУКОЯТКА ДЛИННАЯ АЛЮМИНИЕВАЯ ЛОПАТА 5520

REF.	€	8 41 4299	12	L mm	Ø1	Ø2	Применение
M 5520 L	11,84	157505	12	1.200	24	38	5520/5522



▶ РУКОЯТКА-ДЕРЖАТЕЛЬ АЛЮМИНИЕВАЯ ЛОПАТА 5525

REF.	€	8 41 4299	12	L mm	Ø1	Ø2	Применение
M 5525 A	12,16	422252	12	610	25	33,5	5525



▶ РУКОЯТКА Т-ОБРАЗНАЯ ДЛЯ САДОВЫХ ЛОПАТ

REF.	€	8 41 4299	12	L mm	Ø1	Ø2	Применение
M 5604 M	9,50	150322	12	700	23,5	38	5604
M 5573 M	9,32	641677	12	700	26,9	38	5573



▶ РУКОЯТКА-ДЕРЖАТЕЛЬ ДЛЯ САДОВЫХ ЛОПАТ

REF.	€	8 41 4299	12	L mm	Ø1	Ø2	Применение
M 5604 A	11,02	150346	12	700	23,5	38	5604
M 5573 A	10,82	641639	12	700	26,9	38	5573



▶ РУКОЯТКА ДЛИННАЯ ДЛЯ САДОВЫХ ЛОПАТ

REF.	€	8 41 4299	12	L mm	Ø1	Ø2	Применение
M 5604 L	10,17	150360	12	985	23,5	38	5604 / 1111
M 5573 L	9,98	641653	12	985	26,9	38	5573



▶ РУКОЯТКА ДЛИННАЯ ДЛЯ ЛОПАТ

REF.	€	8 41 4299	12	L mm	Ø1	Ø2	Применение
M 5609 L	7,07	069914	12	985	22	36	5609

РУКОЯТКИ ЛАКИРОВАННЫЕ ДЛЯ ТОПОРОВ



▶ РУКОЯТКА ТОПОР 8131

REF.	€	8 41 4299	12	L mm	Ø1 A	Ø1 L	Ø2 A	Ø2 L	Применение
M 8131-300	5,30	930832	12	480	23,5	44	19	39	8131



▶ РУКОЯТКА ТОПОР 8130N

REF.	€	8 41 4299	12	L mm	Ø1 A	Ø1 L	Ø2 A	Ø2 L	Применение
M 8130-300 N	4,52	644128	12	380					8130-300N/8130-400N
M 8130-500 N	5,06	644227	12	400					8130-500 N
M 8130-600 N	5,15	644265	12	420					8130-600 N
M 8130-700 N	5,44	644302	12	450					8130-700N/8130-800N
M 8130-1000	9,38	157147	12	600	31	55	26	46	8130-1000/8130-1000N
M 8130-1200	10,52	157154	12	700	32	57	27	52	8130-1200/8130-1200N
M 8130-1500	11,74	157161	6	800	34	60	28	54	8130-1500/8130-1500N
M 8130-2000	12,56	159318	6	800	36	63	29	57	8130-2000/8130-2000N

РУКОЯТКИ ЛАКИРОВАННЫЕ ДЛЯ РАШПИЛЕЙ



▶ РУКОЯТКА РАШПИЛЬ 4090

REF.	€	8 41 4299	24	L mm	Применение
4090-7	4,80	184341	24	100	Напильники



▶ РУКОЯТКА РАШПИЛЬ 4090-7NG

REF.	€	8 41 4299	24	L mm	Destino
4090-7NG	4,80	184426	24	100	Limas

NEW

РУКОЯТКИ НЕЛАКИРОВАННЫЕ ДЛЯ ТЯПОК

- Бюджетная линия продукции обусловленная отказами от ассортимента премиум.
- Могут иметь сучки, маленькие трещины, трещины, заполненные замазкой и небольшие пустоты (данные дефекты не влияют на функциональность инструмента).
- Эргономичный дизайн соответствующий геометрии каждого инструмента.
- Легкие рукоятки.

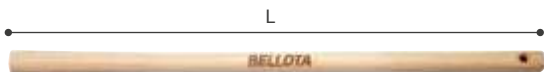

▶ РУКОЯТКА НЕЛАКИРОВАННАЯ ТЯПКИ ДЛИНА 600

REF.	€	8 41 4299	36	L mm	Ø1	Ø2
M 1-600 SB	2,10	606164	36	600	32	30



▶ РУКОЯТКА НЕЛАКИРОВАННАЯ ТЯПКИ ДЛИНА 900

REF.	€	8 41 4299	12	L mm	Ø1	Ø2	Применение
M0-900 SB	3,12	591149	12	900	30	26	Тяпки
M1-900 SB	3,27	590104	12	900	32	30	Тяпки
M2-900 SB	3,51	591163	12	900	35	32	Тяпки
M3-900 SB	3,73	591187	12	900	37,5	34	Тяпки
M4-900 SB	3,86	587494	12	900	41	37	Тяпки
M5-900 SB	4,20	591200	12	900	43	39	Тяпки
M6-900 SB	4,50	590142	12	900	46	42	Тяпки / Киркомотыги



▶ РУКОЯТКА НЕЛАКИРОВАННАЯ ТЯПКИ ДЛИНА 1200

REF.	€	8 41 4299	12	L mm	Ø1	Ø2	Применение
M0-1200 SB	3,73	591224	12	1.200	30	26	Тяпки
M1-1200 SB	3,94	591248	12	1.200	32	30	Тяпки
M2-1200 SB	4,49	591262	12	1.200	35	32	Тяпки
M3-1200 SB	4,40	590999	12	1.200	37,5	34	Тяпки
M4-1200 SB	5,17	591286	12	1.200	41	37	Тяпки
M5-1200 SB	5,17	590166	12	1.200	43	39	Тяпки
M6-1200 SB	5,92	591309	12	1.200	46	42	Тяпки / Киркомотыги
M7-1200 SB	6,99	591323	12	1.200	50	45	Тяпки / Киркомотыги

РУКОЯТКИ НЕЛАКИРОВАННЫЕ ДЛЯ ВИЛ



▶ РУКОЯТКА НЕЛАКИРОВАННАЯ ДЛИННАЯ ВИЛЫ 901

REF.	€	8 41 4299	12	L mm	Ø1	Ø2	Применение
M 901 LR 120 SB	3,83	591415	12	1.200	28	37	901

РУКОЯТКИ НЕЛАКИРОВАННЫЕ ДЛЯ ГРАБЛЕЙ



▶ РУКОЯТКА НЕЛАКИРОВАННАЯ ГРАБЛИ

REF.	€	8 41 4299	12	L mm	Ø1	Ø2	Применение
M 952 SB	3,04	591019	12	1.200	18,5	28	952
M 952 L SB	3,32	591392	12	1.500	15	28	952

РУКОЯТКИ НЕЛАКИРОВАННЫЕ ДЛЯ ВЕЕРНЫХ ГРАБЛЕЙ



▶ РУКОЯТКА НЕЛАКИРОВАННАЯ ВЕЕРНЫЕ ГРАБЛИ

REF.	€	8 41 4299	📦	L mm	Ø1	Ø2	Применение
M 3020 SB	2,93	591378	12	1.200	16	25	Веерные грабли

РУКОЯТКИ ДЛЯ САДОВЫХ ЛОПАТ НЕЛАКИРОВАННЫЕ



▶ РУКОЯТКА-ДЕРЖАТЕЛЬ НЕЛАКИРОВАННАЯ ДЛЯ САДОВЫХ ЛОПАТ

REF.	€	8 41 4299	📦	L mm	Ø1	Ø2	Применение
M 5604-A SB	5,31	591477	12	868	23,5	38	5604/5573



▶ РУКОЯТКА ДЛИННАЯ НЕЛАКИРОВАННАЯ ДЛЯ САДОВЫХ ЛОПАТ

REF.	€	8 41 4299	📦	L mm	Ø1	Ø2	Применение
M 5604-L SB	4,90	591453	12	985	23,5	38	5604/5573

РУКОЯТКИ ДЛЯ ТЯПОК

РУКОЯТКИ: М 900, М 1200 и М 1400

REF.

M0	Тяпки: 240, 242-0
M1	Тяпки: 1-A, 1-B, 7-A, 182, 228-A, 228-B, 228-C, 228-D, 229-A, 230-A, 230-B, 232-A, 232-B, 232-C, 242-A, 326, 343-B-30, 344-A и 344-B
M2	Тяпки: 276 Вилы: 1020-A
M3	Тяпки: 8-A, 8-B, 8-C, 72-A, 72-B, 80-A, 80-B, 81-000, 81-00, 81-0, 82-B, 85-A, 85-B, 85-C, 89-A, 90-B, 91-A и 91-B
M4	Тяпки: 1-C, 2-A, 2-B, 3-A, 3-B, 3-C, 4-A, 4-B, 10-A, 53-A, 53-B, 58-0, 58-A, 69-A, 72-C, 72-D, 77-D, 79-C, 80-E, 80-H, 81-A, 81-B, 83-A, 84-A, 84-B, 84-C, 84-E, 87-A, 87-C, 87-D, 87-E, 150-A, 150-C, 302-0, 302-A, 320, 325, 335, 337-0, 337-A, 338-0, 338-A, 340-0, 340-A и 340-B Вилы: 1001-0, 1001-A и 1018
M5	Тяпки: 327 и 328, Вилы 912-3
M6	Тяпки: 5, 11-A, 69-B, 87-F, 87-G, 95-A, 95-C, 252-0, 252-A, 252-B и 252-C, Вилы: 1002-A и 1002-B Киркомотыги: 5001-A и 5001-B
M7	Тяпки: 43-0 и 43-B, Тяжелые мотыги: 801-0, Киркомотыги: 5001-C и 5001-D, Тяжелые мотыги: 820, Тяжелые мотыги: 805-A

РУКОЯТКИ: ЛЕГКИЕ

REF.

M1200	Тяпки: L1, L3, L5
M500	Тяпки: L2, L4

РУКОЯТКИ СНЯТЫЕ С ПРОИЗВОДСТВА ДЛЯ ИНСТРУМЕНТОВ

РУКОЯТКИ СНЯТЫЕ С ПРОИЗВОДСТВА

REF.		€
M 820	Тяжелая мотыга: 820	9,70
M 8130-300	Топор: 8130-300	4,52
M 8130-400	Топор: 8130-400	4,80
M 8130-500	Топор: 8130-500	5,06
M 8130-600	Топор: 8130-600	5,30
M 8130-700	Топоры: 8130-700/8130-800	5,61

РУКОЯТКИ ДЛЯ СТРОИТЕЛЬСТВА

Деревянные рукоятки

- Произведены из дерева высокого качества, со свойствами соответствующими выполняемой работы.
- Эргономичный дизайн соответствующий геометрии каждого инструмента.
- Рукоятки легкие и приятные на ощупь.
- Идеальное лаковое покрытие.



СОЧЕТАНИЕ КАЧЕСТВА И БЕРЕЖНОГО ОТНОШЕНИЯ К ОКРУЖАЮЩЕЙ СРЕДЕ:

Те рукоятки, которые выполнены из букового дерева имеют сертификацию PEFC. Данный сертификат гарантирует, что 100% применяемой в производстве древесины поступило из лесов, которые используются должным образом и в соответствии со строгими социальными, экологическими и экономическими нормами, признанными на международном уровне, и в то же время, гарантирует оптимизацию лесных ресурсов на протяжении всего процесса производства.



Рукоятки для садовых инструментов имеют сертификацию FSC - сертификат Лесного Попечительского Совета, который гарантирует, что вся древесина применяемая в производстве поступила из лесов, которые используются строго в соответствии с международными стандартами, отражающими экологические, социальные и экономические аспекты, которые определяют уровень правильного использования лесов во всем мире.

Воспользуйтесь нашими сертифицированными инструментами.

Рукоятки из углеродного волокна

- Произведены из материалов последнего поколения.
- Эргономичный дизайн соответствует геометрии каждого инструмента.
 - Модели изученные и проанализированные согласно форме руки, положению захвата и использованию продукта: большее удобство, лучший захват и приятное ощущение при использовании.
 - Боковые ребра усиливают эффект против скольжения и улучшают захват.
 - Дизайн выполнен для лучшей фиксации рукоятки, улучшая эргономичность и безопасность
- Неломаемая рукоятка, произведенная из трех различных материалов:
 - Ядро из углеволокна для большего срока службы и прочности.
 - Корпус из технического полимера последнего поколения.
 - Покрытие из эластомера TPS для большей эргономичности.

Овальная рукоять

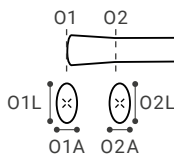

Коническая рукоять

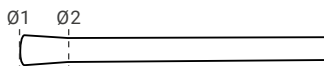

Прямоугольная рукоять

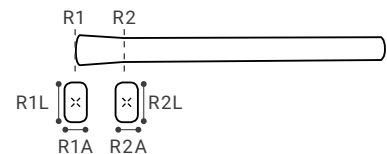

РУКОЯТКИ ЛАКИРОВАННЫЕ ДЛЯ МОЛОТКОВ



▶ РУКОЯТКА УГЛЕВОЛОКНО КИРКОМОТЫГА ДЛИНА 900

REF.	€	8 41 4299	12	L mm	Применение
M 6 CF	26,89	625394	12	900	Тяпки / Киркомотыги
M 7 CF	26,89	625417	12	900	Тяпки / Киркомотыги / Тяжелые мотыги



▶ MANGO PICACHÓN 5016

REF.	€	8 41 4299	12	L mm	O1 A	O1 L	O2 A	O2 L	Применение
M 5016-00	10,34	185430	6	900	41	55	35	49	Инструменты с длинной ручкой



▶ РУКОЯТКА КУВАЛДА 5200N

REF.	€	8 41 4299	12	L mm	Применение
M 5200-2N	6,94	373950	12	600	5200-2
M 5200-3N	6,94	373998	12	600	5200-3
M 5200-4N	9,25	374049	12	700	5200-4
M 5200-5N	9,86	374117	12	800	5200-5
M 5200-6N	9,86	374155	12	800	5200-6



▶ РУКОЯТКА КУВАЛДА 5200

REF.	€	8 41 4299	12	L mm	Применение
M 5200-2	6,94	149401	12	600	5203-2
M 5200-3	6,74	075748	12	600	5203-3
M 5200-4	8,97	149500	12	700	5203-4
M 5200-5	9,57	075779	12	800	5203-5
M 5200-6	9,86	075809	12	800	5203-6
M 5200-8	10,82	075830	12	900	5200-8



▶ РУКОЯТКА УГЛЕВОЛОКНО КУВАЛДА 5200

REF.	€	8 41 4299	L mm	O1 A	O1 L	O2 A	O2 L	Применение	
M 5200-4 CF	26,89	625455	12	700	33,4	49,9	29,2	45,7	5200-3/5200-4
M 5200-6 CF	31,56	625479	12	900	33,4	49,9	29,2	45,7	5200-5/5200-6/5460-3CF



▶ РУКОЯТКА МОЛОТ 5305

REF.	€	8 41 4299	L mm	Применение	
M 5305	3,97	149609	12	235	5305-0 / 5305-A



▶ РУКОЯТКА МОЛОТ 5308N

REF.	€	8 41 4299	L mm	O1 A	O1 L	O2 A	O2 L	Применение	
M 5308-0 N	3,07	626773	12	280	25	38	31	40	5308-0 N
M 5308-A N	2,98	353242	12	280	25	38	31	40	5308-A N
M 5308-B N	2,98	353273	12	280	25	38	31	40	5308-B N



▶ РУКОЯТКА МОЛОТ 5308

REF.	€	8 41 4299	L mm	Применение	
M 5308-0	2,81	149708	12	280	5308-0
M 5308-A	2,98	149807	12	280	5308-A
M 5308-B	2,98	149906	12	280	5308-B



▶ РУКОЯТКА УГЛЕВОЛОКНО МОЛОТ 5308N-5310

REF.	€	8 41 4299	L mm	O1 A	O1 L	O2 A	O2 L	Применение	
M 5308 CF	12,22	625431	12	270	26,8	40	26	39,5	5308



▶ РУКОЯТКА МОЛОТ M 5310

REF.	€	8 41 4299	L mm	Применение	
M5310-A	3,07	626797	12	260	5310-A / 5310-B
M5310-C	3,07	626810	12	260	5310-C / 5310-D

Рукоятка из углеволокна для молота 5308 и молота 5310.



▶ РУКОЯТКА МОЛОТ 5312

REF.	€	8 41 4299	L mm	Ø1	Ø2	Применение	
M 5312	4,17	040449	12	400	39	33	5312-400



▶ РУКОЯТКА КИРКА 5931N-5932N-5933N

REF.	€	8 41 4299	L mm	Применение	
M 5931-0 N	3,07	635560	12	310	5931 AN/5932-AN/ 5933-AN
M 5931-A N	3,22	635584	12	310	5931 AN/5932-AN/ 5933-AN
M 5931-B N	3,40	635607	12	335	5931-BN/5932 BN



▶ РУКОЯТКА КИРКА 5938

REF.	€	8 41 4299	L mm	Применение	
M 5938	4,41	205268	12	386	5938



▶ РУКОЯТКА АМЕРИКАНСКИЙ МОЛОТОК 8002

REF.	€	8 41 4299	L mm	Применение	
M 8002-13	3,16	611977	12	300	8002-13
M 8002-16	3,45	611991	12	325	8002-16
M 8002-20	4,11	612011	12	325	8002-20
M 8002-24	4,11	612035	12	345	8002-24



▶ РУКОЯТКА МОЛОТОК NARANJERO 8004

REF.	€	8 41 4299	12	L mm	Применение
M 8004-A	3,45	111118	12	325	8004 A



▶ РУКОЯТКА МОЛОТОК КРАСНОДЕРЕВЩИК 8005

REF.	€	8 41 4299	12	L mm	Применение
M 8005-16	2,50	151800	12	259	8005-16
M 8005-A	2,68	151107	12	269	8005-A
M 8005-B	2,68	151206	12	279	8005-B
M 8005-C	2,97	151305	12	289	8005-C
M 8005-D	2,97	151404	12	304	8005-D
M 8005-E	2,97	151503	12	319	8005-E
M 8005-F	3,04	151602	12	334	8005-F



▶ РУКОЯТКА МОЛОТОК 8007 И КИРКИ

REF.	€	8 41 4299	12	L mm	Ø1	Ø2	Применение
M 8007-A	2,30	151909	12	300	25,5	22	8007-A
M 8007-B	2,59	152005	12	300	26,6	23	8007-B / 5931-0 5932-00 / 5932-0 5933-00 / 5933-0
M 8007-C	2,59	152104	12	335	27,8	24	8007-C / 5931-A 5932-A / 5933-A
M 8007-D	2,75	152203	12	335	29	25	8007-D / 5931-B 5932-B / 242-A
M 8007-E	3,07	152302	12	360	30	26	8007-E
M 8007-F	3,16	152401	12	360	31,2	27	8007-F



▶ РУКОЯТКА МОЛОТОК ТОПОР 8008

REF.	€	8 41 4299	12	L mm	Применение
M 8008	3,50	035810	12	375	8008



▶ РУКОЯТКА МОЛОТОК МЕХАНИЧЕСКИЙ 8009-8011

REF.	€	8 41 4299	12	L mm	Применение
M 8011-A	3,33	152500	12	300	8011-A
M 8011-B	3,33	152609	12	310	8011-B / 8009-A
M 8011-C	3,30	152708	12	320	8011-C / 8009-B
M 8011-D	3,35	152807	12	330	8011-D / 8009-C
M 8011-E	3,76	152906	12	345	8011-E / 8009-D
M 8011-F	3,76	153002	12	360	8011-F / 8009-E
M 8011-G	4,16	153101	12	380	8011-G
M 8011-H	4,16	153200	12	400	8011-H



▶ РУКОЯТКА МОЛОТОК ГВОЗДОДЁР 8017

REF.	€	8 41 4299	12	L mm	01 A	01 L	02 A	02 L	Применение
M 8017-0	3,75	487152	12	400	29	41	20,232,2	5936-A 300 / 5936-B 400	8017-0 / 8017-A
M 8017-A	3,76	153705	12	450	29	41	20,232,2	5935-A 400 / 5935-B 600	5936-C 500 / 5937-A 400
M 8017-B	3,88	153804	12	450	31	43	21,933,9		8017-B
M 8017-C	4,34	153903	12	450	33	45	23,535,5		8017-C
M 8017-D	4,34	154009	12	450	35	47	25	37	8017-D



▶ РУКОЯТКА МОЛОТОК ГВОЗДОДЁР 8030

REF.	€	8 41 4299	12	L mm	01 A	01 L	02 A	02 L	Применение
M 8030	4,40	469905	12	450	27,5	40	23	34,5	8030



▶ РУКОЯТКА УГЛЕВОЛОКНО МОЛОТОК ГВОЗДОДЁР 8030

REF.	€	8 41 4299	12	L mm	01 A	01 L	02 A	02 L	Применение
M 8030 CF	11,94	636703	12	500	26,4	38,4	24,8	36,8	8030



▶ РУКОЯТКА МОЛОТОК НЕЙЛОНОВЫЙ БОЁК 8050

REF.	€	8 41 4299	12	L mm	Применение
M 8050-25	4,40	584622	12	254	8050-25
M 8050-32	4,83	586725	12	279	8050-35
M 8050-38	5,20	589061	12	284	8050-38
M 8050-44	5,51	590746	12	305	8050-44
M 8050-50	7,56	593327	12	335	8050-50



▶ РУКОЯТКА РЕЗИНОВЫЙ МОЛОТОК 8053

REF.	€	8 41 4299	12	L mm	O1 A	O1 L	O2 A	O2 L	Применение
M 8053-250	4,97	446753	12	320	27	31	23	27	8053-250
M 8053-500	5,07	447064	12	340	32	38	27,3	33,2	8053-500
M 8052-750	5,24	447286	12	380	32	38	26.7	32.7	8053-750

РУКОЯТКИ ЛАКИРОВАННЫЕ ДЛЯ ЛОПАТ



▶ РУКОЯТКА Т-ОБРАЗНАЯ ЛОПАТА 5501-5502

REF.	€	8 41 4299	12	L mm	Применение
M 5501 M	7,34	150001	12	700	5501 / 5502



▶ РУКОЯТКА ДЕРЖАТЕЛЬ ЛОПАТА 5501-5502

REF.	€	8 41 4299	12	L mm	Применение
M 5501 A	10,39	150100	12	700	5501 / 5502



▶ РУКОЯТКА ДЛИННАЯ ЛОПАТА 5501-5502

REF.	€	8 41 4299	12	L mm	Применение
M 5501 L	11,13	150209	12	985	5501 / 5502



▶ РУКОЯТКА ДЛИННАЯ ЛОПАТА 5559

REF.	€	8 41 4299	6	L mm	Ø1	Ø2	Применение
M 5559 L	11,84	792140	6	1.320	34	27	5559

РУКОЯТКИ ЛАКИРОВАННЫЕ ДЛЯ СКРЕБКОВ



▶ РУКОЯТКА СКРЕБКОВ 5701

REF.	€	8 41 4299	12	L mm	Destino
M 5701 L	7,12	792942	12	985	5701/5709/5710
M 5701 L 120	8,17	907520	12	1.200	5701/5709/5710

Рукоятка для усиленного скребка 5710.

РУКОЯТКИ ЛАКИРОВАННЫЕ ДЛЯ КЕЛЬМ



▶ РУКОЯТКА КЕЛЬМЫ И МАЛЫЕ КЕЛЬМЫ

REF.	€	8 41 4299	24	L mm	Применение
M 5842-D	1,18	150407	24	100	Малые кельмы
M 5842-H	1,25	150506	24	100	Кельмы

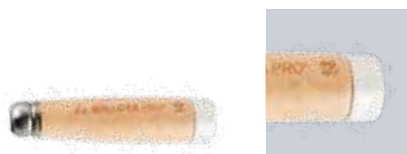

NEW

▶ MANGO PALETAS HDL01BWPB

REF.	€	8 41 4299	24	L mm	Destino
HDL01BWPB	2,45	690576	24	100	Paletas

РУКОЯТКИ НЕЛАКИРОВАННЫЕ ДЛЯ ЛОПАТ



▶ РУКОЯТКА НЕЛАКИРОВАННАЯ Т-ОБРАЗНАЯ ЛОПАТА 5501-5502

REF.	€	8 41 4299	12	L mm	Применение
M 5501 MSB	3,15	591514	12	700	5501-5502



▶ РУКОЯТКА НЕЛАКИРОВАННАЯ ИЗГНУТАЯ ЛОПАТА 5556

REF.	€	8 41 4299	12	L mm	Применение
M 5556-2 C SB	4,87	590203	12	1.170	5556-2



▶ РУКОЯТКА НЕЛАКИРОВАННАЯ ПРЯМАЯ ЛОПАТА 5556

REF.	€	8 41 4299	12	L mm	Применение
M 5556-2 R SB	3,87	590180	12	1.170	5556-2



NEW

▶ РУКОЯТКА НЕЛАКИРОВАННАЯ ПРЯМАЯ 108

REF.	€	8 41 4299	12	L mm	Применение
MF108SBG	4,77	590180	12	1.170	108

РУКОЯТКИ НЕЛАКИРОВАННЫЕ ДЛЯ СКРЕБКОВ



▶ РУКОЯТКА СКРЕБКОВ 5701

REF.	€	8 41 4299	12	L mm	Применение
M 5701 L SB	3,41	792942	12	985	5701/5709/5710
M 5701 L 120 SB	3,91	907520	12	1.200	5701/5709/5710

Рукоятка для усиленного скребка 5710.



▶ РУКОЯТКА КИРКА 5938

REF.	€	8 41 4299	12	L mm	Ø1	Ø2	Применение
M 5938 SB	1,67	205268	12	386	36	32	5938

КЛИНЯ ДЛЯ ДЕРЕВЯННЫХ РУКОЯТОК

- Клинья из стекловолокна ЗАПАТЕНТОВАННЫЕ гарантируют идеальное соединение.
- Высокий уровень безопасности: улучшенное соединение ручки и насадки.
- Сверхпрочное соединение: увеличивает необходимую силу воздействия.
- Высокая устойчивость: стекловолокно и полиамид обеспечивают повышенную устойчивость к коррозии, температуре и непогоде.

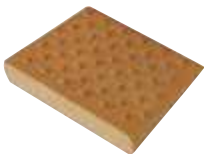

▶ КЛИНЯ 6 ШТ. В БЛИСТЕРНОЙ УПАКОВКЕ ДЛЯ КУВАЛД И МОЛОТОВ

REF.	€	8 41 4299	50
8975 BL	4,87	572643	50

ВКЛЮЧАЕТ 8975BL

REF.	UDS.	
Клин № 7	3	5200-2, 5308-AN, 5308-BN, 8130-300/400/500
Клин № 8	3	5200-3, 5200-4, 5200-5, 5200-6, 5200-8, 8130-600/700/800

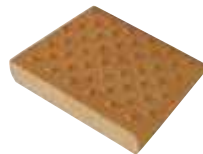

▶ КЛИНЯ 6 ШТ. В БЛИСТЕРНОЙ УПАКОВКЕ ДЛЯ МОЛОТОВ И МОЛОТКОВ

REF.	€	8 41 4299	50
8976 BL	3,43	572667	50

ВКЛЮЧАЕТ 8976BL



REF.	UDS.	
Клин № 1	1	8005-16, 8005-A, 8005-B, 8011-A
Клин № 2	2	8002-13, 8005-C, 8005-D, 8009-A, 8011-B
Клин № 3	1	8002-16, 8004-A, 8005-E, 8005-F, 8009-B, 8009-C, 8011-C, 8011-D
Клин № 4	1	5308-0, 8009-D, 8009-E, 8011-E, 8011-F
Клин № 6	1	8002-20, 8002-24, 8011-G, 8011-H

РУКОЯТКИ ДЛЯ МАСТЕРСКОЙ

РУКОЯТКИ ДЛЯ НАПИЛЬНИКОВ





▶ РУКОЯТКА ПЛАСТИКОВАЯ НАПИЛЬНИКИ

REF.	€	 8 41 4299		L mm	Применение
4089-1	1,37	465204	24	92	Напильники
4089-2	1,59	465303	24	92	Напильники
4089-3	1,59	465402	24	105	Напильники
4089-4	1,79	465501	24	105	Напильники
4089-7	2,20	096897	24	105	Напильники





▶ РУКОЯТКА ИЗ ДВУХ МАТЕРИАЛОВ НАПИЛЬНИКИ

REF.	€	 8 41 4299		L mm	Применение
4093-A1	3,21	108736	24	120	Limas
4093-A2	3,21	109634	24	120	Limas
4093-A3	3,21	109696	24	120	Limas
4093-A4	3,11	109849	24	120	Limas
4093-B1	3,21	138764	24	120	Limas
4093-B2	3,21	138870	24	120	Limas
4093-B3	3,21	138931	24	120	Limas
4093-B4	3,11	138979	24	120	Limas
4093-B5	3,21	139037	24	120	Limas



▶ РУКОЯТКА НАПИЛЬНИКИ

REF.	€	 8 41 4299		L mm	Применение
4090-2	1,19	465709	24	85	Limas
4090-3	1,38	465808	24	95	Limas
4090-4	1,39	465907	24	108	Limas
4090-5	1,53	466003	24	120	Limas
4090-6	1,56	466102	24	133	Limas

РУКОЯТКА ПЛАСТИКОВАЯ 4089

REF.	
4089-1	4004-4 / 4006-4 / 4040-5 / 4041-4 / 4041-4,5 / 4042-3
4089-2	4001-4 / 4002-4 / 4003-4 / 4004-6 / 4005-4 / 4006-6 / 4040-6 / 4041-5 / 4041-6 / 4042-4 / 4081-4 / 4104-6
4089-3	4004-8 / 4005-6 / 4006-8 / 4041-7 / 4041-8 / 4042-5 / 4042-6 / 4042-7 / 4081-5 / 4104-8
4089-4	4001-6 / 4002-6 / 4003-6 / 4004-10 / 4004-12 / 4005-8 / 4006-10 / 4006-12 / 4007-6 / 4008-6 / 4042-8 / 4042-9 / 4081-6 / 4081-7 / 4081-8 / 4087-6 / 4101-6 / 4101-8 / 4102-6 / 4102-8 / 4104-10
4089-7	4001-8 / 4002-8 / 4003-8 / 4005-10 / 4008-8 / 4008-10 / 4042-10 / 4081-10 / 4101-10 / 4102-10 / 4103-8

РУКОЯТКА ДЕРЕВЯННАЯ 4090

REF.	
4090-2	4001-4 / 4002-4 / 4003-4 / 4004-6 / 4006-6 / 4040-5 / 4041-5 / 4042-5 / 4081-5 / 4104-6
4090-3	4001-6 / 4002-6 / 4003-6 / 4004-8 / 4005-6 / 4006-8 / 4007-6 / 4008-6 / 4040-6 / 4041-6 / 4042-6 / 4081-6 / 4087-6 / 4101-6 / 4102-6 / 4104-8
4090-4	4001-8 / 4002-8 / 4003-8 / 4004-10 / 4004-12 / 4005-8 / 4006-10 / 4006-12 / 4008-8 / 4041-7 / 4041-8 / 4042-7 / 4042-8 / 4081-7 / 4081-8 / 4101-8 / 4102-8 / 4103-8
4090-5	4001-10 / 4002-10 / 4003-10 / 4005-10 / 4008-10 / 4042-9 / 4042-10 / 4081-10 / 4101-10 / 4102-10 / 4104-10
4090-6	4001-12 / 4001-14 / 4002-12 / 4002-14 / 4003-12 / 4003-14 / 4005-12 / 4101-12

РУКОЯТКА ДЕРЕВЯННАЯ 4090-7

REF.	
4090-7	4132-14

РУКОЯТКА ИЗ ДВУХ МАТЕРИАЛОВ 4093

REF.	
4093-A1	4001-14 / 4002-14 / 4003-14
4093-A2	4003/4001-10 / 4001-12 / 4002-10 / 4002-12 / 4003-12 / 4101-12
4093-A3	4003-10 / 4008-10 / 4101-10 / 4102-10
4093-A4	4001-8 / 4002-8 / 4003-8 / 4008-8 / 4101-8 / 4102-8 / 4103-8
4089-7	4001-8 / 4002-8 / 4003-8 / 4008-8 / 4101-8 / 4102-8 / 4103-8
4093-B1	4005-10 / 4005-12 / 4042-10 / 4081-10
4093-B2	4004-12 / 4005-8 / 4006-12 / 4041-8 / 4042-8 / 4042-9 / 4081-8
4093-B3	4001-6 / 4002-6 / 4003-6 / 4004-10 / 4005-6 / 4006-10 / 4007-6 / 4008-6 / 4041-6 / 4041-7 / 4042-5 / 4042-6 / 4042-7 / 4081-5 / 4081-6 / 4081-7 / 4087-6 / 4101-6 / 4102-6 / 4104-10
4093-B4	4001-4 / 4002-4 / 4003-4 / 4004-6 / 4004-8 / 4005-4 / 4006-6 / 4006-8 / 4040-6 / 4042-4 / 4081-4 / 4104-6 / 4050
4093-B5	4104-8 / 004-4 / 4006-4 / 4040-5 / 4041-4 / 4041-4,5 / 4041-5 / 4042-3

РЕШЕНИЯ ДЛЯ ТОЧЕК ПРОДАЖ

Bellota предлагает решения для оптимального представления инструмента в точках продаж.



▶ ВЫСТАВОЧНЫЙ СТЕНД УНИВЕРСАЛЬНЫЙ

REF.	€			A mm	B mm	C mm
8990E	339,24	606577	1	2.100	1.000	400



▶ ВЫСТАВОЧНЫЙ СТЕНД НА КОЛЕСАХ

REF.	€			A mm	B mm	C mm
3955	275,37	625356	1	2.100	830	410

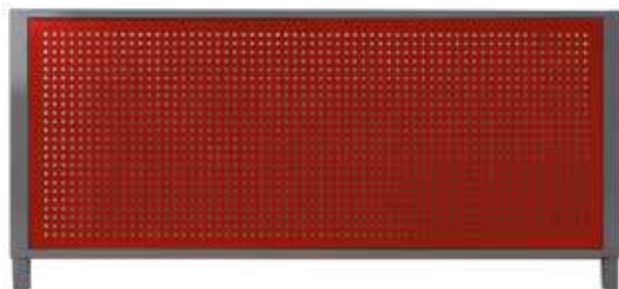

▶ С ВОЗМОЖНОСТЬЮ РАСШИРЕНИЯ ДЛЯ УНИВЕРСАЛЬНОГО СТЕНДА

REF.	€			A mm	B mm	C mm
8990EXT	60,00	679021	1	460	995	30



▶ СТЕНД УНИВЕРСАЛЬНЫЙ

REF.	€			A mm	B mm	C mm
8990 PUA	1,04	638912	20	90	45	235

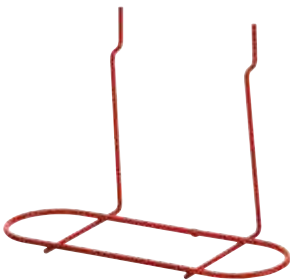

▶ ΓΑΝΤΖΟΣ ΓΙΑ ΥΠΟΔΗΜΑΤΑ

REF.	€			A mm	B mm	C mm
8990 CALZADO	3,44	638851	6	170	245	115



▶ СТЕНД ДЛЯ КЕЛЬМ

REF.	€			A mm	B mm	C mm
8990 PALETA	15,73	638899	6	140	60	305

* В наличии до окончания остатков на складе.



▶ ДЕРЖАТЕЛЬ ДЛЯ КЕРАМИЧЕСКОГО ПЛИТКОРЕЗА POP

REF.	€	8 41 4299	Кг	A mm	B mm	C mm
8990C POP	15,73	638837	2	250	40	190

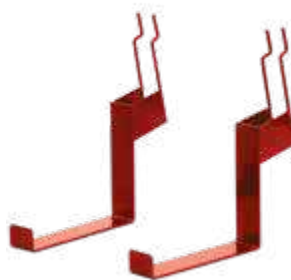

▶ ДЕРЖАТЕЛЬ ДЛЯ КЕРАМИЧЕСКОГО ПЛИТКОРЕЗА PRO И TESH

REF.	€	8 41 4299	Кг	A mm	B mm	C mm
8990C PRO	15,73	638875	2	260	40	260



▶ ВЫСТАВОЧНЫЙ СТЕНД ДЛЯ КЕРАМИЧЕСКИХ ПЛИТКОРЕЗОВ

REF.	€	8 41 4299	Кг	A mm	B mm	C mm
8940 V	220,07	627091	1	40	1.700	80



▶ СТЕНД ПЛИТКОРЕЗОВ ДЛЯ ПЛИТОК БОЛЬШИХ ФОРМАТОВ

REF.	€	8 41 4299	Кг	A mm	B mm	C mm
8942 V	100,00	698893	1	13	1.000	280



▶ СТЕНД ДЛЯ ДЛИННЫХ РУКОЯТЕЙ

REF.	€	8 41 4299	Кг	A mm	B mm	C mm
8970 V	87,81	926699	1	5	760	400



▶ СТЕНД ИНСТРУМЕНТОВ С ДЛИННОЙ РУКОЯТКОЙ

REF.	€	8 41 4299	Кг	A mm	B mm	C mm
8944 V	300,00	697407	1	12	1.000	634



▶ ВЫСТАВОЧНЫЙ СТЕНД ДЛЯ ОБУВИ

REF.	€	8 41 4299	Кг	A mm	B mm	C mm
72294	240,03	584776	1	8	1.000	500 300



▶ ВЫСТАВОЧНЫЙ СТЕНД ДЛЯ ЧЕКАНОВ И ЗУБИЛ

REF.	€	8 41 4299	Кг	A mm	B mm	C mm
8952 V	64,39	926613	1	2	110	420 220



▶ СТЕНД С МАЛЕНЬКИМИ НОЖИЦАМИ

REF.	€	8 41 4299	Кг	A mm	B mm	C mm
8943V	65,00	698886	1	4	520	450 450



▶ ВЕШАЛКА ДЛЯ КЕЛЬМ

REF.	€	8 41 4299	Кг	Вешалка для кельм 5,5 см x 20 см
5840 C	0,52	621754	4	



▶ ВЕШАЛКА УНИВЕРСАЛЬНАЯ

REF.	€	8 41 4299	Кг	A cm	B cm
6485 G	0,47	601633	24	12	7



▶ ВЕШАЛКА УНИВЕРСАЛЬНАЯ

REF.	€	8 41 4299	Кг	A cm	B cm
6485 P	0,41	601640	24	10	5

ОБЩИЕ УСЛОВИЯ ПРОДАЖИ

ЦЕНЫ

Указанные цены в данном прайс-листе являются рекомендованными розничными ценами и включают стандартную упаковку. Данные цены не включают налог на добавленную стоимость (НДС) и/или другие пошлины и налоги, которые могут применяться при данной сделке или на определенный товар.

ИЗМЕНЕНИЕ ЦЕН

В случае изменения цен, применяются цены действующие на момент оформления товара при отгрузке.

ЗАКАЗЫ

Заказы не считаются окончательными без письменного подтверждения компании Bellota Herramientas S.L.U.

МИНИМАЛЬНЫЙ ЗАКАЗ

Минимальное количество каждого заказа согласовывается при оформлении каждого конкретного заказа.

СРОК ДОСТАВКИ

Товар будет доставлен в разумные сроки после подписания контракта. Указанные сроки доставки носят информативный характер, не являются обязательными для компании Bellota Herramientas S.L.U.

СПОСОБ ДОСТАВКИ

В случае если не указано иное, выбор способа доставки осуществляется компанией Bellota Herramientas, S.L.U.

ПРАВИЛА ПРИЕМКИ ТОВАРА

Получатель должен убедиться в том, что товар поставлен должным образом. В случае обнаружения недостатков, Получатель должен проинформировать Bellota Herramientas, S.L.U. в течение 24 часов. По истечении этого периода, Продавец не примет претензию, связанную с транспортировкой груза.

УСЛОВИЯ ОПЛАТЫ

Покупатель производит оплату Продавцу в течение 60 дней с момента оформления инвойса.

ОФОРМЛЕНИЕ

Покупка будет считаться осуществленной только на те заказы, на которые были выписаны инвойсы. Неисполненные заказы до конца года будут считаться недействительными.

ГАРАНТИИ

Компания Bellota Herramientas S.L.U. предоставляет гарантию на продукцию после ее получения. Для того, чтобы Покупатель воспользовался своими правами по гарантийному обслуживанию, требуется информировать Продавца о дефектах в срок до 15 дней с момента получения товара. Данная гарантия не распространяется на ущерб, который не влияет на поставляемый товар, за исключением тех случаев, когда ущерб возник по вине Bellota Herramientas S.L.U.

Гарантия не покрывает естественный износ, возникший после получения товара, когда повреждения появились вследствие некорректного использования, манипуляции или небрежного отношения к продукции, а также некорректного хранения или несоответствующего требованиям ремонта, произведенного покупателем или третьими лицами.

ОБЩИЕ ПОЛОЖЕНИЯ

Только общие условия продажи установленные компанией Bellota Herramientas, S.L.U. могут быть применимы. Условия покупки установленные клиентами в своих заказах, которые противоречат данным общим условиям продажи, могут быть действительными только в случае письменного соглашения.

СОХРАНЕНИЕ ПРАВА СОБСТВЕННОСТИ

Вся поставляемая продукция является собственностью Bellota Herramientas, S.L.U. до осуществления полной оплаты. После осуществления всех платежей, Поставщик передает права собственности Клиенту.

ЮРИСДИКЦИЯ

Споры между участниками сделки в отношении интерпретации и/или исполнения контракта рассматриваются в Суде Сан Себастьяна (Гипускоа-Испания), а в случае выраженного отказа, в любом другом Суде, где применяется Испанское Право.

Примечание:

ШТРИХ-КОД

Для получения полной референции Штрих-кода, необходимо указать перед цифрами, которые указаны в соответствующей колонке с этим символом, следующие числа: 8414299.

**Настоящий прайс-лист заменяет предыдущие.
Данный прайс-лист вступает в силу с 01.01.2021.**



BELLOTA HERRAMIENTAS, S.L.U
C/. UROLA N° 10. APTDO. N° 1. 20230 LEGAZPI.
GUIPUZKOA. SPAIN





С/ Urola , 10.
20230. Легаспи.
Гипускоа. Испания.

Тел.: (+34) 943 73 90 00
Факс: (+34) 943 73 15 01

www.bellota.com